

Mallistokirja 1 | Ammattikäyttöön 2024

KEITTIÖT - KOMEROT - VAATESÄILYTYS - KYLPYHUONEET - TYÖTASOT - VALAISIMET



novart

Yhteystiedot:

Nobia Finland Oy
PL 10
15561 NASTOLA
p. 0207 730 730

Toimitusajat:

Ovimallit ja levytuotteet	4-6 vkoa
Sävyrunko	4 vkoa
Melamiinit	4 vkoa
Maalatut ja viilutetut	5 vkoa
Työtasot	
Laminaattimalliston tasot	4 vkoa
Poikkeuksena täysintegroidut altaat ja tasot, jotka vaativat kuvan	5 vkoa
Massiivipuutasot	4 vkoa
Valaisimet ja lisävarusteet	4 vkoa

"Massiivipuu- ja luonnonpuupinnat eivät ole tasaväriä eikä puun syykuviointi noudata yhtenäistä linjaa kaikissa tuotteissa. Tämä saattaa näkyä kirjavuutena ja sävyeroina ovipinnoissa sekä puuvetimissä. Eläväpinta on luonnonmateriaalin ominaisuus ja osoitus tuotteiden materiaalien aitoudesta ja luonnonmukaisuudesta. Puupintojen eroille on annettu vaihteluväli, jonka puitteissa värierot on hyväksyttäviä. Kun tuote on tämän skaalan sisällä, väriero eikä kuvioinnin muutokset ole reklamaation aiheita."

Sisällysluettelo

Sertifikaatit, M1, materiaalitieto, mitoitus.....	4
Ovimallisto.....	14
Vetimet.....	34
Materiaalit.....	40
Työtasot.....	56
Pöytäkaapit.....	78
Seinäkaapit.....	114
Komerot ja kodinkonekomerot.....	138
Erikoistyöohjeistus.....	182
Konseptit.....	186
Lisävarusteet.....	218
Valaisimet.....	260
Liukuovet.....	284
Vaatesäilytys.....	308
Kylpyhuone NOVA.....	322

Novartin käytössä olevat sertifikaatit



ISO 14001 YMPÄRISTÖSERTIFIKAATTI

Ympäristöjärjestelmä on systemaattinen tapa parantaa ympäristöasioiden hallintaa ja ympäristönsuojelutoimien tuloksellisuutta. ISO 14001 on tunnustetuin kansainvälinen ympäristöjärjestelmästandardi, joka tarjoaa organisaatioille puitteet tunnistaa ja hallita ympäristövaikutuksia.

ISO 14001 -sertifikaatti todistaa, että ympäristöjärjestelmä on arvioitu ja täyttää standardin vaatimukset. Bureau Veritaksen toteuttama riippumaton arviointi ja sertifiointi ovat selkeä osoitus sitoutumisesta ympäristövastuuseen. ISO 14001 -sertifiointilla organisaatio osoittaa olevansa edelläkävijä vastuullisen liiketoiminnan kehittämisessä.



ISO 45001 TYÖTERVEYS- JA TYÖTURVALLISUUSJÄRJESTELMÄ

Työterveys- ja työturvallisuusjärjestelmän (TTT-järjestelmä) avulla organisaatio hallitsee TTT-riskejään ja parantaa TTT-toimintansa tasoa. TTT-järjestelmä tuo kokonaisvaltaista otetta ja tavoitteellisuutta työsuojeluasioiden hoitoon ja liittää työsuojeluasiat osaksi organisaation jokapäiväistä toimintaa.



JOUTSENMERKKI

Joutsenmerkki on pohjoismaissa käytettävä virallinen ympäristömerkki, joka kertoo sillä merkityn tuotteen tai palvelun noudattavan sille suunniteltuja ympäristökriteereitä. Merkki on myönnetty 30 mm laminaattitasoille, 969S maalatulle ovelle ja alumiinikehysoville.



FI-TUOTESERTIFIKAATTI

FI-merkki on tunnettu ja arvostettu, tuotteen tai materiaalin turvallisuutta ja laatua osoittava sertifiointimerkki. Tuotteesta, pakkauksesta tai kuormakirjasta löytyvä FI-merkki todistaa, että tuote täyttää standardin tai viranomaismääräysten ja -ohjeiden vaatimukset.

Sertifiointiprosessissa tuotteiden vaatimustenmukaisuus, laatu ja laadunvalvonta tarkastetaan tarkastuskäynnillä. Sertifiointiin kuuluu tuotantolaitoksen alkutarkastus, tuotteen alkutestaus ja tuotteen varmentaminen. Sertifikaatin voimassaolon edellytyksenä on tuotteiden jatkuva laadunvalvonta ja tuotantolaitoksessa tehtävät tarkastuskäynnit.



AVAINLIPPU

Avainlippu on rekisteröity yhteisömerkki, joka kertoo tuotteen suomalaisuudesta. Avainlippun nähdessään kuluttaja tietää yhdellä silmäyksellä, että tuote on valmistettu Suomessa.



M1-MERKKI

Rakennustietosäätiö RTS:n luokitusryöryhmä on hyväksynyt seuraavat tuotteemme rakennusmateriaalien päästöluokkaan M1:

- melamiiniovi
- mikrolaminaattiovi
- laminaattiovi
- kalvo-ovi
- alumiinikehyslasiovet
- viiluovi 739, 73S, 733
- keittiökalusteen runko
- laminaattipintainen työtaso
- Basic-liukuovet

M1 Rakennusmateriaalin päästöluokka

Ulkoiset tekijät jotka vaikuttavat päästöihin ja niiden määrien muutokseen

ULKOISET TEKIJÄT

Lähteet:

- Rakenteet: rakennusmateriaalit, huonekalut
- Tuloilman laatu: liikenne, ulkoilma, suodattimien puhtaus
- Asuminen: pesuaineet, tupakointi, huonekalut, jne.

Ulkoiset olosuhteet:

- Ilmanvaihto, asukkaan säätömahdollisuus
- Lämpötila
- Sisäilman kosteus (formaldehydi)
- Rakenteiden kosteus; materiaalien toimivuus & yhteensopivuus, kemiallinen hajoaminen
- Sisäilmassa tapahtuvat kemialliset reaktiot

Tavallisia VOC yhdisteitä ja niiden lähteitä

Glykolit, aldehydit ja alkoholit:

- maalit
- liimat

Aldehydit, alifaattiset hiilivedyt:

- tasoitteet
- muovimatot

Aldehydit, aromaattiset yhdisteet:

- rakennuseristeet

Formaldehydi:

- lastulevyt
- liimatut puutuotteet

Terpeenit, aldehydit, karboksyylihapot:

- puutuotteet
- parketti
- rakennuslevyt
- puiset huonekalut
- hajusteet

Siloksaanit, karboksyylihapot, aromaattiset yhdisteet:

- saumausaineet
- siivousaineet

VOC= lyhenne sanoista volatile organic compound
= orgaaniset haihtuvat yhdisteet

Näyte	TVOC 28 vrk mg/(m ² h) ¹⁾	Formaldehydi 28 vrk mg/(m ² h)	Ammoniakki 28 vrk mg/(m ² h)
M1-luokitusrajat	< 0,2	< 0,05	< 0,03
1) Tolueneiekvivalenttina			

Rakennustietosäätiö RTS:n luokitustyöryhmä on hyväksynyt seuraavat tuotteemme rakennusmateriaalien päästöluokkaan M1

- melamiiniovi
- mikrolaminaattiovi
- laminaattiovi
- kalvo-ovi
- alumiinikehyslasiovet
- keittiökalusteen runko
- laminaattipintainen työtaso
- massiivipuutasot, puuvalmis ja öljytty
- viiluovet 739, 73S ja 733
- Basic-liukuovet

Katso mallikohtaiset M1-luokitukset ovisivuilta



Materiaalitieto

Kaappien rungot:	Keittiökaluksien runko-osien perusmateriaali on 16 mm valkoinen / WV melamiinipintainen kalustelevy. Runko-osat on nauhoitettu 0,6 mm ABS-reunanauhalla, valkoinen VA.						
Taustat:	Kalusteiden tausta on 3 mm paksuista hdf -levyä. Astiankuivauskaapin tausta on aina valkoista muovikomposiittilevyä.						
Hyllyt:	Hyllyt ovat ympärinauhottuja (ei USK6N, USM6N). Melamiinihylly 16 mm: 200 - 800 mm leveissä seinäkaapeissa, 200 - 700 mm pöytäkaapeissa sekä komeroissa leveysissä 300 - 600. Viilutetut hyllyt vain seinäkaapeissa. Valkoinen / WV ja maalatut hyllyt ovat leveysissä 200 - 700 vahvuudeltaan 16 mm. Leveysissä 800 - 1200 hyllyn vahvuus on 18 mm.						
Viimeistelylevyt ja irtosivut:	16 mm, 19 mm vahvuisten viimeistelylevyjen materiaali on kalustelevy. 16 mm vahvuisten irtosivujen materiaali on kalustelevy.						
Laatikot:	<p><u>Kvalibox -metallilaatikat</u> Blumotion -vaimentimella, harmaa pohjamatto tai lusikka- / veitsilokerikko, metallinen takasarja ja pohja valkoista melamiinipintaista kalustelevyä. Matalat laatikot kantavuus 30 kg, syvät laatikot leveydet 300 - 600 mm 30 kg ja leveydet 700-1000 mm 50 kg, kaikki 450 mm (runko 475 mm) syvät laatikot kantavuus 30 kg.</p> <p>X -tunnuksella olevissa Kvalibox laatikostoissa on Tip On avausmekanismi, mikä mahdollistaa vedikkeettömän etusarjan.</p>						
Vetimet:	Laaja vedinmallisto on pääasiassa erilaisia metallivetimiä. Vetimet tilataan ja hinnoitellaan erikseen.						
Saranat:	107, 155 ja 45 astetta aukeavat saranat ovat SoftClose-saranoita, joissa ovivaimennin on integroitu saranan sisään. 170 astetta aukeaviin saranoihin ovivaimennin on lisävaruste.						
Ovet:	Materiaaleina massiivipuu, puuviilu, korkeapainelaminaatti, mikrolaminaatti, maalattu. Ovien runkomateriaali voi olla mdf -levy tai kalustelevy. Lisää ovimateriaalista ovisivuilla.						
Työtasot:	Laminaattipintaiset, vahvuudet 10, 20, 30 ja 40 mm. Massiivitasot, vahvuudet 30 mm ja 40 mm Puulaatu tammi.						
Toimitusaika:	<table><tr><td>Ilman tähteä</td><td>4 viikkoa</td></tr><tr><td>Yksi tähti *</td><td>5 viikkoa</td></tr><tr><td>Kaksi tähteä **</td><td>6 viikkoa</td></tr></table>	Ilman tähteä	4 viikkoa	Yksi tähti *	5 viikkoa	Kaksi tähteä **	6 viikkoa
Ilman tähteä	4 viikkoa						
Yksi tähti *	5 viikkoa						
Kaksi tähteä **	6 viikkoa						
Toimitus:	<p>Kalusteet toimitetaan pääosaltaan valmiiksi koottuina ja yksittäin pakattuina. Yli 600 mm leveät komerot toimitetaan aina osina.</p> <p>Osina toimitus: osina saa pöytäkaapeista hyllykaapit, komeroista hyllykomerot, tankokomerot ja varustelukomerot lev. riippumatta, lisäksi vain osina toimitettavat komerot.</p>						



= TUOTE TOIMITETAAN AINA VAKIONA, EI ERIKOISMITTOJA



= TOIMITUS VAIN OSINA

Runkomitat, seinäkaapit, pöytäkaapit ja komerot

UKM runkokorkeus 1952 mm,
sokkelin kanssa 2118 mm

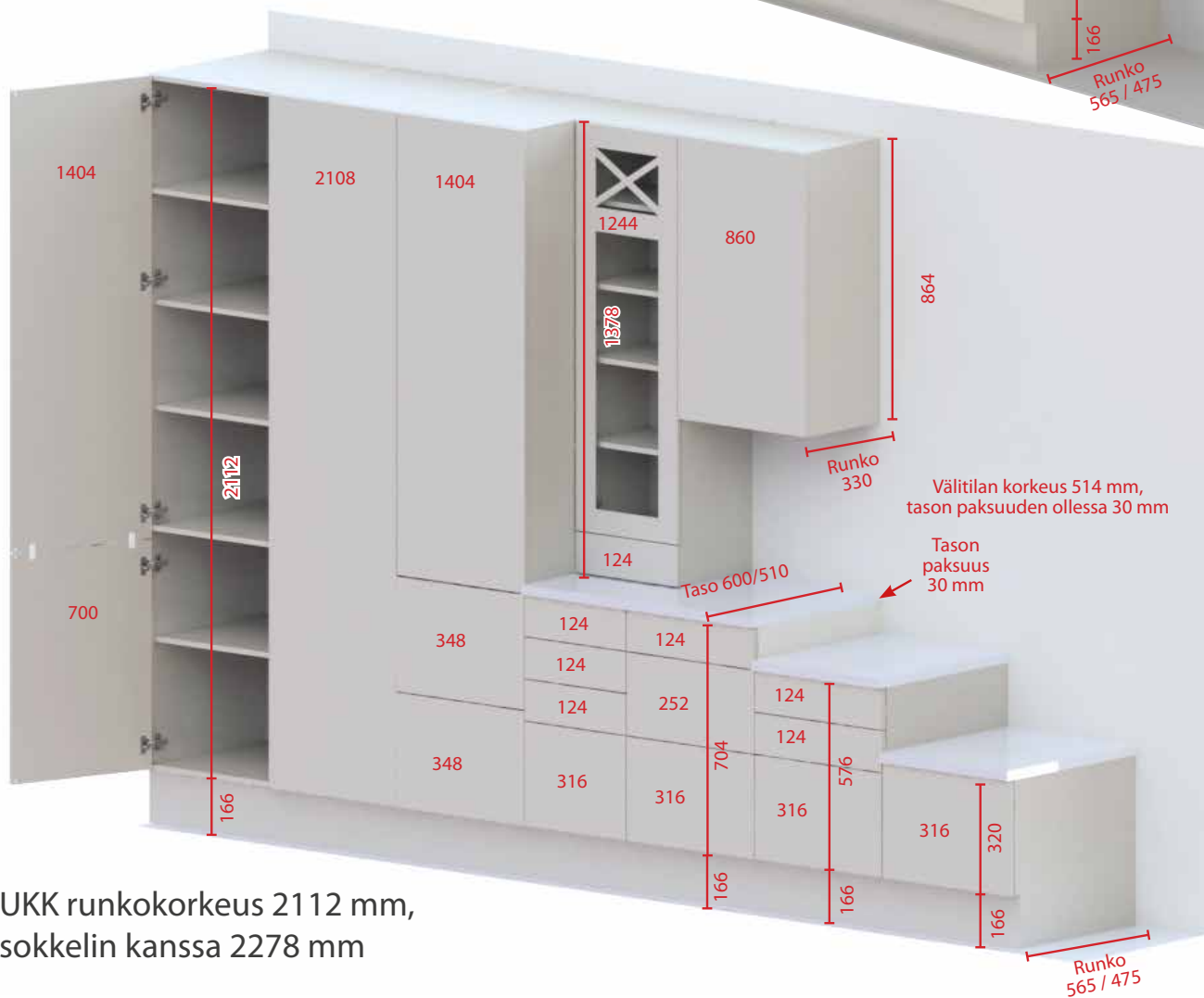
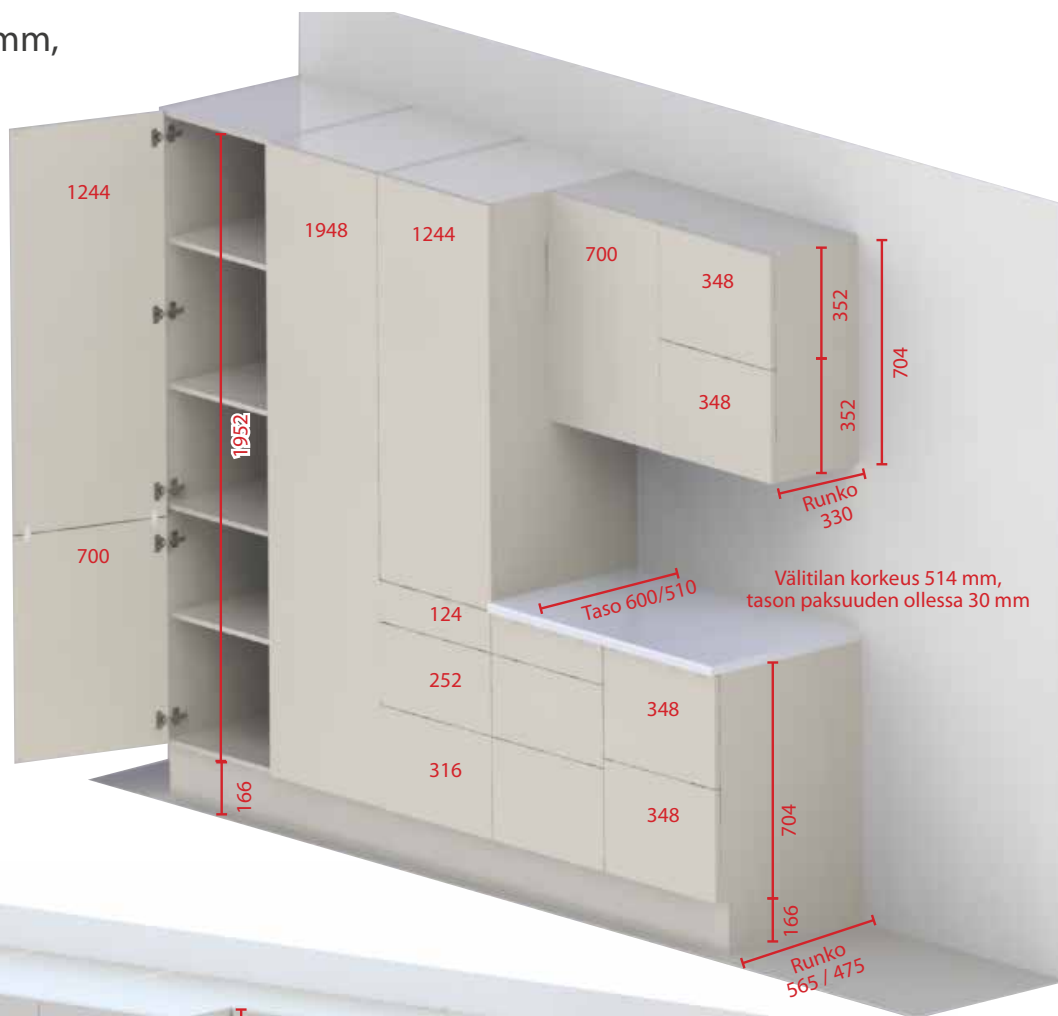

UKK runkokorkeus 2112 mm,
sokkelin kanssa 2278 mm

Kalusteiden mitoitukset ja asennuskorkeudet

Kalusteiden mitoitukset

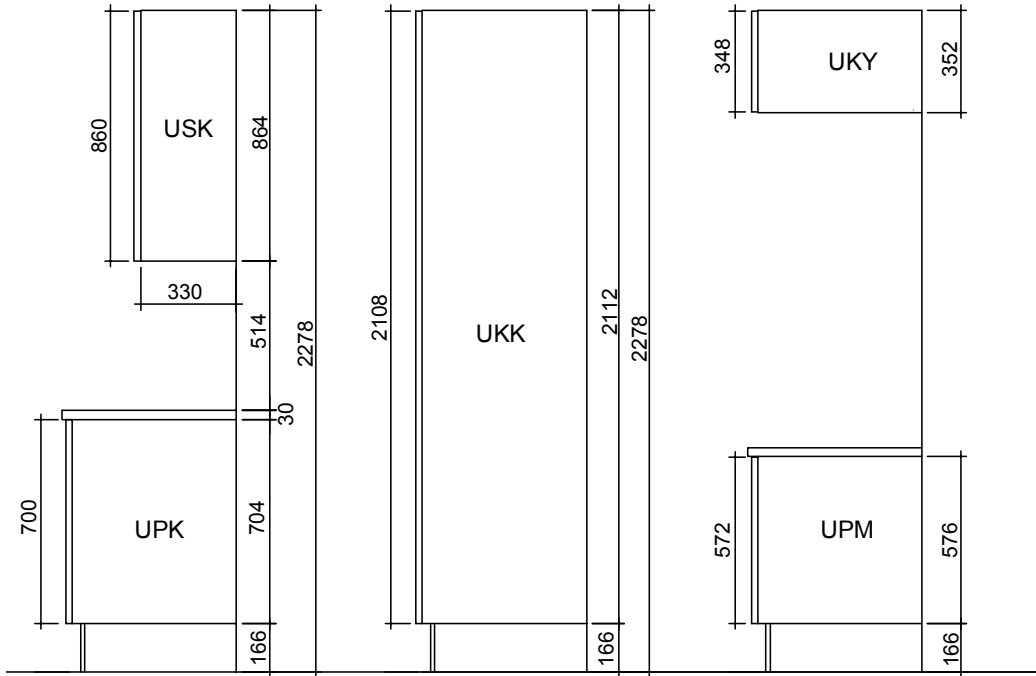

Kalusteiden kiinnityskorkeudet

Tarkista kiinnityskorkeudet ja vaakakoolaukset kohdalleen erityisesti seinäkaapeissa.

Huomioi kiinnityskorkeuksien muutokset, jos sokkelin tai välitilan korkeus muuttuu. Kuvissa sokkelin korkeus 166 mm.

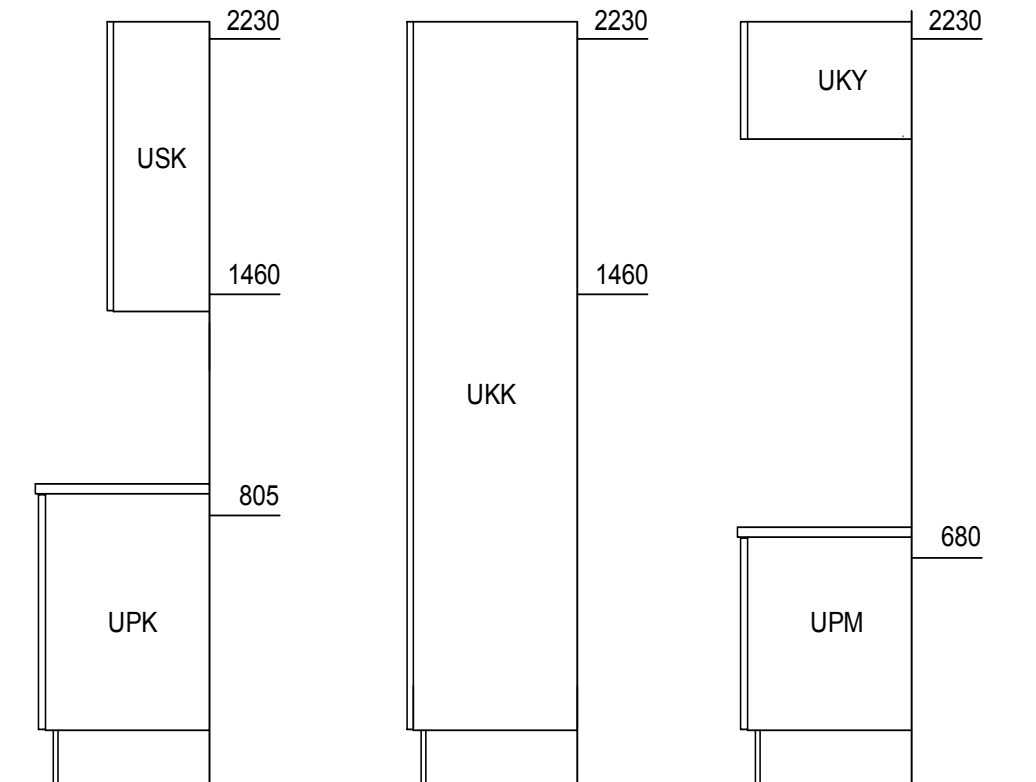

Kalusteiden mitoitukset ja asennuskorkeudet

Kalusteiden mitoitukset

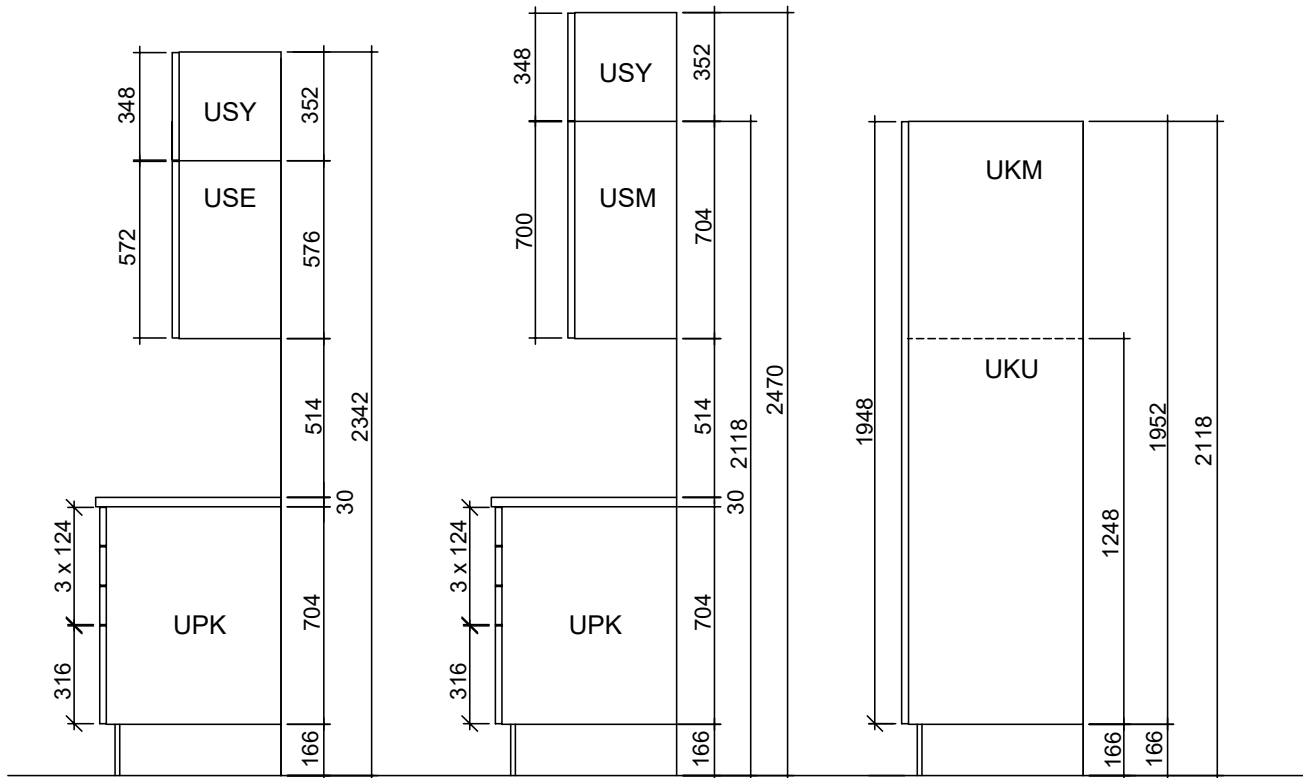

Kalusteiden kiinnityskorkeudet

Tarkista kiinnityskorkeudet ja vaakakoolaukset kohdalleen erityisesti seinäkaapeissa.

Huomioi kiinnityskorkeuksien muutokset, jos sokkelin tai välitilan korkeus muuttuu. Kuvissa sokkelin korkeus 166 mm.

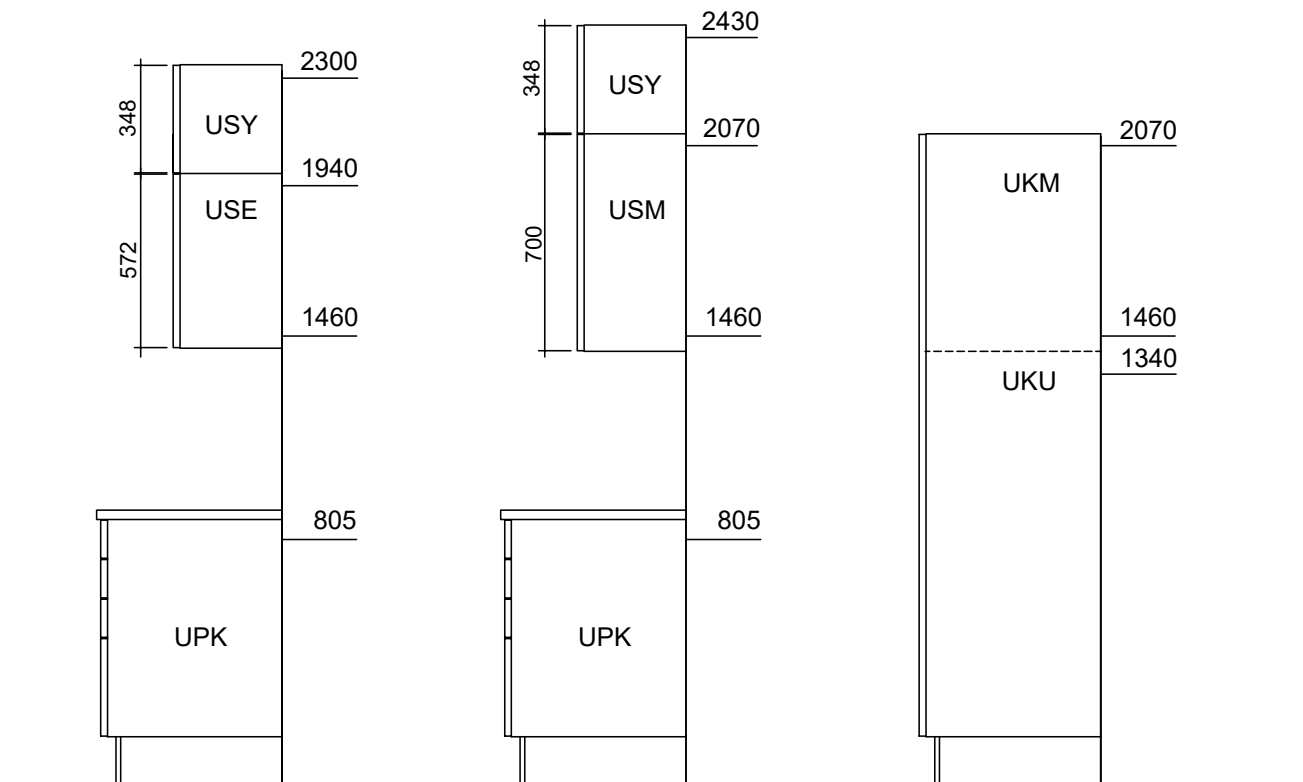

Kalusteiden mitoitus

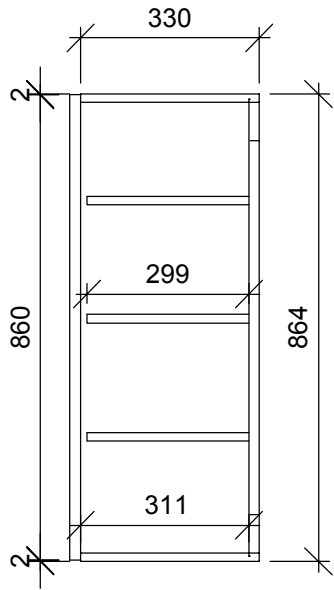

USK.....

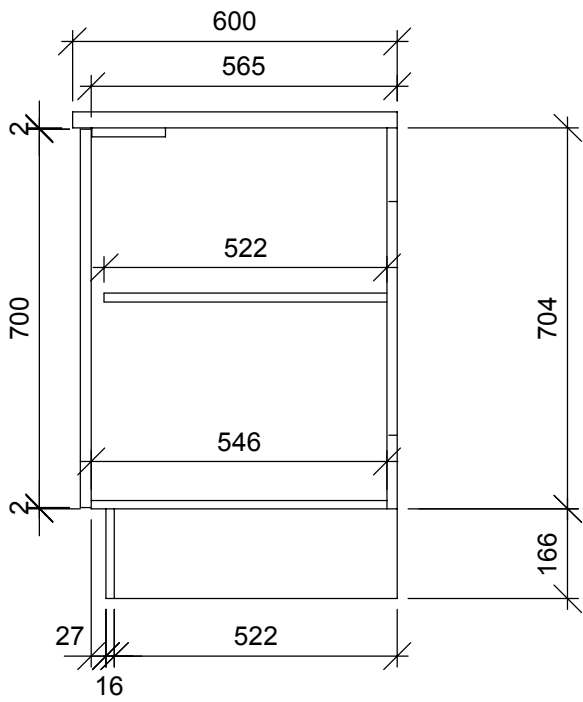

UPK....

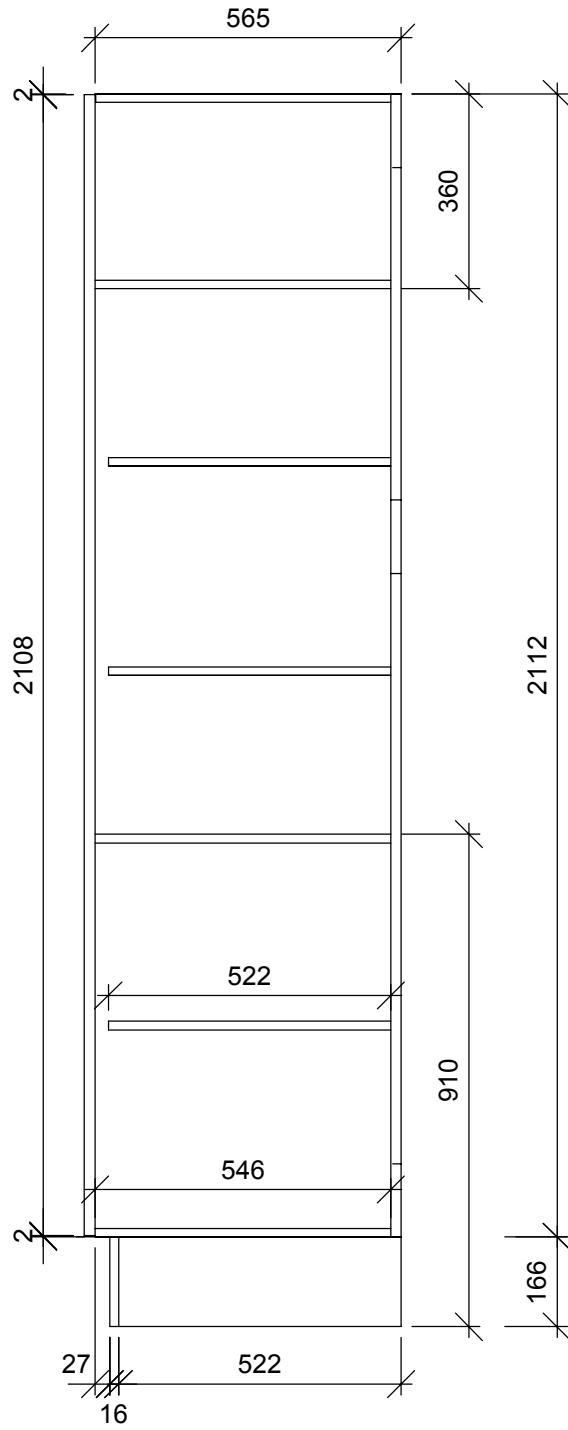

UKK...

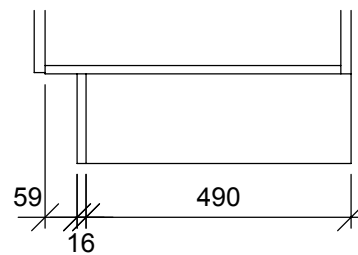
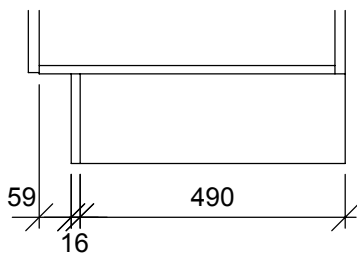

Seinäkaappien rakennekuvat

SEINÄKAAPIN RAKENNE
 • 70 mm korkea sidelista

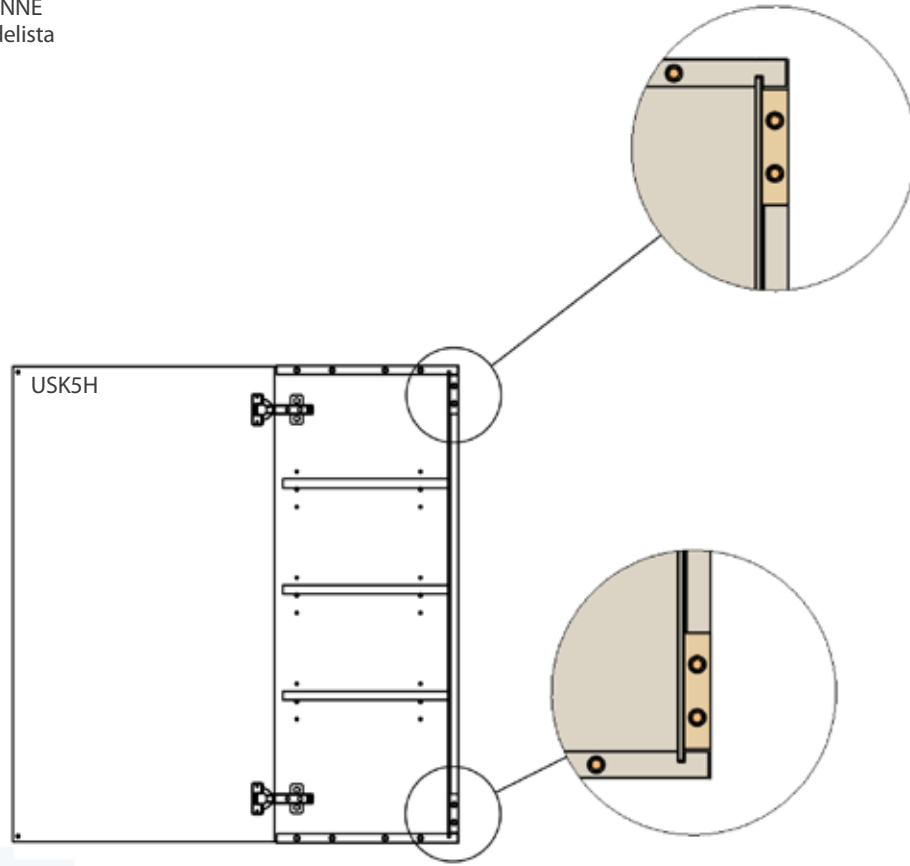

SEINÄKAAPIN SARANOINTI

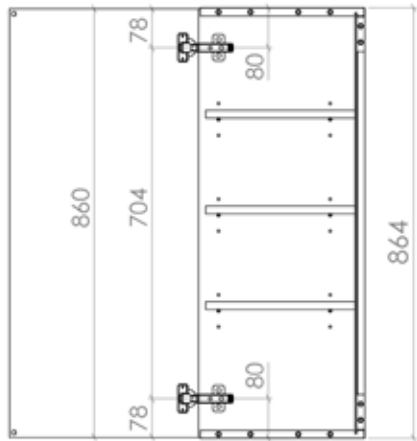

USK

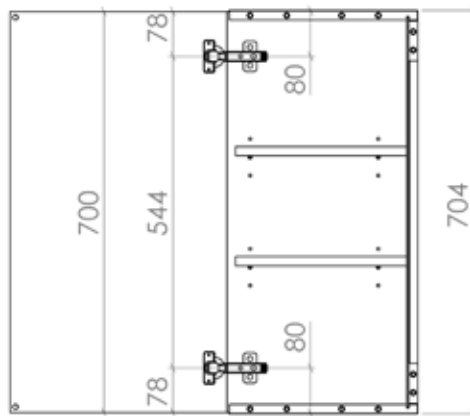

USM

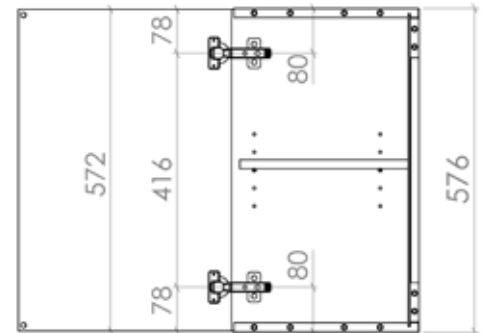

USE

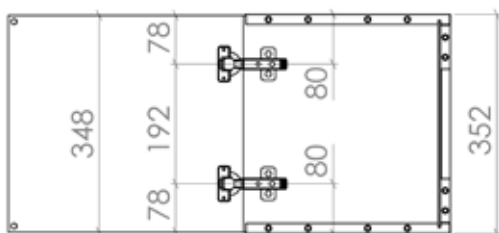

USY

Pöytäkaappien rakennekuvat

Runkorakenne 565, 475 mm ja 330 mm syvyisissä pöytäkaapeissa

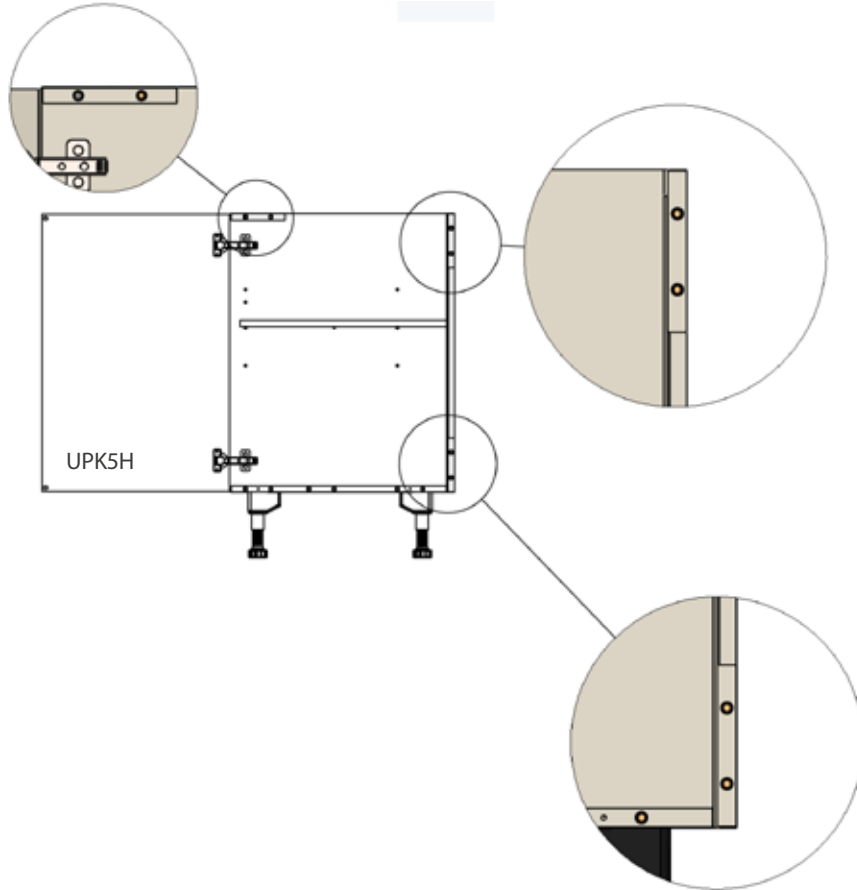

PÖYTÄKAAPIN RAKENNE

- 136 mm korkea sidelista
- Metallinen sidelista
 - uuni/liesitasokaapeissa
 - viemäriaukollisissa laatikostoissa
 - 500-1000 mm leveissä jätekaapeissa

PÖYTÄKAAPIN SARANOINTI

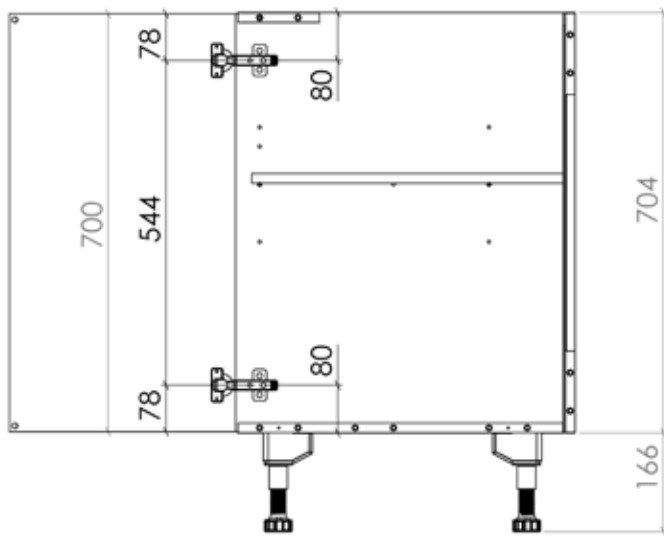

UPK

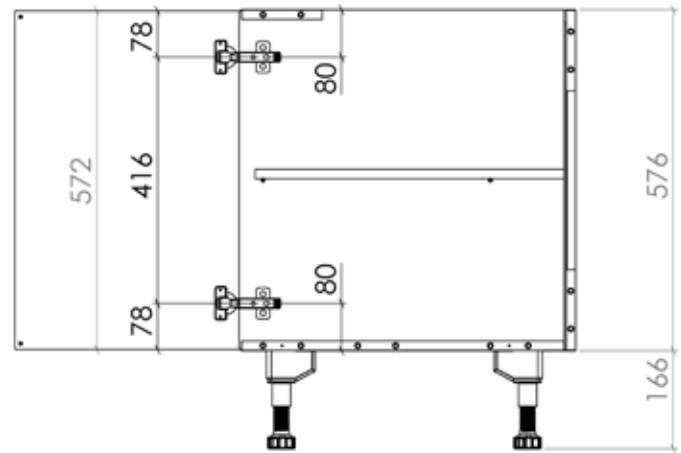

UPM

Komeroiden rakennekuvat

KOMERON RAKENNE

- 136 mm korkea sidelista

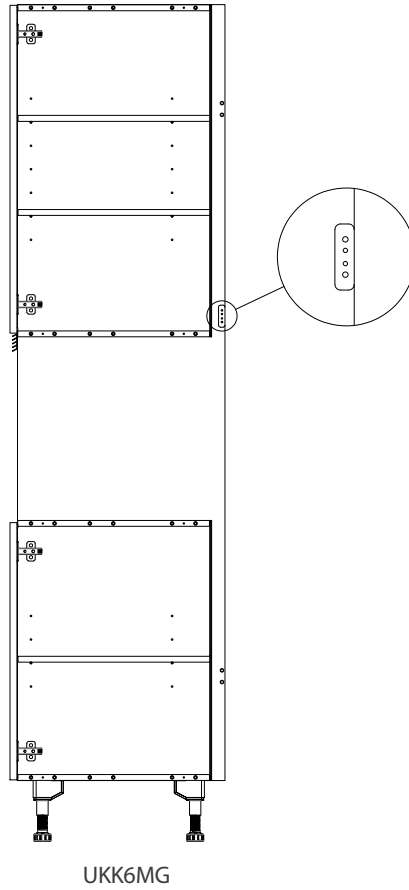
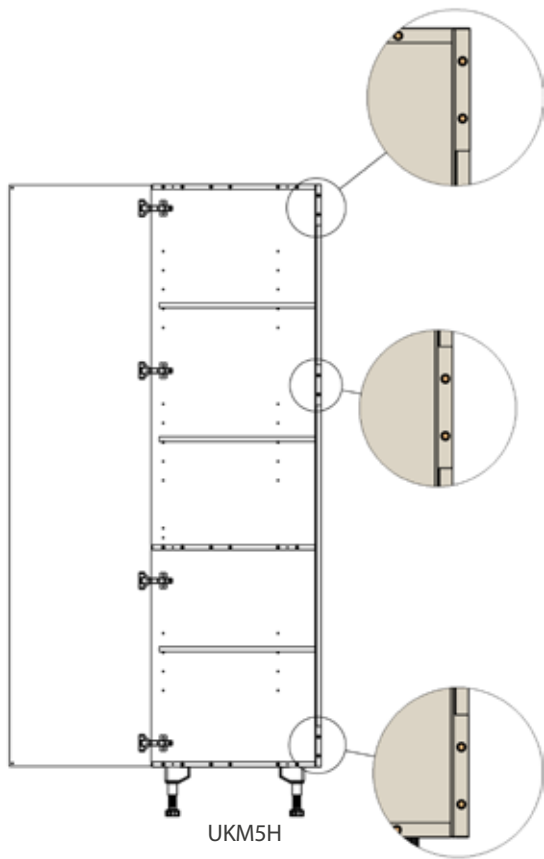

KODINKONEKOMERON RAKENNE

- 50 mm korkea metallinen sidelista
- kodinkoneen aukon kohdalla ei taustalevyä

Kylmälaitekomeroiden
UKK6IK ja UKK6IKE yläosassa luukku

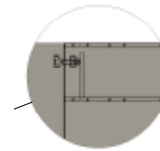

KOMERON SARANOINTI

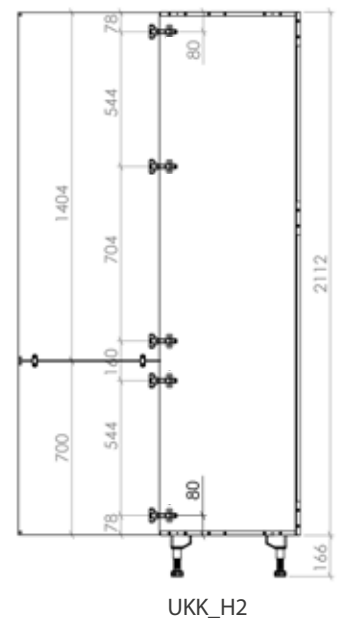
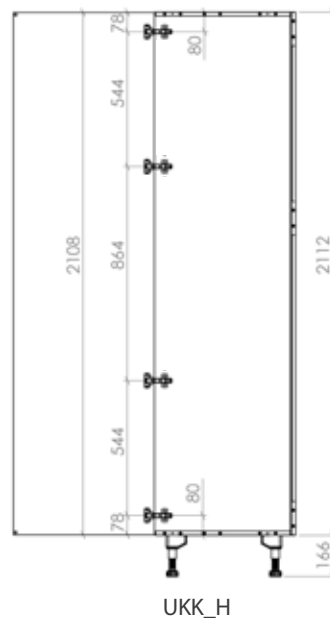
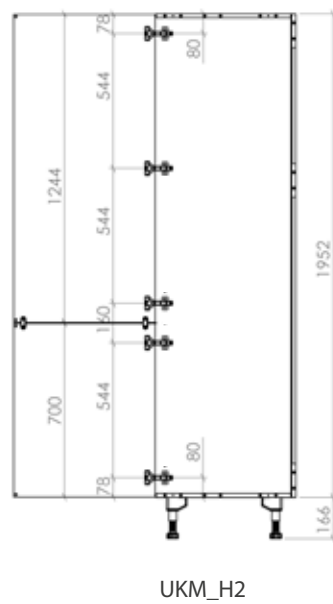
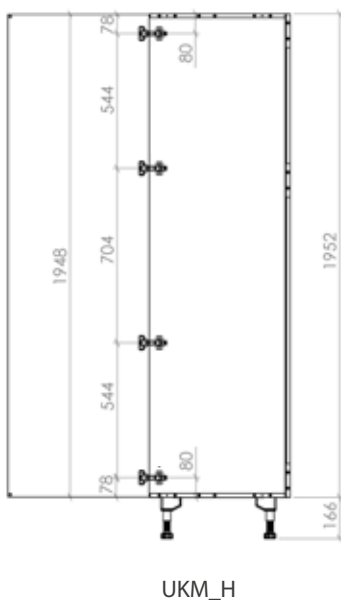





Ovimallit.....	16
Kehysovet.....	24
Alumiinikehysovet.....	25
Ovikojen saatavuus.....	26
Irto-ovet ja etusarjat.....	28
Ovien lisäykset.....	31
Seinäkulmakaappien ovilistat.....	32
Kulmakaappien täytteet ovimalleittain.....	33

Ovimallit

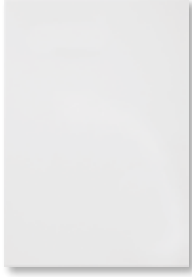
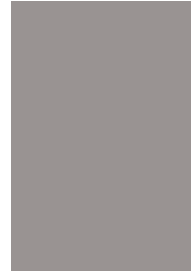
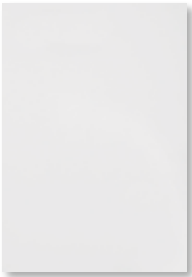
Melamiiniovi, paksuus 16 mm, P, YM, YKValkoinen melamiini reunanauha valkoinen
141 HR2Vaalea tammi melamiini, reunanauha vaalea tammi, syysuunta pysty
196 HR2Tumma puu melamiini, reunanauha tumma puu, syysuunta pysty
147 HR2Tuhkan harmaa melamiini, reunanauha tuhkan harmaa
148 HR2Hiiltynyt puu melamiini, reunanauha hiiltynyt puu, syysuunta pysty
149 HR2Beige melamiini, reunanauha beige
197 HR2**Melamiiniovi, paksuus 16 mm, P, YM, YK, E**Matta valkoinen, melamiini, reunanauha valkoinen matta
129 HR4Valkoinen laminaatti, tammi-laminaatti, reuna lakattu tammi lv
469 HR8**Laminaatti / tammi sisälistaovi, paksuus 19 mm, P, E, YK, YM****Mikrolaminaattiovi, paksuus 19 mm, P, YM (168 YK, YM)**Vanha tammi mikrolaminaatti, reunanauha ovensävy, abs, syysuunta vaaka
165 HR5Vaalea betoni mikrolaminaatti, reunanauha ovensävy, abs
166 HR5Ruskea puusyy mikrolaminaatti, reunanauha ovensävy, abs, syysuunta pysty
168 HR5Antrasiitti puusyy mikrolaminaatti, reunanauha ovensävy, abs, syysuunta vaaka
169 HR5Posliinin valkoinen puusyy, reunanauha ovensävy, abs, syysuunta pysty
240 HR5Vanha harmaa puusyy, reunanauha ovensävy, abs, syysuunta pysty
243 HR5**Mikrolaminaattiovi profiilivetimellä, paksuus 19 mm, E**Vanha tammi, reunanauha ovensävy, abs, syysuunta vaaka
165AL* HR7Vaalea betoni, reunanauha ovensävy, abs
166AL* HR7Ruskea puusyy, reunanauha ovensävy, abs, syysuunta pysty
168AL* HR7Antrasiitti puusyy, reunanauha ovensävy, abs, syysuunta vaaka
169AL* HR7Posliinin valkoinen puusyy, reunanauha ovensävy, abs, syysuunta pysty
240AL* HR7Vanha harmaa puusyy, reunanauha ovensävy, abs, syysuunta pysty
243AL* HR7

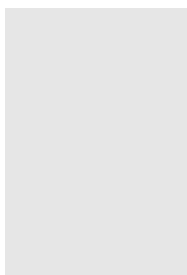
Supermattalaminaattiovi, paksuus 19 mm, E, YK, YM, P (Supermattalaminaatti on nanomateriaalia)

Valkoinen
supermattalami-
naatti, sisäpinta
valkoinen.
Matta valkoinen
abs-reuna
439 HR9

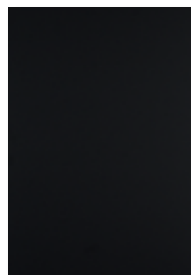

Musta
supermattalami-
naatti, sisäpinta
musta.
Matta musta
abs-reuna
441 HR 9



Harmaa
supermattalami-
naatti, sisäpinta
harmaa.
Matta harmaa
abs-reuna
442 HR 9

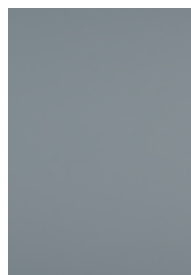

Vaalea harmaa
supermattalami-
naatti, sisäpinta
vaalea harmaa.
Matta vaalea
harmaa abs-reuna
443 HR 9

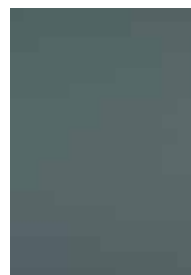

Vihreä
supermattalami-
naatti, sisäpinta
vihreä.
Matta vihreä abs-
reuna
447 HR 9

Laminaattiovi ABS-reunanauhalla, paksuus 16 mm, P, YM, YK

Vaalea harmaa
laminaatti, sisäpinta
vaalea harmaa.
Reunanauha vaalea
harmaa
685 HR4

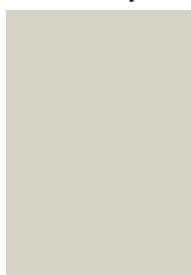

Beige
laminaatti,
reunanauha ja
sisäpinta ovensävy
687 HR4



Tumma harmaa
laminaatti,
reunanauha tumma
harmaa
688 HR4



Valkoinen
laminaatti,
reunanauha
valkoinen
689 HR4

P - Vedinporaukset on mahdollista saada valmiiksi porattuina tehtaalla.
E - Ovimallista ei valmisteta erikoismittaisia ovia ja etusarjoja.
TOE - Ovi ja runko toimitetaan eri paketeissa. Ei mahdollista saada vedinporauksia valmiiksi porattuina.
YK - UKK -komeron ovi yhtenäisenä, korkeus 2108 mm.
YM - UKM -komeron ovi yhtenäisenä, korkeus 1948 mm.
Komeroiden tuotekoodin lopussa tunnus 2 = komeron ovet jaettuina (esim. UKM5H2), leveydet 4, 5 ja 6. UKK ovikorkeudet jaettuina = 1404 + 700 mm. UKM ovikorkeudet jaettuina = 1244 + 700 mm.
K - Kehysovi, esim. 289K. Kehysovi ja lasi tilataan yhteisellä tunnuksella esim. 289KP (kirkas lasi). Kehysövet ja lasit toimitetaan vain vakioimittaisina. Lasivaihtoehtojen ja kehyskokojen saatavuus vaihtelee ovimalleittain.
Trendiväri (ei kiiltävänä), tunnus esim. 96V_ Toimitusaika 5 viikkoa. Trendivärit keittiön ovimallistossa.
NCS - Ovimallista saa NCS -erikoisvärit (ei kiiltävänä), tunnus esim. 96T + väritunnus. Toimitusaika 6 viikkoa. Tilaukseen tulee NCSLISÄ. Rajoitettu ovimallisto.
Toimitusaika on merkitty tähdellä: Ilman tähteä = 4 viikkoa Yksi tähti * = 5 viikkoa Kaksi tähteä ** = 6 viikkoa

Ovimallit

Tammi pystyviiluovi, paksuus 19 mm, P, YK, YM, E



Luonnonväri tammi,
syysuunta pysty
739* HR11



Valkaistu tammi,
syysuunta pysty
735* HR13



Harmaa tammi,
syysuunta pysty
733* HR11



Ruskea tammi,
syysuunta pysty
730A* HR13

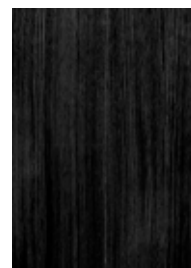

Musta tammi
syysuunta pysty
73B* HR13

Sormipaneliviiluovi, paksuus 19 mm, E



Tammiviilupinta
760A* HR16

Rajoitetut ovikoot 760A:
396x700, 496x700, 596x700, 396x1244,
496x1244, 596x1244, 396x1404,
496x1404 ja 596x1404

Vain saranoidut ovet ja APK:n poraa-
maton ovi.

Tammi peiliovi paksuus 19 mm, P, E



Luonnonväri tammi
489* HR9



Musta tammi
49B* HR11

Tammi peiliovi, paksuus 19 mm, P, E



Luonnonväri tammi
789* HR15



Valkaistu tammi
795* HR15



Harmaa tammi
793* HR15

Alumiinikehys, paksuus 21 mm, E, TOE



Mustakehys,
kirkaslasi
60MUK* HR15



Mustakehys,
savulasi
60MUS* HR15



Mustakehys,
aaltolasi
60MU* HR15



Huom! Rajoitettu
ovimallisto
Tarkemmat koko ja
poraussaatavuudet
löytyvät alla
olevasta taulukosta

Alumiinikehysovien vedin NN18. Tilataan erikseen. Alumiinikehysovien mukana tulee NN18 vedinruuvit.
Alumiinikehysoissa on oma sarana SA60MU, jolle ei ole vaimenninta.

Tammi säleovi, paksuus 21 mm, E, TOE



luonnonväri tammi
529** HR16



musta tammi
53B** HR16



valkaisu tammi
535** HR16

P - Vedinporaukset on mahdollista saada valmiiksi porattuina tehtaalla.

E - Ovimallista ei valmisteta erikoismittaisia ovia ja etusarjoja.

TOE - Ovi ja runko toimitetaan eri paketeissa.
Ei mahdollista saada vedinporauksia valmiiksi porattuina.

YK - UKK -komeron ovi yhtenäisenä, korkeus 2108 mm.

YM - UKM -komeron ovi yhtenäisenä, korkeus 1948 mm.

Komeroitten tuotekoodin lopussa tunnus 2 = komeron ovet jaettuina
(esim. UKM5H2), leveydet 4, 5 ja 6.
UKK ovikorkeudet jaettuina = 1404 + 700 mm.
UKM ovikorkeudet jaettuina = 1244 + 700 mm.

K - Kehysovi, esim. 289K. Kehysovi ja lasi tilataan yhteisellä tunnuksella esim.
289KP (kirkas lasi). Kehysövet ja lasit toimitetaan vain vakioimittaisina.
Lasivaihtoehtojen ja kehyskokojen saatavuus vaihtelee ovimalleittain.

Trendiväri (ei kiiltävänä), tunnus esim. 96V_
Toimitusaika 5 viikkoa.
Trendivärit keittiön ovimallistossa.

NCS - Ovimallista saa NCS-erikoisvärit (ei kiiltävänä), tunnus esim. 96T +
väritunnus.
Toimitusaika 6 viikkoa. Tilaukseen tulee NCSLISÄ. Rajoitettu ovimallisto.

Toimitusaika on merkitty tähdellä:

Ilman tähteä = 4 viikkoa
Yksi tähti * = 5 viikkoa
Kaksi tähteä ** = 6 viikkoa

TAMMI SÄLEOVEN RAJOITETTU KAAPPIMALLISTO Ei erikoistöitä

UPK40LPZ, UPK50LPZ, UPK60LPZ
UPK40KLZ, UPK50KLZ(C), UPK60KLZ(C), UPK80KLZ(C), UPK100KLZ
UPK50TLZ, UPK60TLZ, UPK80TLZ, UPK100TLZ
UPK50MJO, UPK60MJO
UPM40LPZ, UPM50LPZ, UPM60LPZ
UPM40KYZ, UPM50KYZ, UPM60KYZ, UPM80KYZ, UPM100KYZ
UIL50LZ, UIL60LZ, UIL80LZ, UIL100LZ

ETUSARJOJEN KOOT

Korkeudet 124, 252, 316 mm - leveyksissä 396, 496, 596, 796 JA 996 mm (Kvalibox-laatikoporaukset)
Korkeus 572 mm leveydessä 596 mm
Korkeus 700 mm leveydessä 596 mm (astianpesukoneen integroitu ovi)

Ovimallit

Maalattu sileä ovi, paksuus 19 mm, P, YK, YM

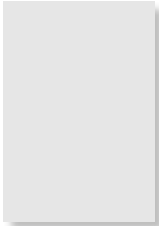
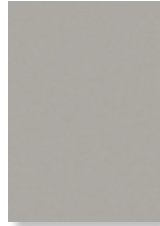
Sileä maalattu, valkoinen / Huurre
969 HR3Sileä maalattu, vaaleanharmaa / Pilvi
965* HR5Sileä maalattu, harmaa / Ukkonen
966* HR5Sileä maalattu, beige / Hiekka
967* HR5Sileä maalattu, taupe / Tähti
96P* HR5Sileä maalattu, vihreä / Havu
96Q* HR5Sileä maalattu, sinivihreä / Lähde
96Y* HR5TRENDIVÄRI
96V_* HR7

Trendivärit:

Sininen / Meri
Tunnus: **K**
Punainen / Karpalo
Tunnus: **J**
Ruskea / Kaarna
Tunnus: **M**
Tummanvihreä / Sammal
Tunnus: **L**NCS-VÄRI
96T** + väritunnus HR9

Maalattu sileä ovi, paksuus 19 mm, P, E

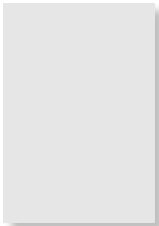
Sileä maalattu, valkoinen / Huurre
969S** HR5

HUOM.

- oven reuna 45* kulma, ei pyörästystä
- ei viimeistelylevyjä täälläpintäkäsittelyllä

Maalattu peiliovi, paksuus 19 mm, P, E

Maalattu, valkoinen / Huurre
659 HR7Maalattu, vaaleanharmaa / Pilvi
655* HR8Maalattu, harmaa / Ukkonen
656* HR8Maalattu, beige / Hiekka
657* HR8Maalattu, taupe / Tähti
65P* HR8Maalattu, vihreä / Havu
65Q* HR8Maalattu, sinivihreä / Lähde
65Y* HR8TRENDIVÄRI
65V_* HR11

Trendivärit:

Sininen / Meri
Tunnus: **K**
Punainen / Karpalo
Tunnus: **J**
Ruskea / Kaarna
Tunnus: **M**
Tummanvihreä / Sammal
Tunnus: **L**

Maalattu peiliovi, paksuus 19 mm, P, E



Maalattu, valkoinen /
Huurre
499 HR7



Maalattu, vaaleanharmaa /
Pilvi
495* HR8



Maalattu, harmaa /
Ukkonen
496* HR8



Maalattu, beige /
Hiekka
497* HR8



Maalattu, taupe /
Tähkä
49p* HR8



Maalattu, vihreä /
Havu
49q* HR8



Maalattu, sinivihreä /
Lähde
49y* HR8



TRENDIVÄRI
49V_* HR11

Trendivärit:



Sininen/
Meri
Tunnus: **K**

Punainen/
Karpalo
Tunnus: **J**

Ruskea/
Kaarna
Tunnus: **M**

Tummanvihreä/
Sammal
Tunnus: **L**



NCS -VÄRI
49T** + väritunnus HR13

Maalattu alumiiniprofiili ovi, paksuus 19 mm, E

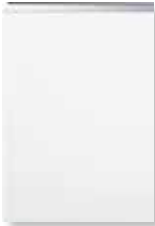

Sileä maalattu alumiiniprofiili,
valkoinen / Huurre
959 HR7

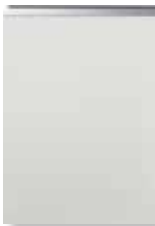

Sileä maalattu alumiiniprofiili,
vaaleanharmaa / Pilvi
955* HR8



Sileä maalattu alumiiniprofiili,
harmaa / Ukkonen
956* HR8



Sileä maalattu alumiiniprofiili,
beige / Hiekka
957* HR8



Sileä maalattu alumiiniprofiili,
taupe / Tähkä
95p* HR8



Sileä maalattu alumiiniprofiili,
vihreä / Havu
95Q* HR8



Sileä maalattu alumiiniprofiili,
sinivihreä / Lähde
95y* HR8



TRENDIVÄRI
95V_* HR9

Trendivärit:



Sininen/
Meri
Tunnus: **K**

Punainen/
Karpalo
Tunnus: **J**

Ruskea/
Kaarna
Tunnus: **M**

Tummanvihreä/
Sammal
Tunnus: **L**

Maalattu ovi vedinuralla, paksuus 19 mm, E

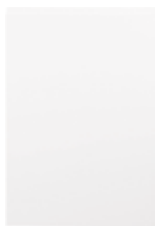

Maalattu, valkoinen / Huurre
279 HR8

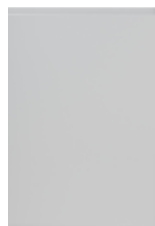

Maalattu, vaaleanharmaa / Pilvi
275** HR9

Ovimallit

Maalattu peiliovi, paksuus 19 mm, P, E

Maalattu, valkoinen /
Huurre
619 Hr9Maalattu, vaaleanharmaa /
Pilvi
615* Hr9Maalattu, harmaa /
Ukkonen
616* Hr9Maalattu, beige /
Hiekka
617* Hr9Maalattu, taupe /
Tähkä
61p* hr9Maalattu, vihreä /
Havu
61q* hr9Maalattu, sinivihreä /
Lähde
61y* hr9TRENDIVÄRI
61V* HR11

Trendivärit:

Sininen/
Meri
Tunnus: **K** Punainen/
Karpalo
Tunnus: **J** Ruskea/
Kaarna
Tunnus: **M** Tummanvihreä/
Sammal
Tunnus: **L**

Maalattu peiliovi, paksuus 19 mm, P, E

Maalattu, valkoinen / Huurre
639 HR9Maalattu, vaaleanharmaa /
Pilvi
635* HR9Maalattu, harmaa /
Ukkonen
636* HR9Maalattu, beige /
Hiekka
637* HR9Maalattu, taupe /
Tähkä
63P* HR9Maalattu, vihreä /
Havu
63Q* HR9Maalattu, sinivihreä /
Lähde
63Y* HR9TRENDIVÄRI
63V_* HR11

Trendivärit:

Sininen/
Meri
Tunnus: **K** Punainen/
Karpalo
Tunnus: **J** Ruskea/
Kaarna
Tunnus: **M** Tummanvihreä/
Sammal
Tunnus: **L**

LUONTO-värikokoelman markkinointinimet



**HUURRE**
Valkoinen**PILVI**
Vaaleanharmaa**UKKONEN**
Harmaa**HIEKKA**
Beige**TÄHKÄ**
Taupe**HAVU**
Vihreä**LÄHDE**
Sinivihreä**MERI**
Sininen**KARPALO**
Punainen**KAARNA**
Ruskea**SAMMAL**
Tummanvihreä

TRENDIVÄRIT

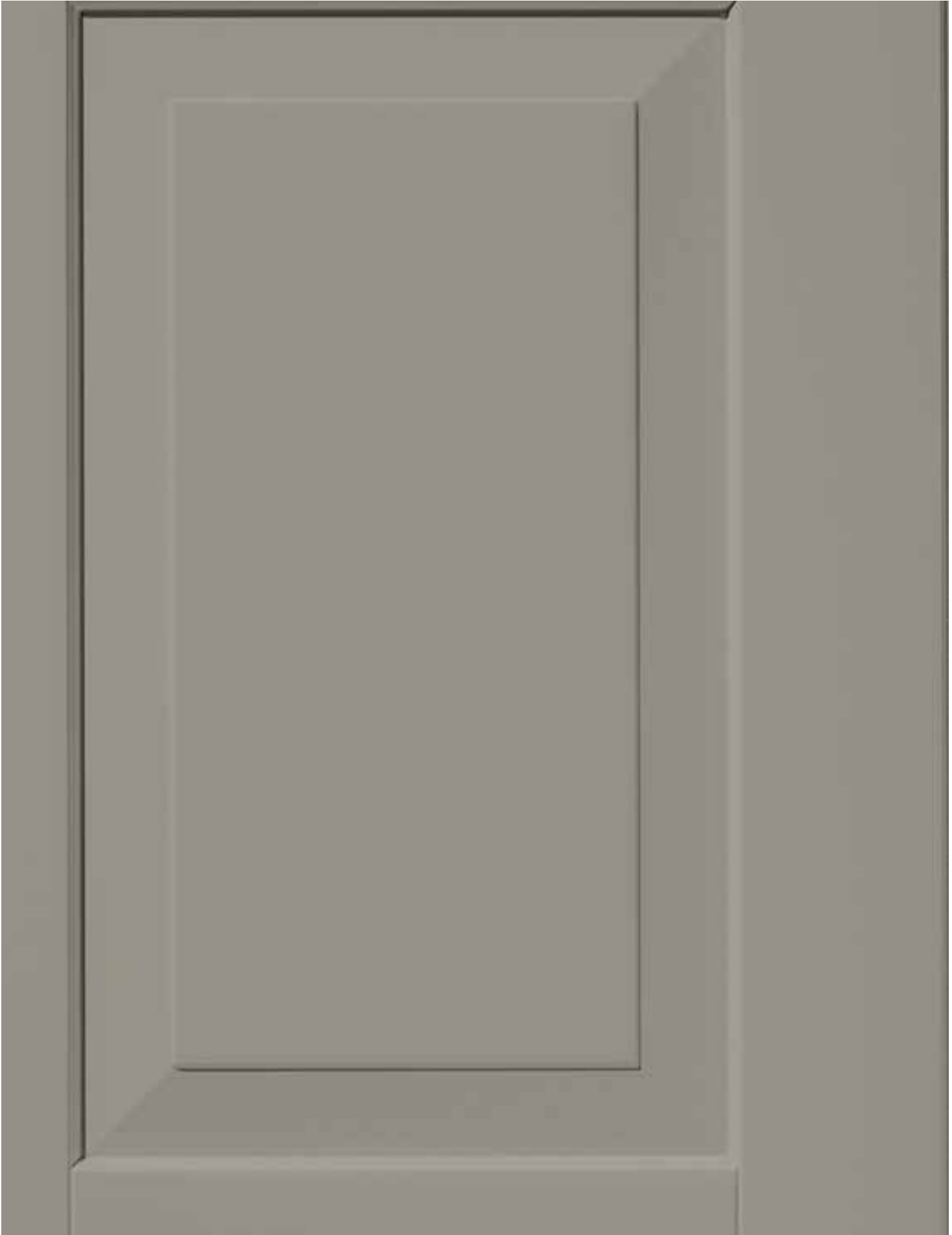
**SININEN/MERI** - tunnus K
Esim. sileä ovi: 96VK*
96VKL* kehys + kirkas lasi**PUNAINEN/KARPALO** - tunnus J
Esim. sileä ovi: 96VJ*
96VJL* kehys + kirkas lasi**RUSKEA/KAARNA** -tunnus M
Esim. sileä ovi: 96VM*
96VML* kehys + kirkas lasi**TUMMANVIHREÄ/SAMMAL** - tunnus L
Esim. sileä ovi: 96VL*
96VLL* kehys + kirkas lasi

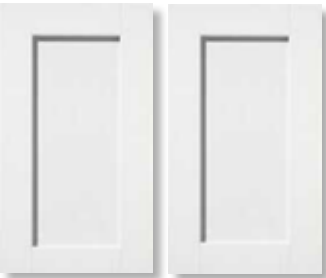

Kehysovet ja lasit kehysoviin

TASOLASIT		Kehys + kirkas tasolasi		Oven koko				
	639RD ruudukko, valkoinen Huurre + muut vakiosävyt HR 11 63V_R ruudukko, trendivärit HR 13	789RD ruudukko, luonnonväri tammi HR16 79SRD ruudukko, valkaistu tammi HR16 793RD ruudukko, harmaa tammi HR16		korkeus x leveys				
			USM4OVI	700 x 396				
			USM5OVI	700 x 496				
			USM6OVI	700 x 596				
			USK4OVI	860 x 396				
			USK5OVI	860 x 496				
			USK6OVI	860 x 596				
			USH4OVI	1244 x 396				
	639XD ristikko, valkoinen Huurre + muut vakiovärit HR 11 63_XD ristikko, trendivärit HR 13	789XD ristikko, luonnonväri tammi HR16 79SXD ristikko, valkaistu tammi HR16 793XD ristikko, harmaa tammi HR16	kaikkiin yläosa		korkeus x leveys			
			USM4OVI	700 x 396				
			USK4OVI	860 x 396				
			USH4OVI	1244 x 396				
				499KB kehysovi, valkoinen Huurre + muut vakiovärit HR 9 49V_B kehysovi, trendivärit HR 11 49TKB + NCS väritunnus kehysovi HR13	489KB kehysovi, luonnonväri tammi HR 11 49BKB kehysovi, musta tammi HR13		korkeus x leveys	
						USY5OVI	348 x 496	
						USY6OVI	348 x 596	
						USY8OVI	348 x 796	
USE4OVI	572 x 396							
USE5OVI	572 x 496							
USE6OVI	572 x 596							
USM4OVI	700 x 396							
USM5OVI	700 x 496							
USM6OVI	700 x 596							
USK4OVI	860 x 496							
USK5OVI	860 x 596							
USK6OVI	860 x 696							
USH4OVI	1244 x 396							
	969KL kehysovi, valkoinen Huurre HR5 96_KL kehysovi, muut vakiovärit HR6 96V_L kehysovi, trendivärit HR7 96TKL + NCS väritunnus kehysovi HR9	659KF kehysovi, valkoinen Huurre HR8 65_KF kehysovi, muut vakiovärit HR9 65V_F kehysovi, trendivärit HR11		korkeus x leveys				
			UKY4OVI	348 x 396				
			UKY5OVI	348 x 496				
			UKY6OVI	348 x 596				
			UKY8OVI	348 x 796				
			UKY10OVI	348 x 996				
			USM4OVI	700 x 396				
			USM5OVI	700 x 496				
			USM6OVI	700 x 596				
			USK4OVI	860 x 396				
			USK5OVI	860 x 496				
USK6OVI	860 x 596							

Kehysovista ei erikoismittoja

Kehysovet ja lasit kehysoviin, alumiinikehysovet

Kehysovi, paksuus 19 mm		Kehys + kirkas tasolasi	Oven koko	
	619KD kehysovi, valkoinen Huurre + muut vakiovärit HR 9 61V_KD kehysovi, trendivärit HR 11		korkeus x leveys	
			USM4OVI	700 x 396
			USM5OVI	700 x 496
			USM6OVI	700 x 596
			USK4OVI	860 x 396
			USK5OVI	860 x 496
			USK6OVI	860 x 596
USH4OVI	1244 x 396			
ALUMIINIKEHYSOVI, musta kehys/ savulasi		Oven koko		
	Sivusaranoituna USM4OVI, USM6OVI USK4OVI, USK6OVI Saranaan ei ovivaimenninta Oveen vedin NN18 tilataan erikseen. NN18 ruuvit tulee oven mukana. Oven mukana 95° saranat Ei muilla saranoilla	60MUS HR 15	korkeus x leveys	
			USM4OVI	700 x 396
			USM6OVI	700 x 596
			USK4OVI	860 x 396
			USK6OVI	860 x 596
ALUMIINIKEHYSOVI musta kehys/kirkas lasi		Oven koko		
	Sivusaranoituna USM4OVI, USM6OVI USK4OVI, USK6OVI Saranaan ei ovivaimenninta Oveen vedin NN18 tilataan erikseen. NN18 ruuvit tulee oven mukana. Oven mukana 95° saranat Ei muilla saranoilla	60MUK HR 15	korkeus x leveys	
			USM4OVI	700 x 396
			USM6OVI	700 x 596
			USK4OVI	860 x 396
			USK6OVI	860 x 596
ALUMIINIKEHYSOVI musta kehys/aaltolasi		Oven koko		
	Sivusaranoituna USM4OVI, USM6OVI USK4OVI, USK6OVI Saranaan ei ovivaimenninta Oveen vedin NN18 tilataan erikseen. NN18 ruuvit tulee oven mukana. Oven mukana 95° saranat Ei muilla saranoilla	60MU HR 15	korkeus x leveys	
			USM4OVI	700 x 396
			USM6OVI	700 x 596
			USK4OVI	860 x 396
USK6OVI	860 x 596			

Kehysovista ei erikoismittoja

Ovikokojen saatavuus

Seuraavissa ovimalleissa ovimallit yhdistetty profiili yhdyslistalla.
95_, 279, 275, _AL mikrolaminaattioivissa yläovi sileä ja alaovessa profiili.

Ovimalli	YK Yhtenäinen komeronovi UKK 2108 mm	Jaettu komeronovi UKK 1404 + 700 mm	YM Yhtenäinen komeronovi UKM 1948 mm	Jaettu komeronovi UKM 1244 + 700 mm	Jaettu komeronovi lev. 300 mm UKM 1244 + 700	
MELAMIINI						
129	K	K	K	K	EI	
141	K	K	K	K	K	
196	K	K	K	K	K	
147	K	K	K	K	K	
148	K	K	K	K	K	
149	K	K	K	K	K	
197	K	K	K	K	K	
MIKROLAMINAATTI						
169	EI	K	K	K	K	
165	EI	K	K	K	K	
166	EI	K	K	K	K	
168	K	K	K	K	K	
240	K	K	K	K	K	
243	K	K	K	K	K	
MIKROLAMINAATTI PROFIIIVETIMELLÄ						
169AL	EI	K	EI	K	K	
165AL	EI	K	EI	K	K	
166AL	EI	K	EI	K	K	
168AL	EI	K	EI	K	K	
240AL	EI	K	EI	K	K	
243AL	EI	K	EI	K	K	
SISÄLISTAOVET LAKATTU TAMMILISTA						
469	K	K	K	K	K	
LAMINAATTIOVI ABS -REUNANAUHALLA						
685	K	K	K	K	K	
687	K	K	K	K	K	
688	K	K	K	K	K	
689	K	K	K	K	K	
SUPERMATTALAMINAATTIOVI ABS -REUNANAUHALLA						
439	K	K	K	K	EI	
441	K	K	K	K	EI	
442	K	K	K	K	EI	

Ovikokojen saatavuus

Seuraavissa ovimalleissa ovimallit yhdistetty profiili yhdyslistalla.
95_, 279, 275, _AL mikrolaminaattioivissa yläovi sileää ja alaovessa profiili.

Ovimalli	YK Yhtenäinen komeronovi UKK 2108 mm	Jaettu komeronovi UKK 1404 + 700 mm	YM Yhtenäinen komeronovi UKM 1948 mm	Jaettu komeronovi UKM 1244 + 700 mm	Jaettu komeronovi lev. 300 mm UKM 1244 + 700	
443	K	K	K	K	EI	
447	K	K	K	K	EI	
MAALATUT						
969 + värit	K	K	K	K	K	
96V_	K	K	K	K	K	
96T	K	K	K	K	K	
499 + värit	EI	K	EI	K	EI	
49T	EI	K	EI	K	EI	
49V_	EI	K	EI	K	EI	
959 + värit	EI	K	EI	K	K	
95V_	EI	K	EI	K	K	
279, 275	EI	K	EI	K	K	
639 + värit	EI	K	EI	K	EI	
63V_	EI	K	EI	K	EI	
659 + värit	EI	K	EI	K	EI	
65V_	EI	K	EI	K	EI	
619 + värit	EI	K	EI	K	EI	
61V_	EI	K	EI	K	EI	
969S	EI	K	EI	K	EI	
TAMMIOVET						
739 + sävyt	K	K	K	K	EI	
489, 49B	EI	K	EI	K	EI	
789, 79S, 793	EI	K	EI	K	EI	
KEHYSOVET	<ul style="list-style-type: none"> • Katso mallikohtaiset ovimitat • Kehysovista ei erikoismittoja 					

Irto-ovet ja etusarjat

Tarkat ovikoodit porausmerkintöineen löytyvät kunkin kaapin / komeron kohdalta.

Tunnus	Kork	Lev	Selite
Irto-ovet			
UPM3OVI	572	296	matalan pöytäkaapin ovi
UPM4OVI	572	396	matalan pöytäkaapin ovi
UPM5OVI	572	496	matalan pöytäkaapin ovi
UPM6OVI	572	596	matalan pöytäkaapin ovi
UPK2OVI	700	196	pöytäkaapin ovi
UPK3OVI	700	296	pöytäkaapin ovi
UPK35OVI	700	346	pöytäkaapin ovi
UPK4OVI	700	396	pöytäkaapin ovi
UPK45OVI	700	446	pöytäkaapin ovi
UPK5OVI	700	496	pöytäkaapin ovi
UPK6OVI	700	596	pöytäkaapin ovi
USK3OVI	860	296	korkean seinäkaapin ovi
USK35OVI	860	346	korkean seinäkaapin ovi
USK4OVI	860	396	korkean seinäkaapin ovi
USK45OVI	860	446	korkean seinäkaapin ovi
USK5OVI	860	496	korkean seinäkaapin ovi
USK6OVI	860	596	korkean seinäkaapin ovi
UKU3OVI	860	296	lattialle asennettavan kaapin ovi
UKU4OVI	860	396	lattialle asennettavan kaapin ovi
UKU5OVI	860	496	lattialle asennettavan kaapin ovi
UKU6OVI	860	596	lattialle asennettavan kaapin ovi
USM2OVI	700	196	matalan seinäkaapin ovi
USM3OVI	700	296	matalan seinäkaapin ovi
USM35OVI	700	346	matalan seinäkaapin ovi
USM4OVI	700	396	matalan seinäkaapin ovi
USM45OVI	700	446	matalan seinäkaapin ovi
USM5OVI	700	496	matalan seinäkaapin ovi
USM6OVI	700	596	matalan seinäkaapin ovi
USE3OVI	572	296	erikoismatalan seinäkaapin ovi
USE4OVI	572	396	erikoismatalan seinäkaapin ovi
USE5OVI	572	496	erikoismatalan seinäkaapin ovi
USE6OVI	572	596	erikoismatalan seinäkaapin ovi
UKY4OVI	348	396	yläkomeron ovi
UKY5OVI	348	496	yläkomeron ovi
UKY6OVI	348	596	yläkomeron ovi
UKY4OVIY	348	396	yläsaranoitu yläkomeron ovi
UKY5OVIY	348	496	yläsaranoitu yläkomeron ovi
UKY6OVIY	348	596	yläsaranoitu yläkomeron ovi
UKY8OVIY	348	796	yläsaranoitu yläkomeron ovi
UKY10OVIY	348	996	yläsaranoitu yläkomeron ovi

Tarkat ovikoodit porausmerkintöineen löytyvät kunkin kaapin / komeron kohdalta.

Tunnus	Kork	Lev	Selite
UKY4OVIYA	348	396	Aventos yläsaranoitu yläkomeron ovi
UKY5OVIYA	348	496	Aventos yläsaranoitu yläkomeron ovi
UKY6OVIYA	348	596	Aventos yläsaranoitu yläkomeron ovi
UKY8OVIYA	348	796	Aventos yläsaranoitu yläkomeron ovi
UKY10OVIYA	348	996	Aventos yläsaranoitu yläkomeron ovi
UDY4OVI	348	396	kph alakaapin ovi
UDY5OVI	348	496	kph alakaapin ovi
UDY6OVI	348	596	kph alakaapin ovi
UKX4OVIYA	252	396	Aventos ys.yläkomeron ovi
UKX5OVIYA	252	496	Aventos ys.yläkomeron ovi
UKX6OVIYA	252	596	Aventos ys.yläkomeron ovi
USH4OVI	1244	396	USH -seinäkaapin ovi
UKUH4OVI	1244	396	UKU -komeron ovi
UKUH5OVI	1244	496	UKU -komeron ovi
UKUH6OVI	1244	596	UKU -komeron ovi
UKM3OVIJ	1244	296	jaetun UKM -komeron yläovi
UKM4OVIJ	1244	396	jaetun UKM -komeron yläovi
UKM5OVIJ	1244	496	jaetun UKM -komeron yläovi
UKM6OVIJ	1244	596	jaetun UKM -komeron yläovi
UKK4OVIJ	1404	396	jaetun UKK -komeron yläovi
UKK5OVIJ	1404	496	jaetun UKK -komeron yläovi
UKK6OVIJ	1404	596	jaetun UKK -komeron yläovi
UPK3OVIJ	700	296	jaetun komeron alaovi
UPK4OVIJ	700	396	jaetun komeron alaovi
UPK5OVIJ	700	496	jaetun komeron alaovi
UPK6OVIJ	700	596	jaetun komeron alaovi
UKM4OVI _	1948	396	Yhtenäiset UKM -komeron ovet
UKM5OVI _	1948	496	Yhtenäiset UKM -komeron ovet
UKM6OVI _	1948	596	Yhtenäiset UKM -komeron ovet
UKK4OVI _	2108	396	Yhtenäiset UKK -komeron ovet
UKK5OVI _	2108	496	Yhtenäiset UKK -komeron ovet
UKK6OVI _	2108	596	Yhtenäiset UKK -komeron ovet

Irto-ovet ja etusarjat

Tarkat ovikoodit porausmerkintöineen löytyvät kunkin kaapin / komeron kohdalta.

Huom! kaikista ovimalleista ei saa kaikkia ovi ja etusarja kokoja. Katso erillinen taulukko Ovikokojen saatavuus.

Tunnus	Kork	Lev	Selite
Etusarjat ja luukut			
UKY3YET_	348	296	laatikon korkea etusarja
UKY4YET_	348	396	laatikon korkea etusarja
UKY5YET_	348	496	laatikon korkea etusarja
UKY6YET_	348	596	laatikon korkea etusarja
UKY7YET_	348	696	laatikon korkea etusarja
UKY8YET_	348	796	laatikon korkea etusarja
UKY9YET_	348	896	laatikon korkea etusarja
UKY10YET_	348	996	laatikon korkea etusarja
UPK3SET_	316	296	laatikon etusarja
UPK4SET_	316	396	laatikon etusarja
UPK5SET_	316	496	laatikon etusarja
UPK6SET_	316	596	laatikon etusarja
UPK7SET_	316	696	laatikon etusarja
UPK8SET_	316	796	laatikon etusarja
UPK9SET_	316	896	laatikon etusarja
UPK10SET_	316	996	laatikon etusarja
UPK3KET_	252	296	laatikon etusarja
UPK4KET_	252	396	laatikon etusarja
UPK5KET_	252	496	laatikon etusarja
UPK6KET_	252	596	laatikon etusarja
UPK7KET_	252	696	laatikon etusarja
UPK8KET_	252	796	laatikon etusarja
UPK9KET_	252	896	laatikon etusarja
UPK10KET_	252	996	laatikon etusarja
SOES4X	150	396	sokkelilaatikon etusarja
SOES5X	150	496	sokkelilaatikon etusarja
SOES6X	150	596	sokkelilaatikon etusarja
SOES8X	150	796	sokkelilaatikon etusarja
UPK3MET_	124	296	laatikon etusarja
UPK4MET_	124	396	laatikon etusarja
UPK5MET_	124	496	laatikon etusarja
UPK6MET_	124	596	laatikon etusarja
UPK7MET_	124	696	laatikon etusarja
UPK8MET_	124	796	laatikon etusarja
UPK9MET_	124	896	laatikon etusarja
UPK10MET_	124	996	laatikon etusarja
USL3METZ_	124	296	välitilalaatikon etusarja
USL4METZ_	124	396	välitilalaatikon etusarja
USL5METZ_	124	496	välitilalaatikon etusarja
USL6METZ_	124	596	välitilalaatikon etusarja
USL8METZ_	124	796	välitilalaatikon etusarja
UPK3VET	124	296	leikkuulaudan etusarja
UPK4VET	124	396	leikkuulaudan etusarja
UPK5VET	124	496	leikkuulaudan etusarja
UPK6VET	124	596	leikkuulaudan etusarja

Tarkat ovikoodit porausmerkintöineen löytyvät kunkin kaapin / komeron kohdalta.

Huom! kaikista ovimalleista ei saa kaikkia ovi ja etusarja kokoja. Katso erillinen taulukko Ovikokojen saatavuus.

Tunnus	Kork	Lev	Selite
UPK4ETS	124	396	silitysraudan etusarja
UPK4LUK	124	396	luukku KEKU -salvoilla UPK
UPK5LUK	124	496	luukku KEKU -salvoilla UPK
UPK6LUK	124	596	luukku KEKU -salvoilla UPK
UPK8LUK	124	796	luukku KEKU -salvoilla UPK
UBA5M6EL	124	496	allaskaapin etulevy
UBA6M4EL	124	596	allaskaapin etulevy
UBA6M6EL	124	596	allaskaapin etulevy
Kodinkonekaappien ja -komeroitten luukut			
USK6OVIJ_	892	596	integroidun komeron yläovi
UKI6OVI	444	596	integroidun komeron yläovi
UKV3OVI	316	296	tuuletinkaapin ovi
UKV5OVI	316	496	tuuletinkaapin ovi
UKV6OVI	316	596	tuuletinkaapin ovi
USM5OVIWMA	316	496	mikrokaapin Aventos ys.ovi
USM6OVIWMA	316	596	mikrokaapin Aventos ys.ovi
USM5OVIWKA	324	496	mikrokaapin Aventos ys.ovi
USM6OVIWKA	324	596	mikrokaapin Aventos ys.ovi
USK5OVIWM	474	496	mikrokaapin ovi
USK6OVIWM	474	596	mikrokaapin ovi
UT6LUK71	71	596	uunikomeron etulevy
UKM6UET_	71	596	uunikomeron etulevy
UPK6UMETR	92	596	UPK uunikaapin etulevy
UKM6UMET	92	596	uunikomeron etulevy
UT5LUK124	124	496	luukku kodinkonekomerot
UT6LUK124	124	596	luukku kodinkonekomerot
UKM6VET	124	596	luukku kodinkonekomerot
UT6LUK156	156	596	luukku kodinkonekomerot
UKU6ET	156	596	etusarja kylmälaitekomeroon
UT5LUK252	252	496	luukku kodinkonekomerot
UT6LUK252	252	596	luukku kodinkonekomerot



Ovien lisäykset

UKONSOLILISTAn väri suositellaan määräytyvän runkoväriin mukaan
Saatavana kaikissa tammen sävyissä (V3, VB, VS)
sekä maaliväreissä (M1, M5, M6, M7, MP, MQ, MY)

Komeroitten taustalevyjen profiililista määräytyy runkoväriin mukaan

Runkoväri	UKONSOLILISTAn väri	Runkoväri	UKONSOLILISTAn väri
WV	M9	MP	MP
WK	M9	M6	M6
HM	M5	MQ	MQ
TU	VL	MY	MY
TM	VL		
HG	MH		

Runkoväri	Profiililista	Runkoväri	Profiililista
WV	valk.	MP	harmaa
WK	valk.	M6	harmaa
HM	harmaa	MQ	harmaa
TU	harmaa	MY	harmaa
TM	harmaa		
HG	harmaa		



Kulmaratkaisu uunikaapilla UPK6U +UKONSOLILISTA

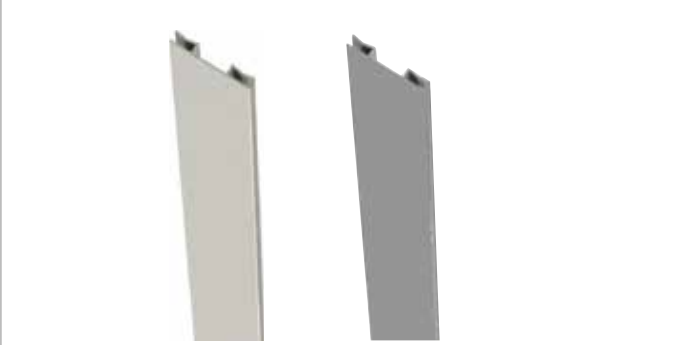

Profiili -yhdistelmä UKK ja UKM -komeroihin

Kodinkonekomeroitten ritilä määräytyy oviväriin mukaan

OVIYHDE

- Vedinuraovien yhdistämiseen, koko 200 x 400 x 2 mm.
- asennus 1 kpl / ovipari
- Materiaali harjattu RST

- Maalatut MDF ovet
- Valkoinen M9
 - Valkoinen laminaatti (469)
 - Valkoinen kalvo-ovi (102)

UILMARIVA
UILMARIVA37

Kaikki muut maalatut MDF -ovien sävyt

UILMARITI
UILMARITI37

Kaikki muut ovimallit

Leveys 595 mm
 Korkeus säädettävissä 57 - 117 mm (UILMARI_)
 Korkeus säädettävissä 27 - 37 mm (UILMARI_37)

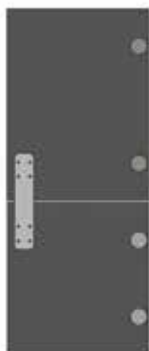

Seinäkulmakaappien ovilistat

SEINÄKULMAKAAPINOVILISTA (koivu)	OVILAATU
M9 valkoinen	129, 141, 240, 240AL, 279, 439, 469, 499, 619, 639, 659, 689, 959, 969, 969S
M5 vaaleanharmaa	165, 165AL, 166, 166AL, 275, 615, 635, 655, 695, 685, 955, 965, 495, 443
MP taupe	147, 49P, 61P, 63P, 65P, 95P, 96P
M6 harmaa	148, 496, 616, 636, 656, 688, 956, 966
MQ vihreä	49Q, 61Q, 63Q, 65Q, 95Q, 96Q
M7 beige	197, 497, 617, 637, 657, 687, 957, 967
MY sinivihreä	49Y, 61Y, 63Y, 65Y, 95Y, 96Y
M3 maalattu musta	149, 441
S6010-B50G	447
Tammi, luonnonväri	489, 739, 789, 196
Tammi, värjätty valkaistu	73S, 79S
Tammi, värjätty harmaa	169, 169AL, 168, 168AL, 733, 793
Tammi, värjätty musta	49B, 73B
Tammi, värjätty ruskea	73OA
Trendivärit sävyn mukaan	
NCS väri sävyn mukaan	442, 243, 243AL

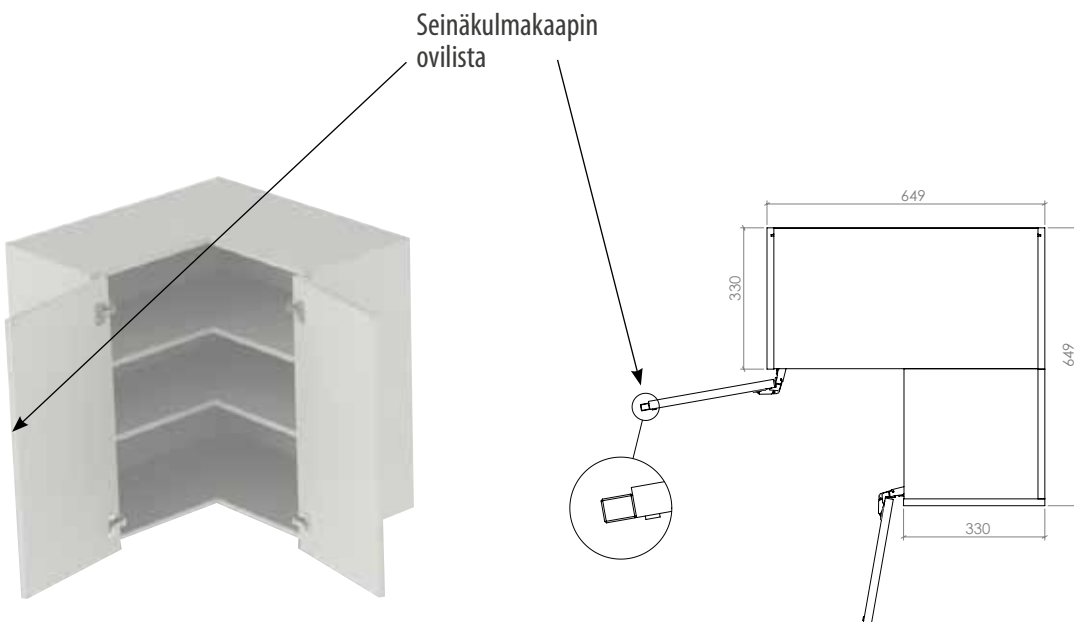

Kulmakaappien täytteet ovimalleittain











TUOTE	TÄYTE
UPK6K, UPK7K, UPK8K UPK12KE UPK10KP, UPK100LM UPK9K, UPK10K, UPK11K, UPK12K UPK10KK, UPK11KK, UPK12KK	= UPK3EL = UPK4EL = UPK5EL = UPK6EL = UPK6EL
USK6K, USK7K, USK8K USM6K, USM7K, USM8K	= USK3EL = USM3EL
TÄYTE	OVILAATU
969 valkoinen	279, 499, 619, 639, 659, 959, 969, 969S
965 harmaa	495, 615, 635, 655, 955, 965, 275
96P taupe	49P, 61P, 63P, 65P, 95P, 96P
966 harmaa	496, 616, 636, 656, 956, 966
967 beige	497, 617, 627, 637, 657, 687, 957, 967
96Q vihreä	61Q, 62Q, 63Q, 65Q, 95Q, 96Q, 49Q, 72Q
sinivihreä	49Y, 61Y, 63Y, 65Y, 95Y, 96Y
96V_ trendiväri	49V_, 61V_, 63V_, 65V_, 95V_, 96V_
96T NCS väri	96T, 49T
Tammi luonnonväri (viilutettu, VL)	489, 789
Sävytettyt tammet (viilutettu V3, VS, VB)	49B, 793, 79S
Seuraavissa käytetään omaa ovea täyteenä	
	141, 147, 148, 149, 196, 197, 164, 165, 166, 168, 169, 129, 240, 243
	469
	73S, 733, 739, 730A, 73B
	439, 441, 442, 443, 447
	685, 687, 688, 689
Muut	
	169AL käytetään ovea 169
	165AL käytetään ovea 165
	166AL käytetään ovea 166
	168AL käytetään ovea 168
	240AL käytetään ovea 240
	243AL käytetään ovea 243

Kulmakaapin täyte → 















Vetimet35-39









Vetimet

	Pintaväri / Tuotekoodi	Poraus	Kokonaispituus mm	Porausväli mm	Korkeus mm
	RST				
	SR12	P	141	128	37
	SR19	P	205	192	37
	RST				
	S12D	P	141	128	35
	S19D	P	205	192	35
	RST				
	SK12	P	138	128	33
	SK19	P	202	192	33
	SK25		266	256	33
	SK44		458	448	33
	MUSTA				
	BK12	P	138	128	33
	BK19	P	202	192	33
	BK25		266	256	33
	BK44		458	448	33
	HARJATTU MESSINKI				
	PR12	P	138	128	33
	ANTIIKIN HARMAA				
	BH16	P	172	160	32
	ANTIIKIN RUSKEA				
	BA16	P	172	160	32
	RST				
	BR16	P	172	160	32
	MESSINKI KÄSITTELEMÄTÖN				
	PK12	P	138	128	34
	MATTA NIKLATTU				
	VE12	P	150	128	27

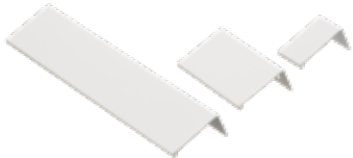
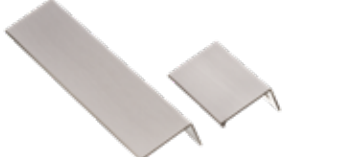
Vetimet

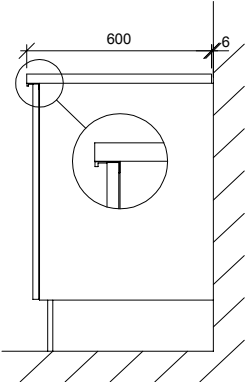
	Pintaväri / Tuotekoodi	Poraus	Kokonais- pituus mm	Poraus- väli mm	Korkeus mm
	RST				
	SD9	P	106	96	33
	SD12	P	138	128	33
	SD16	P	170	160	33
	RST				
	RK12	P	137	128	25
	RST				
	SE16	P	169	160	30
	RST				
	KU16	P	182	160	37
	KU32	-	342	320	37
	RST				
	ST16	P	198	160	27
	KROMI				
	CD12	P	142	128	34
	MESSINKI				
	BD12	P	142	128	34
	MUSTA				
	MD12	P	142	128	34
	MUSTAN RUSKEA				
	MR20	-	200		18
	ANTRASIITTI				
	AN20	-	200		18
	HARJATTU MATTAMUSTA				
	MU20	-	200		18
	MATTA MUSTA				
	FB16	P	170	160	30
	HARJATTU TERÄS				
	FS16	P	170	160	30

Vetimet









	Pintaväri / Tuotekoodi	Poraus	Kokonaispituus mm	Porausväli mm	Korkeus mm	
	RST					
	ZR12	P	140	128	30	
	MATTAMUSTA					
	ZM12	P	140	128	30	
   	LIPPAVEDIN VALKOINEN					
	NW40	-	24	1	20	
	NW70	-	70	48	20	
	NW18	-	188	160	20	
	LIPPAVEDIN TERÄS					
	NT40	-	24	1	20	
	NT70	-	70	48	20	
	NT18	-	188	160	20	
	LIPPAVEDIN MUSTA					
	NN40	-	24	1	20	
	NN70	-	70	48	20	
	NN18	-	188	160	20	
	MATTAMUSTA					
	MU9	-	138	96	24	
	TINA					
	TI9	-	138	96	24	
	MATTAMUSTA					
	MUC6	-	104	64	23	
	TINA					
	TIC6	-	104	64	23	

Huomioi!













Työtasot asennettava seinästä irti 6 mm, jolloin vetimen reuna on tasan tason reunan kanssa. Asennettaessa vedin kylpyhuoneen allas- ja pöytäkaappeihin, huomioi tason riittävä syvyys.

Vierekkäisten komeroiden ovissa vetimiä ei voida asentaa pystysuuntaisesti samalle korkeudelle
 Jaettujen komeroiden ovissa vetimiä ei voida asentaa vaakasuuntaisesti samalle korkeudelle

Vetimet

	Pintaväri / Tuotekoodi		Poraus	Kokonaispituus mm	Porausväli mm	Korkeus mm
	RST					
	FR16		P	168	160	32
	ANTIIKIN HARMAA					
	FH16		P	168	160	32
	MUSTA					
	DM16		P	177	160	30
	ANTRASIIITTI					
	DA16		P	177	160	30
	MATTA MUSTA					
	RM12		P	164	128	30
	ANTIIKIN RUSKEA					
	RA12		P	164	128	30
	VALU MUSTA					
	MB18		P	182	160	34
	VALU MUSTA					
	JB18		P	184	128	32
	RST					
	S12C		P	141	128	32
	RUSKEAKSI PETSATTU TAMMIVEDIN	HARMAA TAMMI- VEDIN				
	NNT1	NNG1	-	64	-	16
	NNT2	NNG2	-	192	-	16
	NNT3 /	NNG3	-	292	-	16
	NNT4 /	NNG4	-	392	-	16
	NNT5	NNG5	-	492	-	16
	NNT6	NNG6	-	592	-	16
	NNT7	NNG7	-	692	-	16
	NNT8	NNG8	-	792	-	16
	NNT9	NNG9	-	892	-	16
	NNT0	NNG0	-	992	-	16

Vetimet

		Pintaväri / Tuotekoodi	Poraus	Kokonaispituus mm	Porausväli mm	Korkeus mm
 MUN	 TIN	MATTA MUSTA				
		MUN	P	34/22	NUPPI	26
		TINA				
		TIN	P	34/22	NUPPI	26
 BMN	 BAN	MATTA MUSTA				
		BMN	P	37	NUPPI	24
		ANTIIKIN RUSKEA				
		BAN	P	37	NUPPI	24
		MARMORI				
		WMN	P	28	NUPPI	38
		RST				
		RSN	P	25	NUPPI	22
		KROMI				
		CRN	P	25	NUPPI	22
		KROMI				
		PRCN	P	30	NUPPI	26
		MESSINKI KÄSITTELEMÄTÖN				
		PRKN	P	30	NUPPI	26
		VALKOINEN				
		PRWN	P	30	NUPPI	26
		MUSTA				
		PRBN	P	30	NUPPI	26
		KIERRÄTYSMUOVI				
		MUSTA				
		MBN	P	42	NUPPI	25



Materiaalitieto	41
Maalatut sävyt	42
Sävyrungot	43
Levytuotteet 16 mm	44
Levytuotteet 19 mm	47
Levytuotteet supermattalaminaateille 16 mm	48
Erikoismittaiset levytuotteet	50
Hyllyt ja täytteet	52
Valo- ja koristelivat	54

Materiaalitieto

Kaappien rungot:	Keittiökaluksien runko-osien perusmateriaali on 16 mm valkoinen / WV melamiinipintainen kalustelevy. Runko-osat on nauhoitettu ABS-reunanauhalla, valkoinen VA. Sävyrunko materiaalit ja värit s. 43
Taustat:	Kalusteiden tausta on 3 mm paksuista hdf -levyä. Astiankuivauskaapin tausta on aina valkoista muovikomposiittilevyä.
Hyllyt:	Hyllyt ovat ympärinauhottuja (ei USK6N, USM6N). Melamiinihylly 16 mm: 200 - 800 mm leveissä seinäkaapeissa, 200 - 700 pöytäkaapeissa sekä komeroissa leveyksissä 300 -600 mm. Viilutetut 16 mm hyllyt vain seinäkaapeissa. Valkoinen / WV ja maalatut hyllyt leveyksissä 200 - 700 vahvuus 16 mm. 800 - 1200 leveyksissä hyllyn vahvuus on 18 mm.
Viimeistelylevyt ja irtosivut:	16 mm, 19 mm vahvuisten viimeistelylevyjen materiaali on kalustelevy. 16 mm vahvuisten irtosivujen materiaali on kalustelevy.

Maalattut sävyt, trendivärit, NCS -värit

Maalivärit ja niitä vastaavat värikartan värit (ei kiiltävät)

Maaliväri	Väritunnus	Lähin NCS -väri
*Valkoinen	M9	NCS S 0500-N
Taupe	MP	NCS S 4502-Y
*Vaaleanharmaa	M5	NCS S 2500-N
*Harmaa	M6	NCS S 5500-N
Vihreä	MQ	NCS S 5005-G50Y
Beige	M7	NCS S 2005-Y20R
Sinivihreä	MY	NCS S 5010-B50G

* merkityt maalivärit lähin sävy ei ole täysin sama.

A

NCS-värikartan pieni värimalli ei varmuudella ole sama, kun se on lopullisessa koossa ja pinnassa.

Maalin laatu ja kiiltoaste vaikuttavat myös lopputulokseen. Novart ei vastaa sävyepöykkeamista.

B

Toisesta värijärjestelmästä poimittu väri ja sen lähin NCS-värikoodi saattavat myös tuottaa ei toivotun lopputuloksen.

Maalisävyn valinta on asiakkaan vastuulla. Novartin vastuu rajoittuu tilatun NCS-väriin toteuttamiseen kohdan A mukaisesti.

Maalivärit

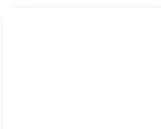

Valkoinen
3/M9
ei sävyrunkoa
ei avo-osia



Taupe
3/MP*

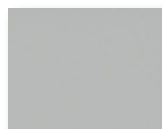

Vaaleanharmaa
3/M5*
ei sävyrunkoa
ei avo-osia



Harmaa
3/M6*



Vihreä
3/MQ*

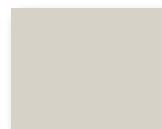

Beige
3/M7*
ei sävyrunkoa
ei avo-osia



Sinivihreä
3/MY*

- Maalattut 3/MP, 3/M6, 3/MQ ja 3/MY avo-osat, sävyrungot
- Maalattut 3/M9, 3/MP, 3/M5, 3/M6, 3/M7, 3/MQ ja 3/MY levytuotteet ja listat
- Maalattu vaaleanharmaa 3/M5 ja harmaa 3/M6 vain valo- ja koristelistat (ei sokkeleita)

Trendivärit, maalattavissa tuotteissa on puolikiiltävä maalipinta



Tummanvihreä L
VLVL*



Punainen J
VJVL*



Sininen K
VKVL*



Ruskea M
VMVL*

NCS-väri S7005-G80Y NCS-väri S6020-R NCS-väri S8005-R80B NCS 7005-Y20R

- Trendiväreissä maalattut ovimallit malliston mukaan, hintaryhmät oviaineistoissa
- Viimeistelylevyt, valo- ja koristelistat ja pilasterit, raami-järjestelmä hintaryhmä HR4
- Ei sävyrunkoja, avo-osia eikä yksittäisiä maalattuja lisävarusteita
- Toimitusaika kaikille trendiväri tuotteille on 5 viikkoa

NCS -värijärjestelmä (ei kiiltävät), maalattavissa tuotteissa on puolikiiltävä maalipinta. Vain 96T ja 49T oville.

- Lisähinta NCSSLISÄ on tilauskohtainen
- Maalattut ovimallit malliston mukaan (ei kiiltävät), ovien hintaryhmät merkitty oviaineistoihin, tilauskoodi esim. 96T + NCS -värikoodi
- Järjestelmän piiriin eivät kuulu esim. sävyrunko, avo-osat eikä yksittäiset maalattavat lisävarusteet.
- Levytuotteet 16 mm, pilasterit, raami-järjestelmä, valo- ja koristelistat, HR4, MT + NCS -värikoodi
- NCS-musta S9000-N -> suositus viimeistelylevy- ja sokkelimateriaaliksi 441VL
- Toimitusaika kaikille NCS -järjestelmään kuuluville tuotteille on 6 viikkoa tilauksesta

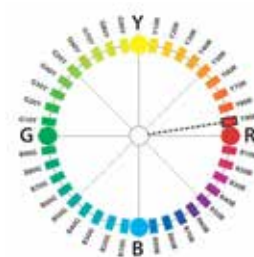

Sävyrunko



Avohyllyt valkoisella tai kokosävy rungolla, ei BR-reunanauhalla



Perusrunko, 16 mm vahva valkoinen melamiini, rungon reunanauha ABS 0,6 mm.

Valkoinen WV runko, etureunanauhoitus = tunnus BR, musta ABS-nauhalla 0,6 mm

SPWM	seinäkaapit, seinäyläkaapit, yläkomerot ja välitilakalusteet USK, USM, USE, USY, UKY, UKX
PPWM	pöytäkaapit UPK, UPM ja eteisolaatikot UIL
KPWM	komerot UKK, UKM, UKU

Valkoinen KS kosteudenkestävä runko, etureunanauhoitus = tunnus WR, musta

SKWR	seinäkaapit, seinäyläkaapit, yläkomerot ja välitilakalusteet USK, USM, USE, USY, UKY, UKX
PKWR	pöytäkaapit UPK, UPM ja eteisolaatikot UIL
KKWR	komerot UKK, UKM, UKU

Irtohyllyt kaikki sivut nauhoitettu ABS -reunanauhalla väri WV (valkoinen)
Kiinteät hyllyt etureuna nauhoitettu ABS -reunanauhalla väri BR (musta)

Kokosävy

SK + sävy	seinäkaapit, seinäyläkaapit ja yläkomerot USK, USM, USE, USY, UKY, UKX ylätäytetekotelot UKM (UKY, UKX ja UKM ei viilutettuna) välitilakalusteet USK_LAZ
PK + sävy	pöytäkaapit UPK, UPM ja eteisolaatikot UIL (ei viilutettuna)
KK + sävy	komerot UKK, UKM, UKU (ei viilutettuna)

Kokosävyssä kaikki runko-osat ovat sävyssä (sivut, katto, pohja, tausta ja hyllyt).
Etusidelista (pöytäkaapit, eteisolaatikot ja puolikomerot) valkoinen, etureunanauha rungon väriäinen.
Huom. 800 - 1000 mm leveät pöytäkaapit vain 18 mm WV / maalatut hyllyt.
Huom. 900 - 1000 mm leveät seinäkaapit vain WV / valkoisella rungolla, hyllyt 18 mm.

Materiaali	Väri-tunnus	USK, USM, USE, USY, UKY, UKX	UPK, UPM, UIL, USK_HS, USM_HS	UKK, UKM, UKU
Melamiinipintaiset				
valkoinen kosteudenkestävä	WK	SKWK	PKWK	KKWK
harmaa	HM	SKHM	PKHM	KKHM
vaalea tammi	TU	SKTU	PKTU	KKTU
tammi lv	TM	SKTM	PKTM	KKTM
tumma harmaa	HG	SKHG	PKHG	KKHG
beige	BE	SKBE	PKBE	KKBE
Maalatut				
taupe	MP	SKMP	PKMP	KKMP
harmaa	M6	SKM6	PKM6	KKM6
vihreä	MQ	SKMQ	PKMQ	KKMQ
sinivihreä	MY	SKMY	PKMY	KKMY
Viilutetut				
tammi lv	VL	SKVL	-	-
tammi harmaa	V3	SKV3	-	-
tammi valkaistu	VS	SKVS	-	-
tammi ruskea	OA	SKOA	-	-

Melamiinit, viilutetut ja maalatut 16 mm

Melamiinit levytuotteina 16mm

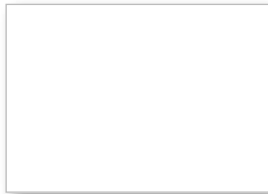
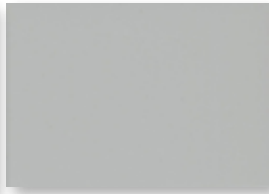
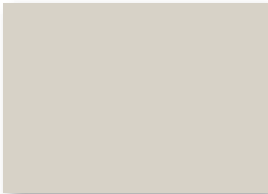
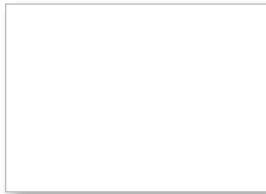
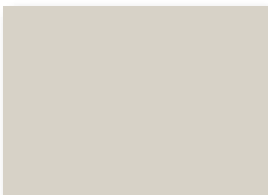
Valkoinen ✓
1/WVHarmaa ✓
2/HMTumma harmaa ✓
2/HGTammi lv ✓
2/TMVaalea tammi ✓
2/TUBeige ✓
2/BEValkoinen kristallipinta
2/141VLTuhkanharmaa
2/148VLHiiltynyt puu
2/149VLBeige
2/197VLVaalea tammi
2/196VLTumma puu
2/147VL

RST -sokkeli (17,5 mm)

RST
5/AR

Maalatut levytuotteina 16mm

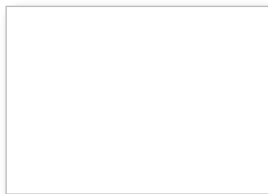
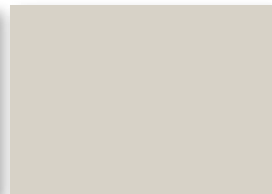
Valkoinen
3/M9Vaaleanharmaa
3/M5*Taupe ✓
3/MP*Harmaa ✓
3/M6*Beige
3/M7*Vihreä ✓
3/MQ*Sinivihreä ✓
3/MY*

- 16 mm levytuotteiden materiaalit ja värisävyt, katso saatavuudet tuotteittain
- erikoismittaisten levyjen tilausohjeet ja saatavuudet materiaalien mukaan

Viilutettu tammi levytuotteina 16mm

Tammi lv ✓
4/VLTammi harmaa ✓
5/V3*Tammi valkaistu ✓
5/VS*Tammi musta
5/VB*Tammi ruskea
5/OA*

✓ Materiaali myös kokosävyrungoissa

Viimeistelylevyt materiaaleittain 16 mm

Levytuotteet vahvuus 16 mm				Melamiinit							Viilutetut	
Tuotekoodi	Tuote	Vain vakiomittaisena	Ympärinauhoitettu	Korkeus tai pituus x leveys x paksuus mm	WV Valk.	141VL Valk. kristalli pinta	TM, HM, HG, 147VL, 148VL, 149VL, 196VL, 197VL	M9, M5*, M6*, MP*, MQ*, M7*, MY*	Trendivärit, V_VL*	NCS-värit, MT** + värikoodi	VL V3*, VS*, VB*, OA*	
Viimeistely- ja taustalevyt												
UVLPK	UPK pöytäkaapin viimeistelylevy	X	X	870 x 585 x 16	X	X	X	X	X	X	X	
UVLSE	USE seinäkaapin viimeistelylevy	X	X	576 x 350 x 16	X	X	X	X	X	X	X	
UVLSM	USM seinäkaapin viimeistelylevy	X	X	704 x 350 x 16	X	X	X	X	X	X	X	
UVLSK	USK seinäkaapin viimeistelylevy	X	X	864 x 350 x 16	X	X	X	X	X	X	X	
UVLSB	seinäkaapin viimeistelylevy	X	X	2600 x 350 x 16	X	X	X	X	X	X	X	
UVLUKM	UKM komeron viimeistelylevy	X	X	2118 x 585 x 16	X	X	X	X	X	X	X	
UVLUKMI	UKM komero+sokkeli viimeistelylevy	X	X	1952 x 585 x 16	X	X	X	X	X	X	X	
UVLUKK	UKK komeron viimeistelylevy	X	X	2278 x 585 x 16	X	X	X	X	X	X	X	
UVLUKKI	UKK komero+sokkeli viimeistelylevy	X	X	2112 x 585 x 16	X	X	X	X	X	X	X	
UVLKK	komeron viimeistelylevy	X	X	2600 x 585 x 16	X	X	X	X	X	X	X	
UVLPKM	pöytäkaapin viimeistelylevy	X	X	704 x 585 x 16	X	X	X	X	X	X	X	
UVLPMM	seinäkaapin viimeistelylevy	X	X	576 x 585 x 16	X	X	X	X	X	X	X	
UTSK	komeron viimeistelylevy	X	X	2600 x 900 x 16	X	X	X	X	X	X	X	
Erikoismitaiset levyt												
UELEVY	erikoismittainen levy ilman koneistuksia + M021	EI	X	kts mitat erikoislevyjen saatavuus materiaaleittain	X	X	X	X	X	X	X	
UERIKOISTAUS	erikoismittainen levy + viistous tai pyöristys + koneistus + TKUV	EI	X	2600 x 1220 x 16	X	X	X	X	EI	EI	X	

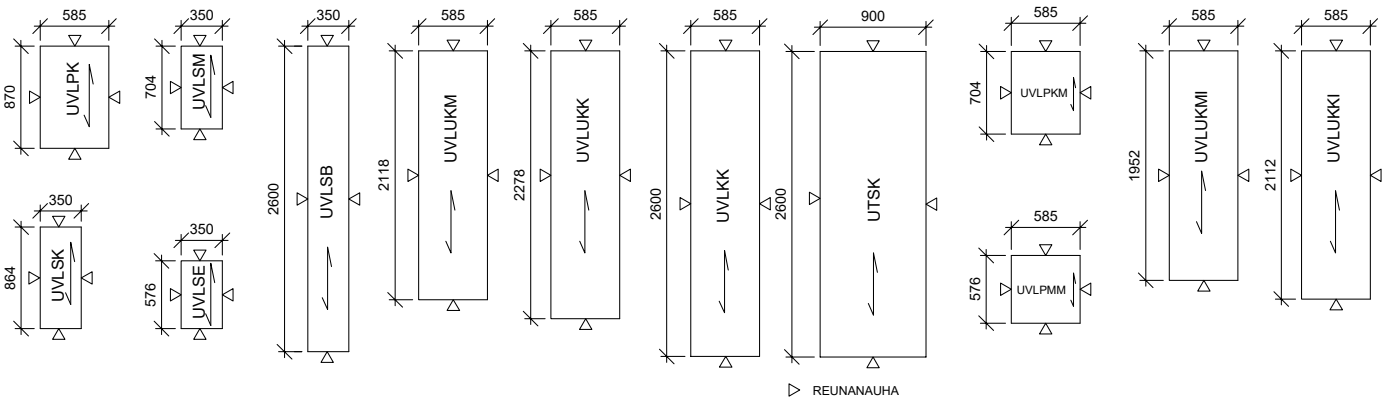

Irtosivut ja sokkelilevyt materiaaleittain 16 mm

Irtosivut vahvuus 16 mm				Melamiinit			Maalaut			Viilutetut		
Tuotekoodi	Tuote	Vain vakioimitaisena	Ympärinauhottettu	Korkeus tai pituus x leveys x paksuus mm	WV Valk.	141VL Valk. kristalli pinta	TM, HM, HG, 147VL, 148VL, 149VL, 196VL, 197VL	M9, M5*, M6*, MP*, MQ*, M7*, MY*	Trendi-värit, ei kiiltävänä V_VL*	NCS -värit, ei kiiltävänä MT** + värikoodi	VL V3*, VS*, VB* OA*	
UPKISF	kiinteän sivusokkelisen pöytäkaapin irtosivu	X	EI	876 x 565 x 16	X	X	X	X	EI	EI	EI	
UPKSIVUF	kiinteän sivusokkelisen pöytäkaapin irtosivu	X	EI	870 x 565 x 16	X	X	X	X	EI	EI	EI	
Sokkelipeitelevyt vahvuus 16 mm				Melamiinit			Laminaatit Maalaut			Viilutetut		
Tuotekoodi	Tuote	Vain vakioimitaisena	Ympärinauhottettu	Korkeus tai pituus x leveys x paksuus mm	WV Valk.	141VL Valk. kristalli pinta	TM, HM, HG, 147VL, 148VL, 149VL, 196VL, 197VL	441VL, 442VL, 443VL, 447VL, 439VL	M9, MP*, MQ*, M7*, MY*	Trendi-värit, ei kiiltävänä V_VL*	NCS -värit, ei kiiltävänä MT** + värikoodi	VL V3*, VS*, VB* OA*
USO24	sokkelipeitelevy, VA muovinen sokkelipääty, muut sävyt päät nauhoitettuna	X	EI	2400 x 164 x 16	X	X	X	X	X	X	X	X
USO24-11	sokkelipeitelevy, pitkä sivu nauhoitettu, VA muovinen sokkelipääty, muut sävyt päät nauhoitettuna	X	EI	2400 x 114 x 16	X	X	X	X	X	X	X	X
USO24J	sokkelin päätylevy, VA muovinen sokkelipääty, muut sävyt päät nauhoitettuna	X	EI	522 x 164 x 16	X	X	X	X	X	X	X	EI
USOPJ	sokkelin päätylevy, VA muovinen sokkelipääty, muut sävyt päät nauhoitettuna	X	EI	522 x 164 x 16	X	X	X	X	X	X	X	EI
USOP	sokkelin päätylevy, nauhoittamaton	X	EI	522 x 164 x 16	X	X	X	X	X	X	X	EI
USOP-11	sokkelin päätylevy, nauhoittamaton	X	EI	522 x 114 x 16	X	X	X	X	X	X	X	EI
USOAPK	lattialla seisovan apkn etusokkeli, melamiinit ympärinauhottettu, maalaut ympärimaalattu, KEKU-salvat	X	X	602 x 130 x 16	X	X	X	X	X	X	X	EI
USOAPK45		X	X	452 x 130 x 16	X	X	X	X	X	X	X	EI
USOAPK50		X	X	502 x 130 x 16	X	X	X	X	X	X	X	EI
USOAPK6H164		X	X	602 x 164 x 16	X	X	X	X	X	X	X	EI
USOAPK5H164		X	X	502 x 164 x 16	X	X	X	X	X	X	X	EI

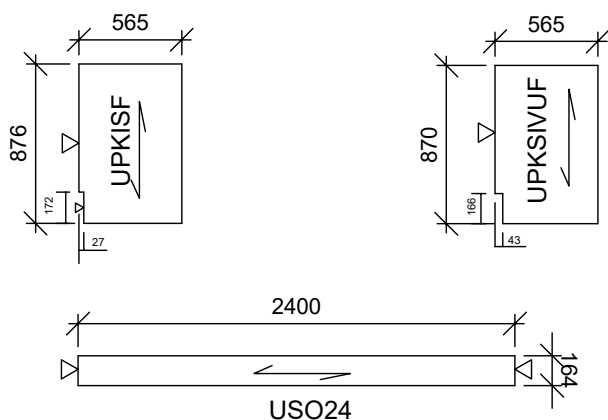

Mikrolaminaatit 19 mm

Mikrolaminaatti viimeistelylevyt 19mm



Antasiitti puusyyy kalustelevy 3/169VL



Vanha tammi kalustelastulevy 3/165VL



Vaalea betoni kalustelastulevy 3/166VL



Ruskea puusyy kalustelevy 3 / 168VL
POIKKEAVA SYYN SUUNTA



Posliinin valkoinen puusyy kalustelevy 3/240VL
POIKKEAVA SYYN SUUNTA



Vanha harmaa puusyy kalustelastulevy 3/243VL
POIKKEAVA SYYN SUUNTA

VIIMEISTELYLEVYT, mikrolaminaatti paksuus 19 mm

Tuotekoodi	Tuote	Pituus x leveys x paksuus	Selite
UVLPKV	UPK pöytäkaapin viimeistelylevy	870 x 585 x 19 mm	vain vakiomittaisina ympärinaihoitettuna
UVLSEV	USE seinäkaapin viimeistelylevy	576 x 350 x 19 mm	
UVLSMV	USM seinäkaapin viimeistelylevy	704 x 350 x 19 mm	
UVLSKV	USK seinäkaapin viimeistelylevy	864 x 350 x 19 mm	
UVLSBV	seinäkaapin viimeistelylevy	2600 x 350 x 19 mm	
UVLUKMOV	UKM komeron viimeistelylevy	2118 x 585 x 19 mm	
UVLUKMMVI	UKM komero+sokkeli viimeistelylevy	1952 x 585 x 19 mm	
UVLUKKV	UKK komeron viimeistelylevy	2278 x 585 x 19 mm	
UVLUKKVI	UKK komeron+sokkeli viimeistelylevy	2112 x 585 x 19mm	
UVLKKV	komeron viimeistelylevy	2600 x 585 x 19 mm	
UVLPKMOV	pöytäkaapin taustalevy	704 x 585 x 19 mm	
UVLPMMV	seinäkaapin taustalevy	576 x 585 x 19 mm	
UTSKV	komeron taustalevy	2600 x 900 x 19 mm	
UELEVYV	erikoismittainen levy ilman koneistuksia	2600 x 1200 x 19 mm	
UERIKOISTAUS	erikoismittainen levy + koneistus	2600 x 1200 x 19 mm	+ viistous tai pyöritys + TKUV

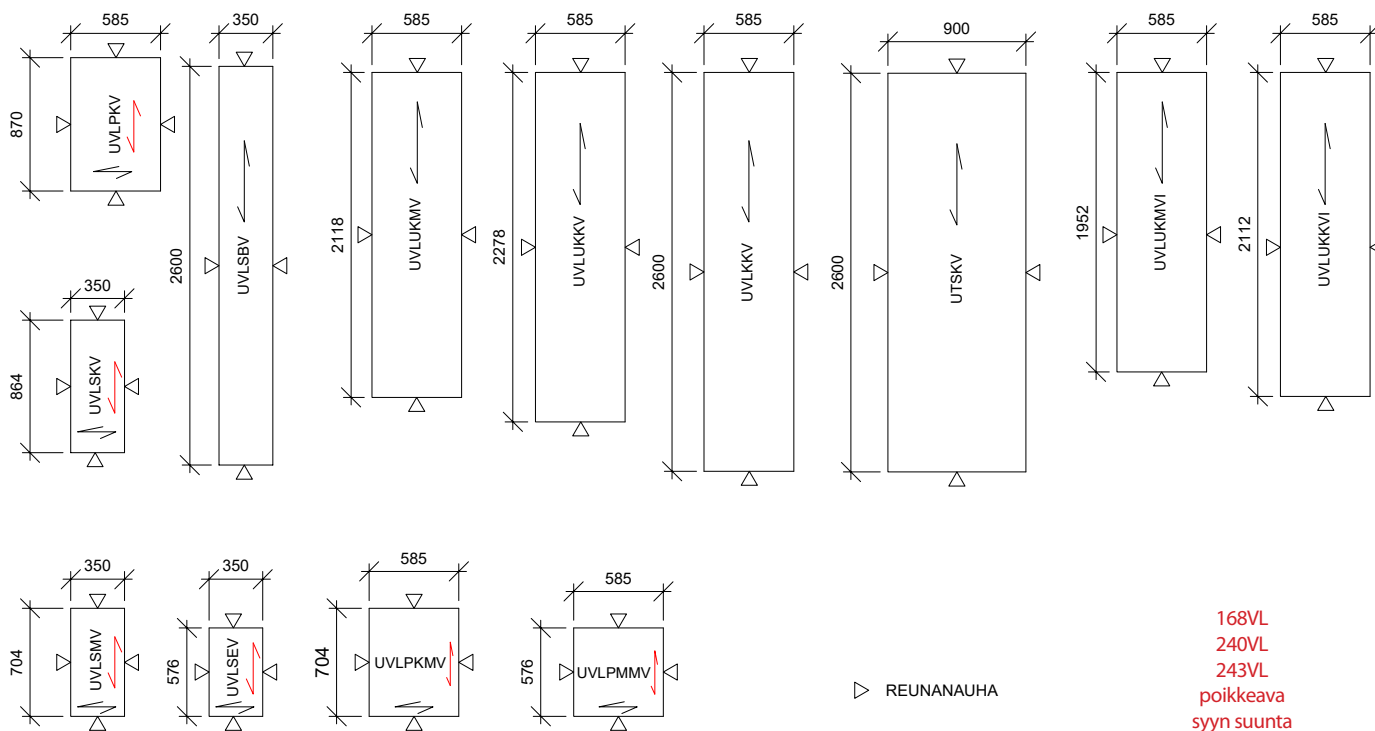

Levytuotteet supermattalaminaateille 16 mm

Supermattalaminaatti viimeistelylevyt 16 mm, abs-nauha

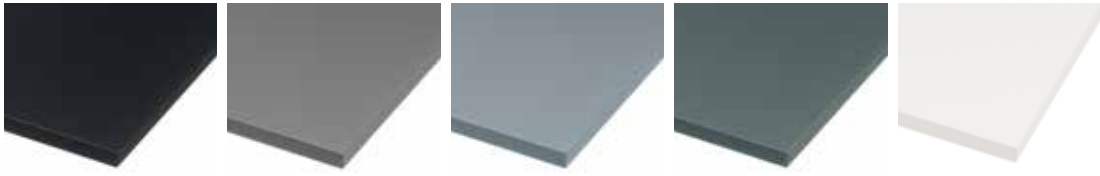

Musta
supermatta
3/441VL

Harmaa
supermatta
3/442VL

Vaalea harmaa
supermatta
3/443VL

Vihreä
supermatta
3/447VL

Valkoinen
supermatta
3/439VL

VIIMEISTELYLEVYT, laminaatti paksuus 16 mm

Tuotekoodi	Tuote	Pituus x leveys x paksuus	Selite
UVLPK	UPK pöytäkaapin viimeistelylevy	870 x 585 x 16 mm	vain vakioittaisina ympärinaihoitettuna
UVLSE	USE seinäkaapin viimeistelylevy	576 x 350 x 16 mm	
UVLSM	USM seinäkaapin viimeistelylevy	704 x 350 x 16 mm	
UVLSK	USK seinäkaapin viimeistelylevy	864 x 350 x 16 mm	
UVLSB	seinäkaapin viimeistelylevy	2600 x 350 x 16 mm	
UVLUKM	UKM komeron viimeistelylevy	2118 x 585 x 16 mm	
UVLUKMI	UKM komero+sokkeli viimeistelylevy	1952 x 585 x 16 mm	
UVLUKK	UKK komeron viimeistelylevy	2278 x 585 x 16 mm	
UVLUKKI	UKK komero+sokkeli viimeistelylevy	2112 x 585 x 16 mm	
UVLKK	komeron viimeistelylevy	2600 x 585 x 16 mm	
UVLPKM	pöytäkaapin taustalevy	704 x 585 x 16 mm	
UVLPMM	seinäkaapin taustalevy	576 x 585 x 16 mm	
UTSK	komeron taustalevy	2600 x 900 x 16 mm	
UELEVY	erikoismittainen levy ilman koneistuksia	2600 x 1200 x 16 mm	+ M021
UERIKOISTAUS	erikoismittainen levy + koneistus	2600 x 1200 x 16 mm	+ viistous tai pyöristys + TKUV
USO24	sokkelipeitelevy	2400 x 164 x 16 mm	

HUOM! Reunanauha sama kuin ovessa, nauhoitustekniikka normaali.

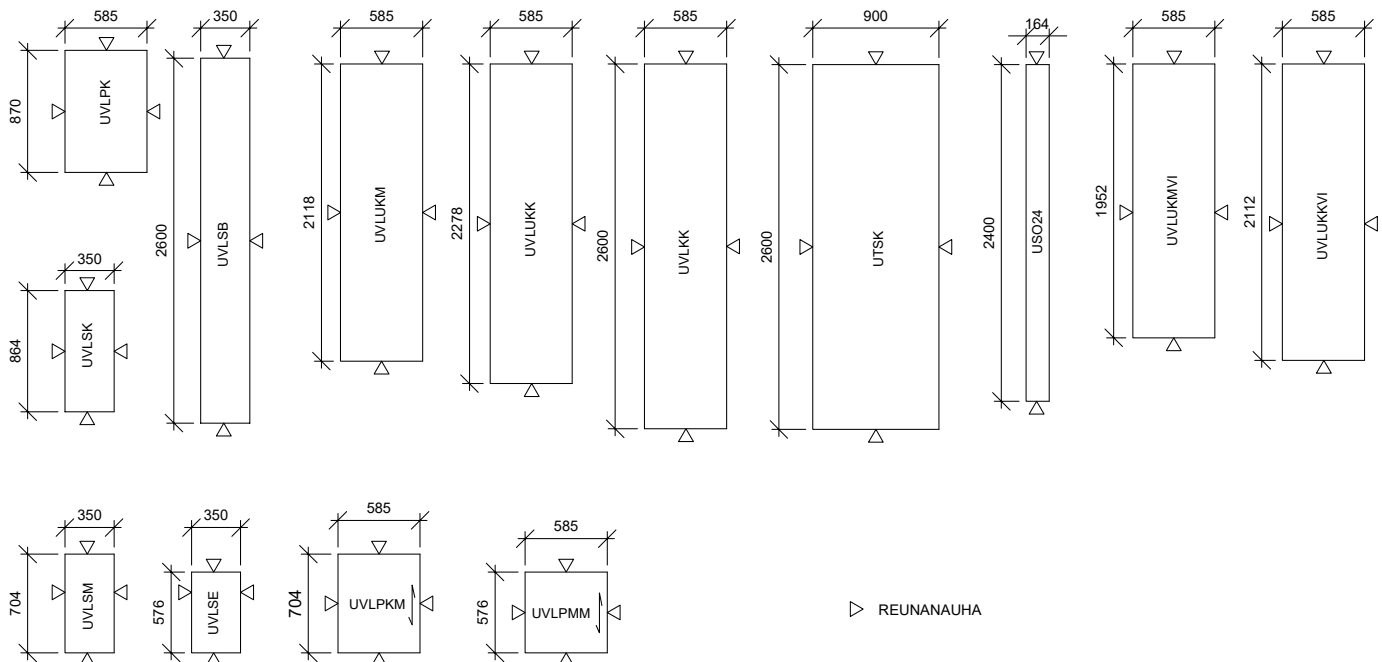



Erikoislevyjen ja erikoistaustojen saatavuus materiaaleittain

UELEVY ja UELEVYV -levytuotteet

tehdään aina määrämittäisenä, ympäriinaihoitettuna ja suorakaiteenmuotoisena ilman koneistuksia. Tilaukseen tarvitaan aina lisäksi lisäpiirre M021.

UERIKOISTAUS -levytuotetta

käytetään silloin, kun levyyn halutaan jokin koneistus, viistous tai pyöristys.

Erikoislevyä mitoitettaessa kaapiston pätyyn, tulee ottaa huomioon rungon ja oven välissä oleva 2 mm rako.

Koneistuksissa käytetään työtasojen vastaavia lisäpiirteitä.

Tilaukseen tarvitaan lisäksi aina lisäpiirre TKUV ja erillinen erikoispiirustus tilauksen mukaan.

UELEVY, UELEVYV ja UERIKOISTAUS -levyn saatavuus on merkitty materiaaliakohtaisesti.

Tarkasta aina levykoko ja puusyykuviollisten syysuunta materiaalin mukaan.

Ilmoita tilauksessa aina ensin syysuunnan mitta: **Syysuunta x korkeus tai leveys.**

 Puusyykuviollisten levytuotteiden syysuunnan tunnus.

 Reunanauhoituksen tunnus ja mdf-levyssä reunakeilauksen tunnus.

esim.

pyöristykset: T73V, T73O (T173), T273, T373, T473
viistoukset: T080, T80V, T80O, T480

Tilausesimerkki 1.
UELEVY 3/162VL
1200 x 850

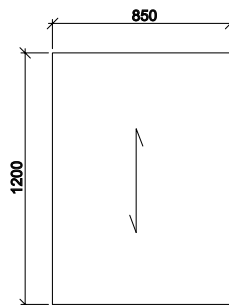

Tilausesimerkki 2.
UELEVY 3/162VL
850 x 1200

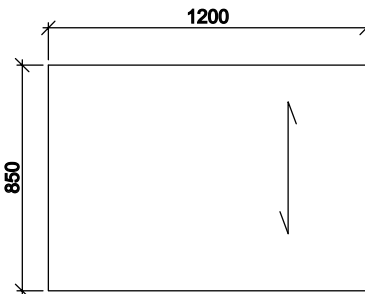

Toimitusaika on merkitty tähdellä:

- 4 viikkoa ilman tähteä
- 5 viikkoa yksi tähti *
- 6 viikkoa kaksi tähteä**

MELAMIINIT JA MAALATUT 16 mm.

UELEVY JA UERIKOISTAUS.

Huom. UERIKOISTAUS -levyä ei kiiltävistä maalatuista ja NCS -väreistä.

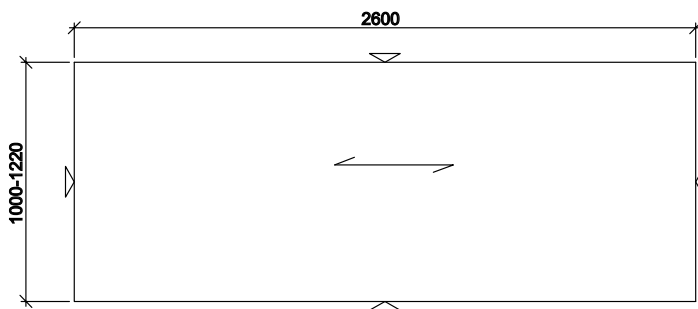

	Hr / tuote	Maks. mitta mm	Reunanauha
Melamiinit			
Valkoinen	1/WV	2600 x 1220	VA
Harmaa	2/HM	2600 x 1220	HM
Tumma harmaa	2/HG	2600 x 1220	HG
Tammi	2/TM	2600 x 1220	TM
Vaalea tammi	2/196VL	2600 x 1220	196
Beige	2/197VL	2600 x 1220	197
Valkoinen kristallipinta	2/141VL	2600 x 1220	VA
Tumma puu	2/147VL	2600x1200	147
Tuhkan harmaa	2/148VL	2600x1200	148
Hiiltynyt puu	2/149VL	2600x1200	149
16 mm melamiinilevy minimimitta 150 x 150 mm			
Maalatut			
Maalatut M9, M5*, M6*, MP*, MQ*, M7*, MY*	3 / M_*	2600 x 1220	sävyn värinen
Trendivärit (ei kiiltävät)	4/V_VL*	2600 x 1000	sävyn värinen
NCS -värit (ei kiiltävät) MT**	4 / MT ** + väri-koodi	2600 x 1000	sävyn värinen
16 mm maalatun levyn minimimitta 150 x 300 mm			

TAMMIVIILUTETUT 16 mm, UELEVY JA UERIKOISTAUS

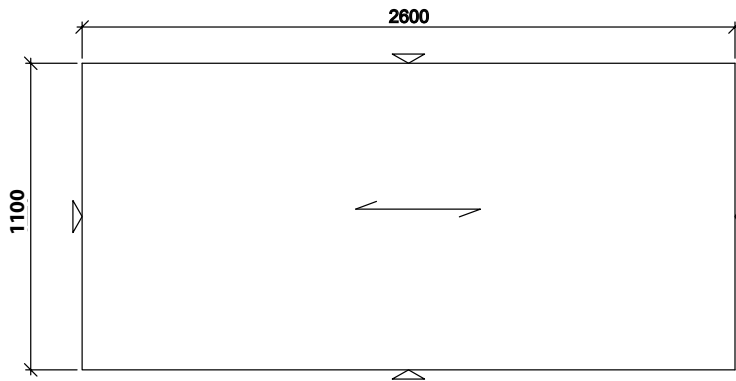

Tammiviilu	Hr / tuote	Maks. mitta mm
Luonnonvärinen	4 / VL	2600 x 1100
Harmaa	5 / V3*	2600 x 1100
Valkaistu	5 / VS*	2600 x 1100
Musta	5 / VB*	2600 x 1100
Ruskea	5 / OA*	2600 x 1100
16 mm tammiviilutetun levyn minimimita 150 x 300 mm		

MIKROLAMINAATIT 19 mm, UELEVYV JA UERIKOISTAUS

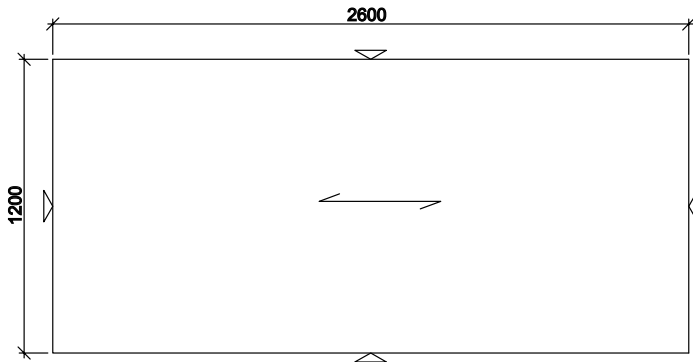

Mikrolaminaatit	Hr / tuote	Maks. mitta mm	Reunanauha
Vanha tammi	3 / 165VL	2600 x 1200	sävyn värinen
Vaalea betoni	3 / 166VL	2600 x 1200	sävyn värinen
Ruskea puusyy	3 / 168VL	2600 x 1200	sävyn värinen
Antrasiitti puusyy	3 / 169VL	2600 x 1200	sävyn värinen
Posliinin valkoinen puusyy	3 / 240VL	2600 x 1200	sävyn värinen
Vanha harmaa puusyy	3 / 243VL	2600 x 1200	sävyn värinen
19 mm mikrolaminaatti levyn minimimita 150 x 150 mm			

LAMINAATIT 16 mm

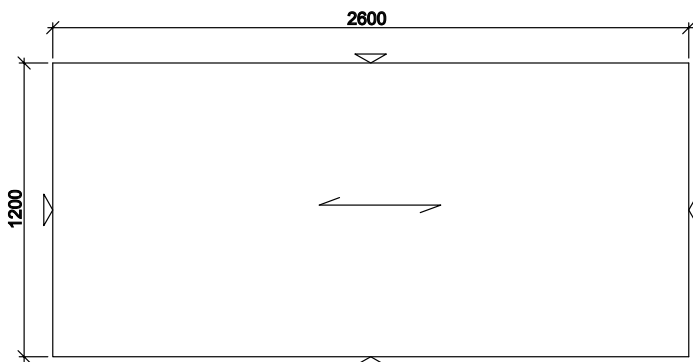

Laminaatit	HR / tuote	Maks. mitta mm	Reunanauha
Musta supermatta	3/441VL	2600 x 1200	sävyn värinen
Harmaa supermatta	3/442VL	2600 x 1200	sävyn värinen
Vaalea harmaa supermatta	3/443VL	2600 x 1200	sävyn värinen
Vihreä supermatta	3/447VL	2600 x 1200	sävyn värinen
Valkoinen supermatta	3/439VL	2600 x 1200	sävyn värinen
16 mm laminaattilevyn minimimita 150 x 150 mm			

HYLLYT PÖYTÄKAAPPIIN JA KOMEROON rungon syv. 565 mm.
Saatavuus: melamiinit, maalatut M6, MP, MQ, MY (ei M5, M7, M9, trendivärit eikä NCS-värit).

Tuotekoodi	Tuote	Leveys x syvyys x paksuus	Tuotetieto
UKMHYLL2	pöytäkaapin ja komeron hylly	166 x 522 x 16 mm	ympärinauhoitettu
UKMHYLL3		266 x 522 x 16 mm	
UKMHYLL35		316 x 522 x 16 mm	
UKMHYLL4		366 x 522 x 16 mm	
UKMHYLL45		416 x 522 x 16 mm	
UKMHYLL5		466 x 522 x 16 mm	
UKMHYLL6		566 x 522 x 16 mm	
UKMHYLL7		666 x 522 x 16 mm	
UKMHYLL8		766 x 522 x 18 mm, vain VA ja maalatut	
UKMHYLL9		866 x 522 x 18 mm, vain VA ja maalatut	
UKMHYLL10		966 x 522 x 18 mm, vain VA ja maalatut	
UKMHYLL11		1066 x 522 x 18 mm, vain VA ja maalatut	
UKMHYLL12	1166 x 522 x 18 mm, vain VA ja maalatut		

HYLLYT PÖYTÄKAAPPIIN JA KOMEROON M -tunnus rungon syv. 475 mm
Saatavuus: melamiinit, maalatut M6, MP, MQ, MY (ei M5, M7, M9, trendivärit eikä NCS-värit).

Tuotekoodi	Tuote	Leveys x syvyys x paksuus	Tuotetieto
UKMHYLL2M	pöytäkaapin ja komeron hylly	166 x 437 x 16 mm	ympärinauhoitettu
UKMHYLL3M		266 x 437 x 16 mm	
UKMHYLL35M		316 x 437 x 16 mm	
UKMHYLL4M		366 x 437 x 16 mm	
UKMHYLL45M		416 x 437 x 16 mm	
UKMHYLL5M		466 x 437 x 16 mm	
UKMHYLL6M		566 x 437 x 16 mm	
UKMHYLL7M		666 x 437 x 16 mm	
UKMHYLL8M		766 x 437 x 18 mm, vain VA ja maalatut	
UKMHYLL9M		866 x 437 x 18 mm, vain VA ja maalatut	
UKMHYLL10M		966 x 437 x 18 mm, vain VA ja maalatut	
UKMHYLL11M		1066 x 437 x 18 mm, vain VA ja maalatut	
UKMHYLL12M	1166 x 437 x 18 mm, vain VA ja maalatut		

HYLLYT JÄTEKAAPPIIN rungon syv. 565 mm
Saatavuus: melamiinit, maalatut M6, MP, MQ, MY (ei M5, M7, M9, trendivärit eikä NCS-värit).

Tuotekoodi	Tuote	Leveys x syvyys x paksuus	Tuotetieto
USKHILL3J	jätekaapin hylly	266 x 299 x 16 mm	ympärinauhoitettu korokelista 10 x 14 mm
USKHILL4J		366 x 299 x 16 mm	
USKHILL5J		466 x 299 x 16 mm	
USKHILL6J		566 x 299 x 16 mm	
USKHILL7J		666 x 299 x 16 mm	
USKHILL8J		766 x 299 x 18 mm, vain VA ja maalatut	
USKHILL9J		866 x 299 x 18 mm, vain VA ja maalatut	
USKHILL10J		966 x 299 x 18 mm, vain VA ja maalatut	
USKHILL11J		1066 x 299 x 18 mm, vain VA ja maalatut	
USKHILL12J		1166 x 299 x 18 mm, vain VA ja maalatut	

HYLLYT SEINÄKAAPPIIN, PÖYTÄKAAPPIIN JA KOMEROON rungon syv. 330 mm.
Saatavuus: melamiinit, maalatut M6, MP, MQ, MY (ei M5, M7, M9, trendivärit eikä NCS-värit) ja viilutetut (ei VB).

Tuotekoodi	Tuote	Leveys x syvyys x paksuus	Tuotetieto
USKHILL2	seinä-, pöytäkaapin ja komeron hylly	166 x 299 x 16 mm	ympärinauhoitettu
USKHILL3		266 x 299 x 16 mm	
USKHILL35		316 x 299 x 16 mm	
USKHILL4		366 x 299 x 16 mm	
USKHILL45		416 x 299 x 16 mm	
USKHILL5		466 x 299 x 16 mm	
USKHILL6		566 x 299 x 16 mm	
USKHILL7		666 x 299 x 16 mm	
USKHILL8		766 x 299 x 18 mm, vain VA ja maalatut	
USKHILL8		766 x 299 x 16 mm, vain melamiinit ja viilutetut	
USKHILL9		866 x 299 x 18 mm, vain VA ja maalatut	
USKHILL10		966 x 299 x 18 mm, vain VA ja maalatut	

HUOM. Kannattimet eivät ole erillishyllyjen mukana.
Tilaa ne erikseen.

Täytteet

TÄYTELEVYYT valkoinen melamiini 1/WV

Tuotekoodi	Tuote	Leveys x syvyys x paksuus	Tuotetieto
UPT36 UPT50 UPT50ES UST25KK UST25SK UST25PK	päätytäyte päätytäyte päätytäyte komeron sivutäyte seinäkaapin sivutäyte pöytäkaapin sivutäyte	360 x 560 x 16 mm 500 x 560 x 16 mm 500 x 660 x 16 mm 2278 x 250 x 16 mm 864 x 250 x 16 mm 704 x 250 x 16 mm	toinen 360 mm sivu nauhoitettu toinen 500 mm sivu nauhoitettu toinen 500 mm sivu nauhoitettu 250 mm sivut nauhoitettu 250 mm sivut nauhoitettu 250 mm sivut nauhoitettu
UYT36 UYT50 UTÄL1	ylätäyte ylätäyte aloituslista	2400 x 360 x 16 mm 2400 x 500 x 16 mm 2278 x 10 x 14 mm	valkoinen muovilista

ALOITUSTÄYTTEET

Saatavuus: valkoinen pinnoitettu kalvo, melamiinit (HM, TM, HG, 196VL, 197VL), maalatut M6, MP, MQ, MY (ei M5, M7, M9, trendivärit eikä NCS-värit).

Tuotekoodi	Tuote	Leveys x syvyys x paksuus	Tuotetieto
UAT704 UAT864 UAT2112 UAT2400	aloituslista aloituslista aloituslista aloituslista	704 x 50 x 16 mm 864 x 50 x 16 mm 2112 x 50 x 16 mm 2400 x 50 x 16 mm	reunanauha pitkä sivu ja lyhyet sivut reunanauha pitkä sivu ja lyhyet sivut reunanauha pitkä sivu reunanauha pitkä sivu

KOOLINKI

Tuotekoodi	Tuote	Leveys x syvyys x paksuus	Tarkenne
UKOOLINKI	koolauslista	2500 x 48 x 48 mm	puuvalmis havupuu

TEKULMA TÄYTE

Tuotekoodi	Tuote	Leveys x syvyys x paksuus	Tarkenne
TEKULMATÄYTE	kulmatäyte	78 x 78mm	- näkyvät sivut oven mukaisella täytteellä (ks. Kulmakaappien täytteet ovimalleittain - liitosprofiili alumiinia
TETÄYTELISTA_1 TETÄYTELISTA_2	täytelista 19mm/16 mm ovet täytelista 19mm/16 mm ovet	700 x 58 mm/61 mm 700 x 77 mm	oven mukainen täyte

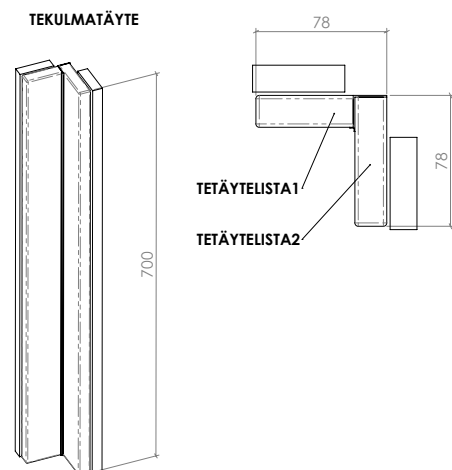

Valo- ja koristelostat

VALO- JA KORISTELISTOJEN SAATAVUUS ERI MATERIAALEISSA, PITUUS 2400 MM

Tuotekoodi	Melamiinit			Maalatut		Tammen sävyt	Trendivärit	NCS-värit
	1/VA	2/TM	2/VP, HM, HG	3/M9	M5*, M6*, MP*, MQ*, M7*, MY*			
LD24	X	X	EI	EI	X	X	X	X
LK24	X	X	EI	EI	X	X	X	X
KK24	X	EI	EI	EI	X	EI	EI	EI

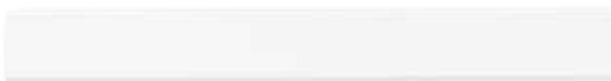
Melamiinit

Valkoinen melamiini 1/VA



Tammi melamiini 2/TM

Viilutetut tammi

Tammi 4/VL



Tammiviilu harmaa 5/V3*



Tammiviilu musta 5/VB*



Valkaistu tammi 5/VS*

Hintaryhmät:

Melamiini valkoinen (VA) HR1
 Melamiini sävyt HR2
 Viilutettu tammi luonnon väri (VL) HR4
 Viilutettu tammi sävyt HR5
 Maalatut HR3/M_
 Trendivärit HR4/V_VL
 NCS -värit HR4/MT (värikoodi huomautuskenttään)

Maalatut

Vaaleanharmaa 3/M5*



Harmaa 3/M6*



Taupe 3/MP*



Beige 3/M7*



Vihreä 3/MQ*



Sinivihreä 3/MY*

Toimitusajat:

4 viikkoa = melamiinit ja luonnonväriset viilutetut
 * 5 viikkoa = maalatut ja petsatut sävyt
 ** 6 viikkoa = NCS -värit

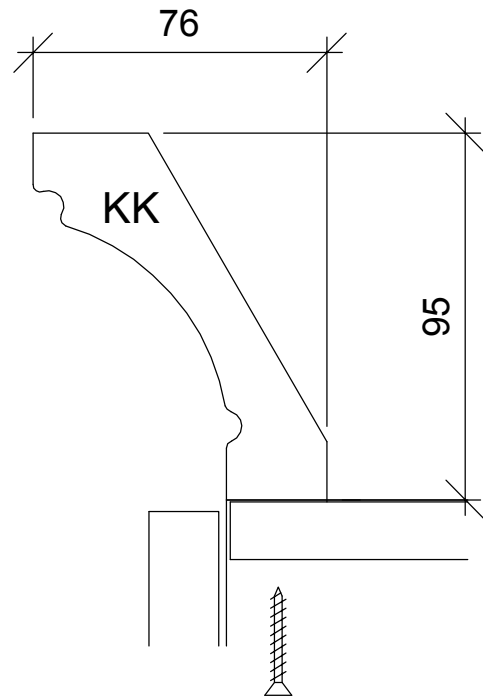
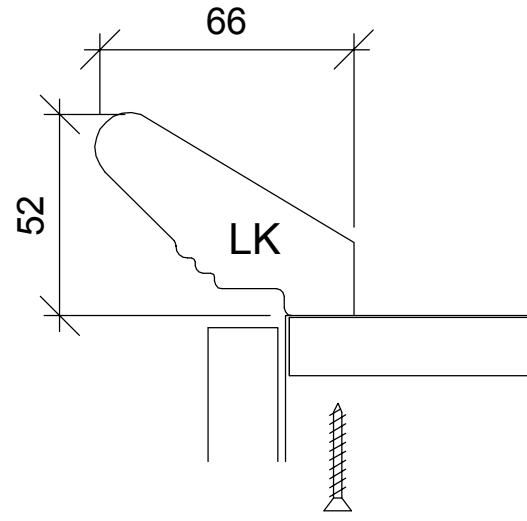
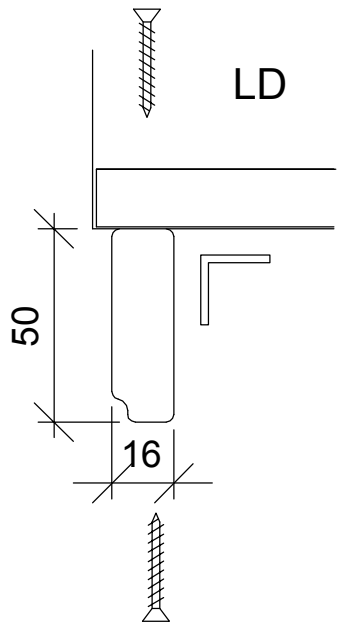



Työtasot	57
Laminaattityötasot	58
Laminaattitasoon integroitavat altaat	66
Massiivipuutasot.....	68
Lisävarusteet, työstöt.....	70
Alumiinipintaiset välitilalevyt	76

Laminaattitasot 10, 20, 30 ja 40 mm

Toimitusaika: 4 viikkoa tilauksesta

5 viikkoa, jos allas on tasoon intergoitu tai taso vaatii kuvan

Reunamuodot: Laminaattireuna

Taivereuna

- reunan pyöristys 8 mm, katso saatavuustaulukko. Taive vain etureunassa

PP-reunanauha

- vahvuus 1,5 mm

Puureuna

Suositus 2 puol. laminoitu kaikkiin tasopaksuuksiin.

Massiivipuu 30 ja 40 mm

Toimitusaika: 4 viikkoa tilauksesta, edellyttäen, että tilaus on oikein sekä mahdolliset työtasojen työkuvat ovat oikein ja hyväksytyt

Reunamuodot: RM1, RM2 ja RM3

- vakiona etureunassa, lisäpiirteellä päihin ja erikoistasoihin tilauskohtaisesti

Vaihtoehdot massiivipuutasoille:

- tammi

Pintakäsittely vaihtoehdot:

- puuvalmiina 30 ja 40 mm

- lakattuna 30 mm

- öljyttynä 30 ja 40 mm

Laminaattimalliston työtasot 20, 30 ja 40 mm

Kun mitoitat kannet suunnitteluohjelmalla, tarkasta erityisesti nurkkarakaisu ja erikoismittaiset tasot. Kansien mitat eivät aina pidä paikkaansa suunnitteluohjelmasta tulostettuna.

Lähetä erikoistasoista kuva ennakkoon piirrettäväksi tehtaalle tasot@novart.fi ennen tilausta.



Reunamuodot 20, 30 ja 40 mm



LAMINAATTIREUNA
20 mm
30 mm
40 mm

- Laminaattireunanauhan tunnus = Δ
- Laminaattireunanauha vakiona etureunassa ja päissä
- ITK623, ITKE3, ITKEP4 tasoissa laminaattireunanauha on ympäriinsä
- Molemmipuolin laminoiduissa tasoissa laminaattireunanauha on ympäriinsä



TAIVEREUNA
30 mm

- Taivereuna vain 30 mm tasoissa
- Taivereunan tunnus = P
- Taivereuna vakiona etureunassa ja päissä on laminaattireunanauha
- ITK643 pitkät sivut on taivereunalla ja päissä on laminaattireunanauha
- Laminaattireunanauhan tunnus päissä = Δ
- Taivereuna R = 8 mm



PP -REUNA
20 mm
30 mm
40 mm

- PP -reunanauhan tunnus = X
- PP-reunanauhan vahvuus 1,5 mm
- PP-reunanauha vakiona etureunassa ja päissä
- ITK623, ITKE3, ITKEP4 tasoissa PP-reunanauha on ympäriinsä
- Molemmipuolin laminoiduissa tasoissa PP-reunanauha on ympäriinsä



PUUREUNA
30 mm
40 mm

- Puureunan tunnus = X
- Tammi luonnonväriäinen puulista 10 mm laminaatin välissä
- Vakiona etureunassa ja päissä, erikseen tilattuna päihin laminaattireunanauha
- ITK623, ITKE3 ja ITKEP4 tasoissa puureuna on ympäriinsä

Suositus 2-puol. laminoitu

Asennuslevy 16 mm, molemmin puolin laminoitu

Ympäri reunanauhoitettu (laminaattinauha)

Käyttö: Asennuslevy esim. saarekkeen tausta, pöytätason pääty. **Laitettaessa välitilaan huomioitava mikrokaapin ilmankierto, sekä hanan mitat ja toimivuus. Kuumalle höyrylle altistusta tulee välttää.**

Saatavilla kaikissa malliston tasoväreissä. Min. leveys 150 mm / max. leveys 1260 mm. Ei kaarevia eikä monisärmäisiä.

Tilaus: ITKEK16M koodilla työtasojen tilausohjeen mukaisesti.

Työtason tilausohje

- Toimitusaika 4 viikkoa.
- Tasoon integroitava allas, toimitusaika 5 viikkoa.
 - Allas ilmoitetaan tilauksessa lisäpiirteellä, ja huomautusriville kirjoitettava teksti x-mitta altaan keskikohtaan vasemmalta tai oikealta.
 - Kaikki kuvan vaativat tasot.
- Pikatoimitusmahdollisuutta ei ole.

Laminaattityötasot 20, 30 ja 40 mm

Laminaattitasojen värit, värikoodit, pintamuodot ja vastaavat PP-reunanauhat 20, 30 ja 40 mm

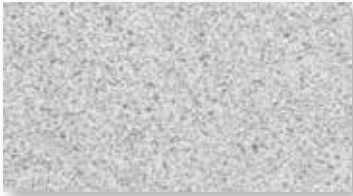

249 vaalea väre, väre

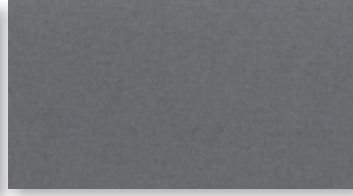

534 harmaa väre, väre



542 harmaa patina, väre



551 tumma grafiitti, matta

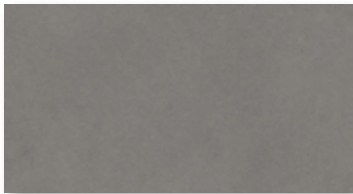

558 betoni, matta



565 tummanharmaa väre, väre



571 antiikki tammi, puusyy



590 vaalean ruskea murske, matta

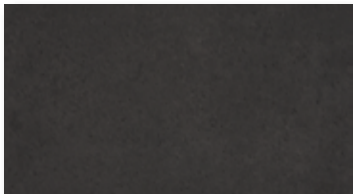

597 musta hile, hile



599 harmaa tammi, matta



600 betonivalu, satiini



603 vaalea hile, hile



604 musta puu, puusyy



605 valkea puu, puusyy



612 tummanharmaa marmori, laavakivi



613 tumma jalava, puusyy

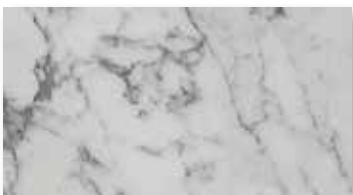

619 vaaleanharmaa marmori



623 tammilankku, puusyy

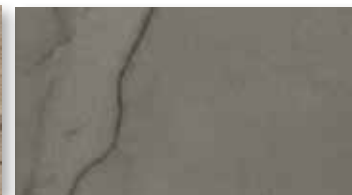

626 tumma marmori, satiini



627 vaalea marmori, satiini



628 metallinen patina, väre



629 lämmin tammi, puusyy



630 tumma laavakivi, laavakivi

Laminaattityötasot 20, 30 ja 40 mm

Laminaattitasojen värit, värikoodit, pintamuodot ja vastaavat PP-reunanauhat 20, 30 ja 40 mm

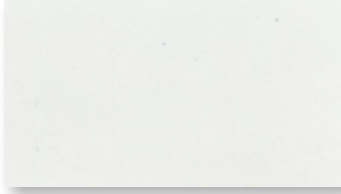

635 valkoinen, matta



638 usvainen marmori, satiini



640 rosoinen betoni, matta



641 valkoinen betoni, matta



642 musta marmori, satiini



649 murske kivi, laavakivi



652 vaalea terrazzo, matta



653 musta kivi, väre



655 pähkinälankku, puusyy

Supermattalaminaatit



602 musta supermatta



615 siniharmaa supermatta

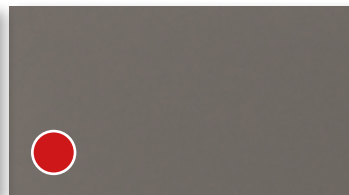

616 harmaa supermatta



632 vihreä supermatta



633 vaalea harmaa supermatta

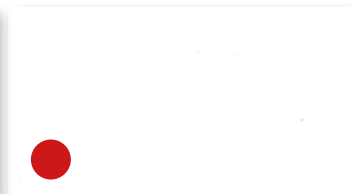

647 valkoinen supermatta



664 beige supermatta

Muut PP-reunanauhojen värit



Rosteri=F34



Joutsenmerkki on pohjoismaissa käytettävä virallinen ympäristömerkki, joka kertoo sillä merkityn tuotteen tai palvelun noudattavan sille suunniteltuja ympäristökriteereitä. Merkki on myönnetty 30 mm laminaattitasoille.



Laminaattipinnaiset työtasot kuuluvat M1-päästöluokkaan.

 taso vain laminaatti- tai PP-reunanauhalla, ei taivereunaisena

Laminaattimalliston työtasot 20, 30 ja 40 mm

		Laminaattireuna		Taivereuna		PP-reuna			Puureuna		
		16, 20, 30 ja 40 mm		30 mm		20, 30 ja 40 mm		PP-reuna-nauhan koodi(F32)	30 ja 40 mm	Tilausmalliston värit	
Laminaattitasojen koodit ja hintaryhmät											
Maks. pituus	Pintamuoto	Selitys	HR	Koodi	HR	Koodi	HR	Koodi	Koodi	HR	Koodi
4040 mm	väre	vaalea väre	2	L249	3	T249	4	A249	F249	9	W249
4040 mm	väre	harmaa väre	2	L534	3	T534	4	A534	F534	9	W534
4040 mm	väre	harmaa patina	2	L542	3	T542	4	A542	F542	9	W542
4040 mm	matta	tumma grafiitti	2	L551	3	T551	4	A551	F551	9	W551
4040 mm	matta	betoni	2	L558	3	T558	4	A558	F558	9	W558
3580 mm	väre	tummanharmaa väre	2	L565	3	T565	4	A565	F565	9	W565
4040 mm	puusyy	antiikki tammi	2	L571	3	T571	4	A571	F571	9	W571
4040 mm	matta	vaalean ruskea murske	2	L590	3	T590	4	A590	F590	9	W590
4040 mm	hile	musta hile	2	L597	3	T597	4	A597	F597	9	W597
4040 mm	matta	harmaa tammi	2	L599	3	T599	4	A599	F599	9	W599
4040 mm	satiini	betonivalu	2	L600	3	T600	4	A600	F600	9	W600
4040 mm	hile	vaalea hile	2	L603	3	T603	4	A603	F603	9	W603
4040 mm	puusyy	musta puusyy	2	L604			4	A604	F604	9	W604
4040 mm	puusyy	valkea puu	2	L605	3	T605	4	A605	F605	9	W605
4040 mm	laavakivi	tummanharmaa marmori	2	L612	3	T612	4	A612	F612	9	W612
4040 mm	puusyy	tumma jalava	2	L613	3	T613	4	A613	F613	9	W613
4040 mm	satiini	vaaleanharmaa marmori	2	L619	3	T619	4	A619	F619	9	W619
4040 mm	puusyy	tammilankku	2	L623	3	T623	4	A623	F623	9	W623
4040 mm	satiini	tumma marmori	2	L626	3	T626	4	A626	F626	9	W626
4040 mm	satiini	vaalea marmori	2	L627	3	T627	4	A627	F627	9	W627
4040 mm	väre	metallinen patina	2	L628	3	T628	4	A628	F628	9	W628
4040 mm	puusyy	lämmin tammi	2	L629	3	T629	4	A629	F629	9	W629
4040 mm	laavakivi	tumma laavakivi	2	L630	3	T630	4	A630	F630	9	W630
4040 mm	matta	valkoinen	2	L635	3	T635	4	A635	F635	9	W635
4040 mm	satiini	usvainen marmori	2	L638	3	T638	4	A638	F638	9	W638
4040 mm	matta	rosainen betoni	2	L640	3	T640	4	A640	F640	9	W640
4040 mm	matta	valkoinen betoni	2	L641	3	T641	4	A641	F641	9	W641
4040 mm	satiini	musta marmori	2	L642	3	T642	4	A642	F642	9	W642
4040 mm	laavakivi	murske kivi	2	L649	3	T649	4	A649	F649	9	W649
4040 mm	matta	vaalea terrazzo	2	L652	3	T652	4	A652	F652	9	W652
4040 mm	väre	musta kivi	2	L653	3	T653	4	A653	F653	9	W653
4040 mm	puusyy	pähkinälankku	2	L655			4	A655	F655	9	W655
Supermattalaminaatit											
4040 mm	supermatta	matta musta	6	L602			8	A602	F602	9	W602
4040 mm	supermatta	matta siniharmaa	6	L615			8	A615	F615	9	W615
4040 mm	supermatta	matta harmaa	6	L616			8	A616	F616	9	W616
4040 mm	supermatta	matta valkoinen	6	L647			8	A647	F647	9	W647
4040 mm	supermatta	matta vihreä	6	L632			8	A632	F632	9	W632
4040 mm	supermatta	matta vaalea harmaa	6	L633			8	A633	F633	9	W633
4040 mm	supermatta	matta beige	6	L664			8	A664	F664	9	W664
		PP-reuna RST							F34		
			Massiivilaminaatti								
			10 mm								
			HR	Koodi							
4040 mm	massiivilaminaatti	Valkoinen	13	635H							
4040 mm	massiivilaminaatti	Matta musta	13	S602							

Laminaattimalliston työtasot 20 mm

Asennuslevy 16 mm

Maksimipituudet:

Laminaattitasojen ja asennuslevyjen maksimipituudet on mainittu tasomalliston sivuilla olevissa taulukossa.

Poikkeuksena erikoistasot ja osa työstöistä

- Maksimipituus kaikissa syvyyksissä 4040 mm (poikkeuksena väri 565, joissa max. mitta 3580 mm).
- Maksimisyyvyys 1260 mm

Tarkista keittotason ja altaan sopivuus ja kiinnitys!
Keittotasoa ja uunia ei voida asentaa päällekkäin UPK6U kaappiin!
Tarkista laitekohtainen sopivuus UPK6UN!

Tasokoodi 20 mm	Selitys	Laminaattireuna	PP-reuna
Molemmin puolin laminoidut tasot 20 mm (tason paksuus 21 mm)			
ITK332M	TYÖTASO SYV. 330 MM	X	X
ITK372M	TYÖTASO SYV. 365 MM	X	X
ITK402M	TYÖTASO SYV. 400 MM	X	X
ITK502M	TYÖTASO SYV. 500 MM	X	X
ITK512M	TYÖTASO SYV. 510 MM	X	X
ITK602M	TYÖTASO SYV. 600 MM	X	X
ITK622M	SAAREKETASO, SYV. 620 MM	X	X
ITKE2M	TYÖTASO 621 - 1260 MM	X	X
ITKPK2M	TYÖTASO L585 x K870 MM, YMPÄRINAUHOITETTU	X	X
ITKSE2M	TYÖTASO L350 x K576 MM, YMPÄRINAUHOITETTU	X	X
ITKSM2M	TYÖTASO L350 x K704 MM, YMPÄRINAUHOITETTU	X	X
ITKSK2M	TYÖTASO L350 x K864 MM, YMPÄRINAUHOITETTU	X	X
ITKKK2M	TYÖTASO L585 x K2278 MM, YMPÄRINAUHOITETTU	X	X
ITKKM2M	TYÖTASO L585 x K2118 MM, YMPÄRINAUHOITETTU	X	X
Valmiit tasot			
ITKK52	NURKKA-KOLMIO 1031 X 515 MM	X	X
ITKK62	NURKKA-KOLMIO 1130 X 565 MM	X	X
ITKN52	NURKKATASO 1348 X 600 MM	X	X
ITKN62	NURKKATASO 1448 X 600 MM	X	X
ITKN5K2	NURKKATASO 954 X 954 MM	X	X
ITKN6K2	NURKKATASO 1024 X 1024 MM	X	X

Koodi	Selitys	Laminaattireuna HR2 ja supermatta HR6
Molemmin puolin laminoidut asennuslevyt 16 mm		
ITKE16M	MÄÄRÄMITTAINEN ASENNUSLEVY MIN. LEVEYS 150 MM, MAX. LEVEYS 1260 MM, YMPÄRINAUHOITETTU	X

Laminaattimalliston työtasot 30 ja 40 mm

Maksimipituudet:

Poikkeuksena erikoistasot ja osa työstöistä

- Maksimipituus kaikissa syvyyksissä 4040 mm (poikkeuksena väri 565, joissa max. mitta 3580 mm).
- Maksimisyvyys 1260 mm









Tasokoodi 30 mm	Selitys	Laminaattireuna HR 2	Taivereuna HR 3	PP-reuna HR 4
ITK153	TYÖTASO SYV. 50-149 MM	X	-	X
ITK333	TYÖTASO SYV. 330 MM	X	X	X
ITK373	TYÖTASO SYV. 365 MM	X	X	X
ITK403	TYÖTASO SYV. 400 MM	X	X	X
ITK503	TYÖTASO SYV. 500 MM	X	X	X
ITK513	TYÖTASO SYV. 510 MM	X	X	X
ITK603	TYÖTASO SYV. 600 MM	X	X	X
ITK623	SAAREKETASO, SYV. 620 MM	X	-	X
ITK643	SAAREKETASO SYV. 640 MM	-	X	-
ITKE3	TYÖTASO 621 - 1260 MM	X	-	X
Molemmiin puolin laminoidut tasot 30 mm				
ITK333M	TYÖTASO SYV. 330 MM	X	-	X
ITK373M	TYÖTASO SYV. 365 MM	X	-	X
ITK403M	TYÖTASO SYV. 400 MM	X	-	X
ITK503M	TYÖTASO SYV. 500 MM	X	-	X
ITK513M	TYÖTASO SYV. 510 MM	X	-	X
ITK603M	TYÖTASO SYV. 600 MM	X	-	X
ITK623M	SAAREKETASO, SYV. 620 MM	X	-	X
ITKE3M	TYÖTASO 621 - 1260 MM	X	-	X
Valmiit tasot				
ITKK53	NURKKA-KOLMIO 1031 X 515 MM	X	X	X
ITKK63	NURKKA-KOLMIO 1130 X 565 MM	X	X	X
ITKN53	NURKKATASO 1348 X 600 MM	X	X	X
ITKN63	NURKKATASO 1448 X 600 MM	X	X	X
ITKN5K3	NURKKATASO 954 X 954 MM	X	-	X
ITKN6K3	NURKKATASO 1024 X 1024 MM	X	-	X
Tasokoodi 40 mm	Selitys	Laminaattireuna HR 6		PP-reuna HR 8
ITK33P4	TYÖTASO SYV. 330 MM	X	-	X
ITK37P4	TYÖTASO SYV. 365 MM	X	-	X
ITK40P4	TYÖTASO SYV. 400 MM	X	-	X
ITK50P4	TYÖTASO SYV. 500 MM	X	-	X
ITK51P4	TYÖTASO SYV. 510 MM	X	-	X
ITK60P4	TYÖTASO SYV. 600 MM	X	-	X
ITK62P4	TYÖTASO SYV. 620 MM	X	-	X
ITKEP4	TYÖTASO SYV. 621 - 1260 MM	X	-	X
Molemmipuolin laminoidut tasot 40 mm				
ITK33P4M	TYÖPÖYTÄLEVY 2-PUOLEINEN SYV. 330 MM	X	-	X
ITK37P4M	TYÖPÖYTÄLEVY 2-PUOLEINEN SYV. 365 MM	X	-	X

Laminaattimalliston työtasot 30 ja 40 mm

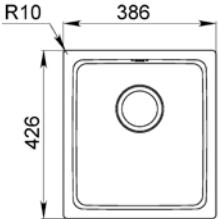
ITK40P4M	TYÖPÖYTÄLEVY 2-PUOLEINEN SYV. 400 MM	X	-	X
ITK50P4M	TYÖPÖYTÄLEVY 2-PUOLEINEN SYV. 500 MM	X	-	X
ITK51P4M	TYÖPÖYTÄLEVY 2-PUOLEINEN SYV. 510 MM	X	-	X
ITK60P4M	TYÖPÖYTÄLEVY 2-PUOLEINEN SYV. 600 MM	X	-	X
ITK62P4M	TYÖPÖYTÄLEVY 2-PUOLEINEN SYV. 620 MM	X	-	X
ITKEP4M	TYÖPÖYTÄLEVY 2-PUOLEINEN SYV. 601-1260	X	-	X
Valmiit tasot				
ITKK5P4	NURKKA-KOLMIO 1031 X 515 MM	X	-	X
ITKK6P4	NURKKA-KOLMIO 1130 X 565 MM	X	-	X
ITKN5P4	NURKKATASO 1348 X 600 MM	X	-	X
ITKN6P4	NURKKATASO 1448 X 600 MM	X	-	X
ITKN5KP4	NURKKATASO 954 X 954 MM	X	-	X
ITKN6KP4	NURKKATASO 1024 X 1024 MM	X	-	X
Lisäpiirre Laminaattitasojen lisätyöt				
TI01	FR155, Intra allas altaliimattuna, 210 x 426 mm			
TI02	FR340, Intra allas altaliimattuna, 386 x 426 mm			
TI03	FR520, Intra allas altaliimattuna, 566 x 426 mm			
TI04	OMNIA 600SF, Intra allas altaliimattuna, 595 x 510 mm			
TIV5	OMNIA 60SHLF-UE, Intra allas altaliimattuna, 595 x 510 mm, vasen			
TI05	OMNIA 60SHRF-UE, Intra allas altaliimattuna, 595 x 510 mm, oikea			
TFF6	MRG 210-52, matt black, Franke allas altaliimattuna, 553x433			
TFF7	MRG 210-52, onyx black, Franke allas altaliimattuna, 553x433			
TFF8	MRG 210-72, matt black, Franke allas altaliimattuna, 753x433			
TFF9	MRG 210-37 TL, matt black, Franke allas altaliimattuna, 410x510, hana-alue			
TF10	MRG 210-37 TL, onyx black, Franke allas altaliimattuna, 410x510, hana-alue			
TF11	MRG 210-52 TL, matt black, Franke allas altaliimattuna, 560x510, hana-alue			
TF12	MRG 210-52 TL, onyx black, Franke allas altaliimattuna, 560x510, hana-alue			
TF13	MRG 210-52 TL, stone grey, Franke allas altaliimattuna, 560x510, hana-alue			
TF14	MRG 210-52 TL, polar white, Franke allas altaliimattuna, 560x510, hana-alue			
TF15	MRG 210-72 TL, matt black, Franke allas altaliimattuna, 760x510, hana-alue			
TF16	MRG 210-72 TL, onyx black, Franke allas altaliimattuna, 760x510, hana-alue			
IKUV	Tasojen erikoistyökuvu EI HINTAA			
T026	Takareunan puulistoitus			
T027	Takareunan kiillotus, massiivilaminaatti			
T028	Takareunan nauhoitus laminaattireunanauhalla			
T29V, T29O	PP-tason päädyn nauhoitus laminaatti-nauhalla vasen pää (T29V), oikea pää (T29O)			
T030	PP-tason takareunan nauhoitus PP-nauhalla			
T30V, T30O	PP-tason päädyn nauhoitus PP-nauhalla vasen pää (T30V), oikea pää (T30O)			
T031	Takareuna nauhoittamatta			
T31V, T31O	Vasen pää nauhoittamatta (T31V), oikea pää nauhoittamatta (T31O)			
T46V, T46O	Liitoksen kiristyshela suoraan kanteen vasen pää, liitos päissä ei nauhaa (T46V), oikea pää, liitos päissä ei nauhaa (T46O)			
T47V, T47O	Lämpörei'ät T47V pituus ilmoitetaan vasemmalta lämpöreikien alkuun vaatii kuvan IKUV (T47V), ilmoitetaan oikealta (T47O)			
T057	Tukitangon kiinnitysrei'ät työtasoon vaatii kuvan IKUV			
T76V, T76O	Viistous 45 astetta, kulmaliesiratkaisut, tasot pitkänä kulmaan asti, vasen pää (T76V), oikea pää (T76O)			
T77V, T77O	Viistous 45 astetta, kulmaliesiratkaisut, tasot katkaistuna, vasen pää (T77V), oikea pää (T77O)			
T73V, T73O	Työtason kulman pyöristys(oletus R200), vasen pää (T73V), oikea pää (T73O)			
T80V, T80O	Työtason kulman viistous, vasen, vaatii kuvan IKUV (T80V), oikea, vaatii kuvan (T80O)			
TKEV, TKEO	Kulmaliitoskoneistus vasen etureuna (TKEV), oikea etureuna (TKEO)			
TKPV, TKPO	Kulmaliitoskoneistus vasen pää (TKPV), oikea pää (TKPO)			
TTEV, TTEO	TEKULMA-tasot, lisämitta 68 mm myyjän lisättävä tason pituuteen, vasen (TTEV), oikea (TTEO)			

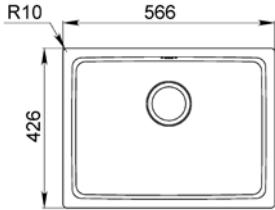
Laminaattimalliston työtasot 10 mm

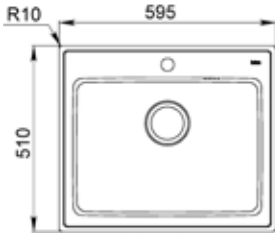
Tuote	Tuotekoodi	Tuotetieto
Massiivilaminaatti, tilausmalliston taso		
 <p data-bbox="182 577 239 600">635H</p> <p data-bbox="182 801 239 824">S602</p>	<p data-bbox="859 302 920 353">635H S602</p>	<p data-bbox="1067 302 1527 353">Valkoinen massiivilaminaatti, musta sisus, HR13 Matta musta massiivilaminaatti, HR13</p> <ul data-bbox="1067 436 1484 571" style="list-style-type: none"> - vahvuus 10 mm - maksimipituus 4040 mm - suorareuna - vakiona kiillotus etureunassa ja päädyissä, - ITKE1 taso ympärikiillotettuna <p data-bbox="1067 593 1571 645">Huullosaltaat rajoitetusta mallistosta - ei huullettuja liesitasoja</p> <p data-bbox="1067 672 1380 723">Liesitasojen aukotukset tehdään asennuspaikalla</p> <p data-bbox="1067 750 1310 779">Ei kulmaliitoskoneistuksia</p>
	<p data-bbox="859 1086 928 1294">ITK331 ITK371 ITK401 ITK501 ITK511 ITK601 ITK621 ITKE1</p> <p data-bbox="859 1321 946 1478">ITKK51 ITKK61 ITKN51 ITKN61 ITKN5K1 ITKN6K1</p> <p data-bbox="859 1601 911 1624">T027</p>	<p data-bbox="1067 1086 1328 1294">Tason syvyys 330 mm Tason syvyys 365 mm Tason syvyys 400 mm Tason syvyys 500 mm Tason syvyys 510 mm Tason syvyys 600 mm Tason syvyys 620 mm Tason syvyys 621-1200 mm</p> <p data-bbox="1067 1321 1475 1478">Nurkkakolmio (500)1031X515X10 Nurkkakolmio (600) 1130X565X10 Nurkkataso (500)1348X600X10 Nurkkataso (600) 1448X600X10 Nurkkataso (500) kulmaan 954X954X10 Nurkkataso (600) kulmaan 1024X1024X10</p> <p data-bbox="1067 1601 1397 1630">Lisäpiirre takareunan kiillotukselle</p>
Metalliset tukilistat ohuiden laminaattitasojen tukemiseen		
	<p data-bbox="859 1792 972 1926">ITKTUKI6 ITKTUKI7 ITKTUKI8 ITKTUKI9 ITKTUKI10</p>	<p data-bbox="1067 1792 1553 1870">Metalliset tukilistat 10 ja 20 mm laminaattitasojen tuentaan. Asennus 600, 700, 800, 900 ja 1000 leveisiin kaappeihin.</p> <p data-bbox="1067 1870 1519 1926">Kiinnitys kaapin sivuihin. Yksi tukilista / kaappi.</p> <p data-bbox="1067 1926 1449 1955">Ei sovellu liesitaso eikä allaskaappeihin.</p>

Tuote	Lisäpiirre	Tuotetieto
FR155 	TI01	Korkeus 201x426 mm, kaappileveys 300 mm 
FR340 	TI02	386x426 mm, kaappileveys 400 mm 
FR520 	TI03	566x426 mm, kaappileveys 600 mm 
OMNIA600SF 	TI04	595x510 mm, kaappileveys 600 mm 
OMNIA60SHLF-UE, OMNIA60SHRF-UE 	TIV5 TI05	595x510 mm, altaat 340x380x160 mm + 155x380x120 mm, kaappileveys 600 mm, vasen 595x510 mm, altaat 340x380x160 mm + 155x380x120 mm, kaappileveys 600 mm, oikea

Altaat tasotoimittajalta valmiiksi tasoon kiinnitettyinä. Lisäpiirteen hinta sisältää altaan ja asennuksen.

Tuote	Lisäpiirre	Tuotetieto
MARIS MRG 210-52		
	TFF6	Fragranite -allas, Matt Black 553x433 mm, syvyys 200 mm kaappileveys 600 mm
	TFF7	Fragniitti-allas, Onyx Black 553x433 mm, syvyys 200 mm kaappileveys 600 mm
MARIS MRG 210-72		
	TFF8	Fragranite -allas, Matt Black 753x433 mm, syvyys 200 mm kaappileveys 800 mm
MARIS MRG 210-37TL		
	TFF9	Fragranite -allas, Matt Black 410x510 mm, syvyys 200 mm, hanan reikä kaappileveys 450 mm
	TF10	Fragranite -allas, Onyx Black 410x510 mm, syvyys 200 mm, hanan reikä kaappileveys 450 mm
MARIS MRG 210-52 TL		
	TF11	Fragranite -allas, Matt Black 560x510 mm, syvyys 200 mm, hanan reikä kaappileveys 600 mm
	TF12	Fragranite -allas, Onyx Black 560x510 mm, syvyys 200 mm, hanan reikä kaappileveys 600 mm
	TF13	Fragranite -allas, Stone Grey 560x510 mm, syvyys 200 mm, hanan reikä kaappileveys 600 mm
	TF14	Fragranite -allas, Polar White 560x510 mm, syvyys 200 mm, hanan reikä kaappileveys 600 mm
MARIS MRG 210-72TL		
	TF15	Fragranite -allas, Matt Black 760x510 mm, syvyys 200 mm , hanan reikä kaappileveys 800 mm
	TF16	Fragranite -allas, Onyx Black 760x510 mm, syvyys 200 mm , hanan reikä kaappileveys 800 mm

Altaat tasotoimittajalta valmiiksi tasoon kiinnitettynä. Lisäpiirteen hinta sisältää altaan ja asennuksen.

Massiivipuutasot 30 ja 40 mm

Massiivitasojen materiaali- ja väritunnukset 30 ja 40 mm



Tammi
MASTA 30 mm
MTA 40 mm

Massiivitasojen reunamuodot

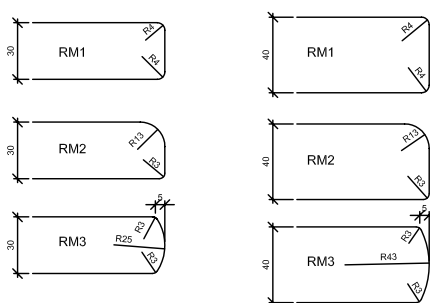
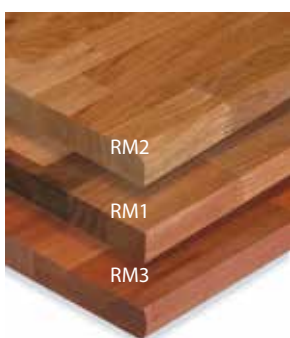

Tehdastakuu ei koske puutasoja, jotka on sijoitettu riskialttiisiin paikkoihin (allas- ja tasolieden upotukset, apk:n päälle, kaasuliedet, grillit, lattialiedet) tai joiden käsittelyyn on käytetty suosituksesta poikkeavia tuotteita tai käytetty ohjeiden vastaista kiinnitystapaa.

Lakkauksesta (vain 30 mm) ja öljyamisestä lisähinta. Lisäpiirteet LAKK ja ÖLJY.

Reunamuoto / reunahionta RM1, RM2 tai RM3 on tasoissa vakiona etureunassa, päissä kevyt käsihionta. TK62 ja TKE (vain paksuus 30 mm) reunamuoto on molemmissa pitkissä sivuissa vakiona, päissä kevyt käsihionta. TK33M reunamuoto kaikissa sivuissa.

Reunamuoto näkyviin päätyihin ja takareunaan vaatii lisäpiirteiden, vasen pääty T55V, oikea pääty T55O, takareuna T055. Reunamuoto ympäri tason T55K.

Lisämitta lisättävä näkyviin jäävään päätyyn kaikissa reunamuodoissa on suositus minimissään + 7 mm. Reunamuodoissa myös alareunassa on pyöristys, joka pitää mitoittaa päädyn yli.

L -kulmaratkaisuissa RM1 reunamuodossa pitkältä sivulta reunamuoto voidaan jättää pois, kun sitä vasten tulee toisen tason pääty. Ilmoita aina mitta (vakio 600 mm).

Kulmapyöristykset (T74V, T74O, T274, T374 ja T474) sekä viistoudet (T80V ja T80O) sisältävät koko päädyn hionnan ja reunamuodon.



Katso tarkat suunnittelu-, varastointi- ja asennusohjeet asennusohjekirjasta.

Massiivipuutasot 30 ja 40 mm

Toimitusaika: 4 viikkoa, edellyttäen, että tilauksessa on riittävät tiedot ja tasoon liittyvät erikoistyökuvat ovat ohjeen mukaan ajoissa tehtaalla.
 Syysuunnan merkki: ←

Tasokoodi 30 mm	Puuvalmiina, öljyttynä (ÖLJY) tai lakattuna (LAKK), Maksimipituus 3000 mm, maksimisyvyys 950 mm	MASTA HR 10
TK33M	TYÖPÖYTÄLEVY 2-PUOLEINEN SYV. 330 MM	X
TK33	TYÖTASO SYV. 330 MM	X
TK37	TYÖTASO SYV. 365 MM	X
TK40	TYÖTASO SYV. 400 MM	X
TK50	TYÖTASO SYV. 500 MM	X
TK51	TYÖTASO SYV. 510 MM	X
TK60	TYÖTASO SYV. 600 MM	X
TK62	SAAREKETASO SYV. 620 MM	X
TKE	TYÖTASO SYV. 621 - 950 MM	X
Valmiit tasot		
TKK5	NURKKA-KOLMIO 1031 X 515 MM	X
TKK6	NURKKA-KOLMIO 1130 X 565 MM	X
TKN5	NURKKATASO 1348 X 600 MM	X
TKN6	NURKKATASO 1448 X 600 MM	X
Tasokoodi 40 mm	Puuvalmiina tai öljyttynä (ÖLJY) Maksimipituus 3000 mm ja maksimisyvyys 620 mm	MTA HR10
TK33MP	TYÖPÖYTÄLEVY 2-PUOLEINEN SYV. 330 MM	X
TK33	TYÖTASO SYV. 330 MM	X
TK37	TYÖTASO SYV. 365 MM	X
TK40	TYÖTASO SYV. 400 MM	X
TK50	TYÖTASO SYV. 500 MM	X
TK51	TYÖTASO SYV. 510 MM	X
TK60	TYÖTASO SYV. 600 MM	X
TK62	SAAREKETASO SYV. 620 MM	X
Valmiit tasot		
TKK5	NURKKA-KOLMIO 1031 X 515 MM	X
TKK6	NURKKA-KOLMIO 1130 X 565 MM	X
TKN5	NURKKATASO 1348 X 600 MM	X
TKN6	NURKKATASO 1448 X 600 MM	X
Massiivipuutasojen lisätyöt		
TKUV	Tasojen erikoistyokuva	
LAKK	Lakkaus kpl hinta vain 30 mm tasoihin	
ÖLJY	Öljyminen kpl-hinta (katso hoito-ohje jatkokäsittelystä asennusohjeesta)	
HOITOÖLJYSETTI	Massiivipuutasojen öljymiseen hoitosetti	
T55V, T55O, T055	Päädyn tai takareunan hionta, T55V vasen pääty, T55O oikea pääty, T055 takareuna / reunamuoto	
T55K	Reunahionta ympäri massiivitason	
T47V, T47O	Lämpöreivät T47V pituus ilmoitetaan vasemmalta lämpöreikien alkuun, T47O pituus ilmoitetaan oikealta lämpöreikien alkuun Massiivitasoissa vain pelkät reiät ilman holkkia	
T76V, T76O	Viistous 45°, kulmaliesiratkaisut, tasot pitkinä kulmaan asti, T76V vasen pääty, T76O oikea pääty	
T77V, T77O	Viistous 45°, kulmaliesiratkaisut, tasot katkaistuna, T77V vasen pääty, T77O pääty	
T74V, T74O	Massiivipuutason kulman pyöritys, (oletuksena R200), T74V vasen pääty, T74O oikea pääty. Huomautus: pyöritys etu- vai takareunaan	
T274	2 x pyöritys samaan massiivipuutasoon, (oletuksena R200), huomautus: etureunat, takareunat vai päädyt muista kätsisyys	
T374 + TKUV	3 x pyöritys samaan massiivipuutasoon, (oletuksena R200), aina piirrettävä kuva	
T474	4 x pyöritys samaan massiivipuutasoon, (oletuksena R200), kaikki neljä kulmaa pyöristettynä, R = kaikissa kulmissa sama	
T80V, T80O	Työtason kulman viistous, mitat ilmoitetaan erikseen, T80V vasen pääty, T80O oikea pääty	

Lisävarusteet, työstöt

Tuote	Tuotekoodi	Tuotetieto
Lisävarusteet		Korkeus
	ITK-NAUHA	Työtason reunanauha / jm, malliston laminaattivärit
	TASONHOITOAINES	Laminaattitason puhdistusaine
	HOITOÖLJYSETTI	Massiivipuutasojen öljyämiseen - öljy 500 ml / 6 m2 - puuvahausliina 4 kpl - hiomakuutio - käyttöohje
Viistoukset ja pyöristykset		
	T80V T80O	1 x viistous vasen etureuna 1 x viistous oikea etureuna
	T73V T73O	Muista mainita viistouksen mitat Laminaatti- ja PP-reunanauhatasot 1 x pyöristys vasen etureuna 1 x pyöristys oikea etureuna
	T74V T74O	Massiivitasot 1 x pyöristys vasen etureuna 1 x pyöristys oikea etureuna
Käytä taivereunatasoissa viistoutta pyöristyksen sijaan (kuvassa pyöristys taivereunatasossa)		Samaan tasoon tulevat pyöristykset. Pyöristys vakiona R200 ellei toisin tilauksessa mainita Massiivitasoissa ei ole minimirajaa Puureunatasoihin ei tehdä pyöristyksiä Kätisyys mainittava tilauksessa Tason minimipyöristys (sisä- ja ulkokulma) on PP -tasossa R40 ja laminaattitasoissa R70 HUOM. Jos pyöristys eri, kuin R200, lisättävä koodi IKUV

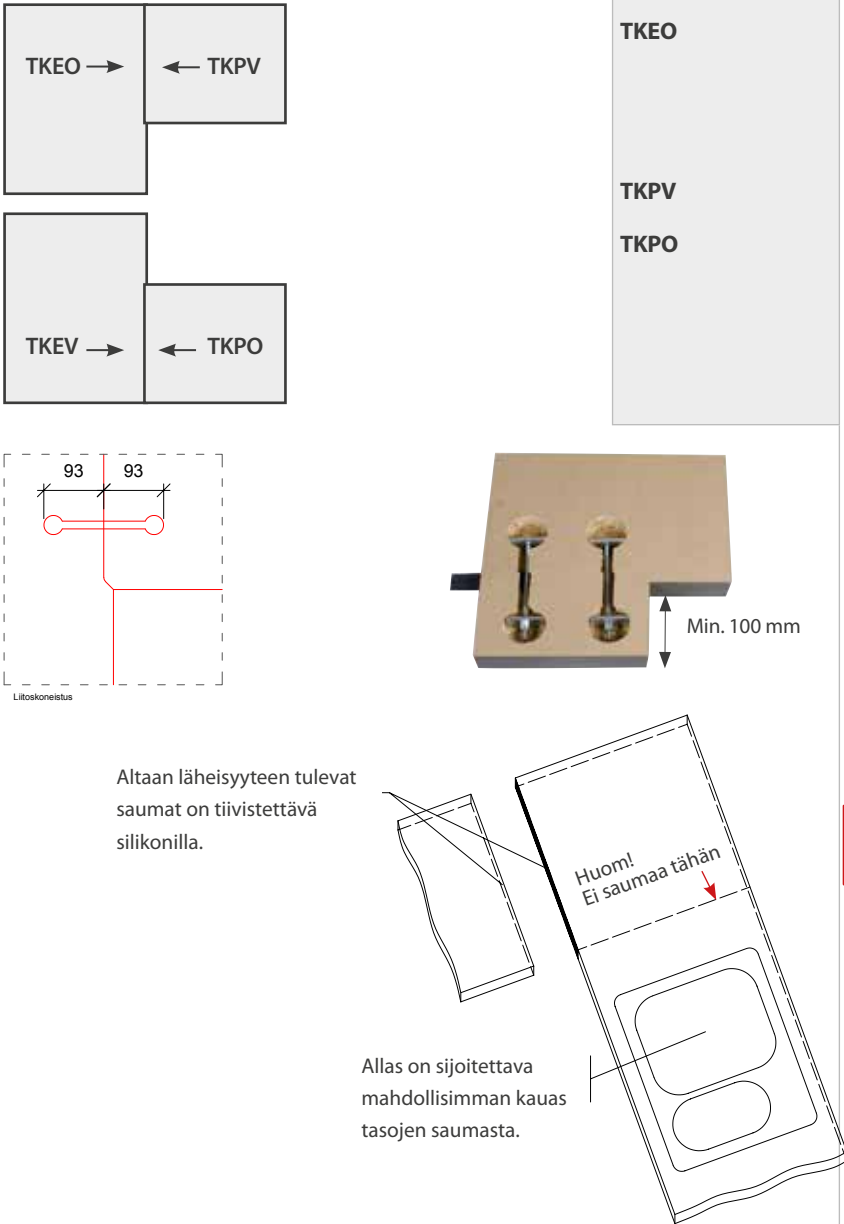
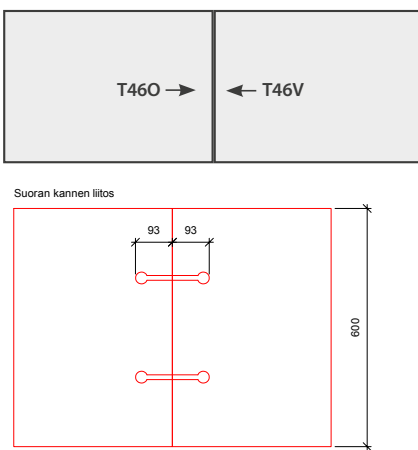
Tuote	Tuotekoodi	Tuotetieto
Kulmaliitoskoneistus, ei massiivipuutasoihin		
 <p>Altaan läheisyyteen tulevat saumat on tiivistettävä silikonilla.</p> <p>Huom! Ei saumaa tähän</p> <p>Allas on sijoitettava mahdollisimman kauas tasojen saumasta.</p>	<p>TKEV</p> <p>TKEO</p> <p>TKPV</p> <p>TKPO</p>	<p>Kulmaliitoskoneistus tason vasempaan etureunaan</p> <p>Kulmaliitoskoneistus tason oikeaan etureunaan</p> <p>Kulmaliitoskoneistus tason vasempaan päähän</p> <p>Kulmaliitoskoneistus tason oikeaan päähän</p> <p>Taive- ja PP-reunaisiin kansiin Ei puureunatasoihin</p> <p>Kiristyshela toimitetaan helapaketissa</p> <p>Kulmaliitoskoneistukseen on aina asennusvaiheessa laitettava kosteussuluku esim. silikonia</p> <p>Jos TKEV tai TKEO (etureuna koneistuksen) mitta on muu kuin 600 mm, on se ehdottomasti ilmoitettava ko. tason kohdalla Esim. koneistuksen pituus 330 mm</p> <p>Poraa kaapin sidelistaan tarvittavat reiät helan kiristämistä varten.</p> <div style="border: 1px solid red; padding: 5px; margin-top: 10px;"> <p>Kulmaliitoskoneistusta ei suositella lähelle pesuallasta. Etäisyys liitoksesta altaaseen vähintään 300 mm.</p> </div>
Suoran kannen liitos, ei massiivipuutasoihin		
 <p>Suoran kannen liitos</p>	<p>T46V</p> <p>T46O</p>	<p>Liitoksen kiristyshelat suoran tason vasempaan pätyyn</p> <p>Liitoksen kiristyshelat suoran tason oikeaan pätyyn</p> <p>Liitokseen on aina asennusvaiheessa laitettava kosteussuluku esim. silikonia. Tasojen päät nauhoittamattomia.</p>

Lisävarusteet, työstöt

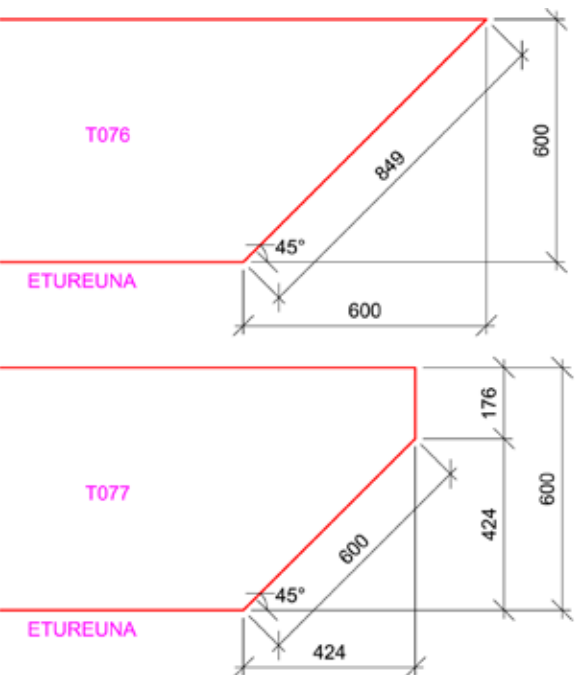
Tuote	Tuotekoodi	Tuotetieto
Lämpöreivät		
	<p>T47V T47O</p>	<p>Lämpöreivät tason vasemmasta reunasta Lämpöreivät tason oikeasta reunasta</p> <p>Väli aina 100 mm</p> <p>Holkkien materiaali muovia Ø 36 mm</p> <p>Ensin ilmoitetaan kannen rei'ätön osuus vasemmalta (T47V) tai oikealta (T47O) ensimmäisen holkin reunaan, sitten holkkien kappalemäärä Esim. lisäpiirre T47V, huomautus 250 - 4 kpl</p> <p>Puukanteen porataan pelkät lämpöreivät</p> <p>Puista tai muovista ilmaritilää voi käyttää myös ilmankiertoaukkoon tasossa. Aukko tehdään silloin aina asennusvaiheessa.</p> <p>Lämpöholkit eivät sisälly tasotoimitukseen, tilattava erikseen.</p> <p>Lämpöholkin väri/laminaatin väri:</p> <p>LÄMPÖHOLKKIVA: VW valkoinen, CF lämmin puu, FB valkea puu</p> <p>LÄMPÖHOLKKIHA: BW betoni, GP harmaa patina, CC murske kivi TH harmaa tammi, BS betonivalu</p> <p>LÄMPÖHOLKKIRU: AT antiikki tammi, WA lämmin pähkinä, WT lämmin tammi</p> <p>LÄMPÖHOLKKIMU: MK musta kivi, FD tumma grafiitti, RC musta puu, DE tumma jalava</p>
Kulmaratkaisu lattialiedellä + UKONSOLILISTA		
	<p>T76V T76O</p> <p>T77V T77O</p>	<p>Vasen pää, taso katkaisematta Oikea pää, taso katkaisematta</p> <p>Vasen pää, taso katkaistu Oikea pää, taso katkaistu</p> <p>Viistous 45 astetta.</p> <p>Kannen syvyys 600 mm Mikäli tason syvyys kasvaa, myös viistouden pituus kasvaa</p>

Kulmaratkaisu uunikaapilla UPK6U + UKONSOLILISTA

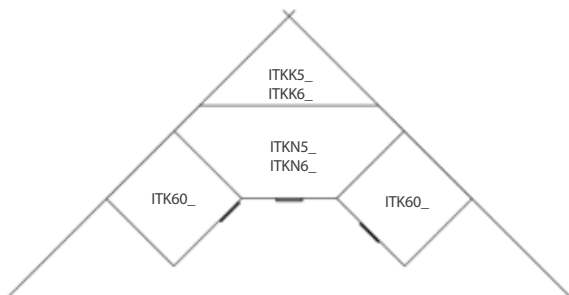

Kulmaratkaisu lattialiesi + UKONSOLILISTA

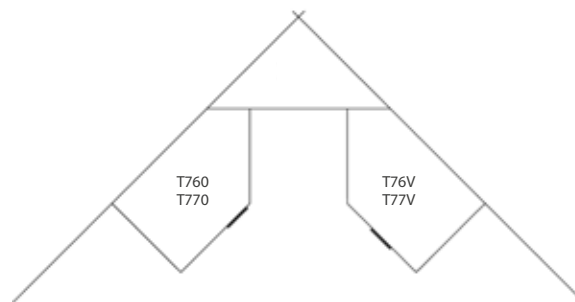

Kulmaratkaisu uunikaapilla UPK6U + UKONSOLILISTA

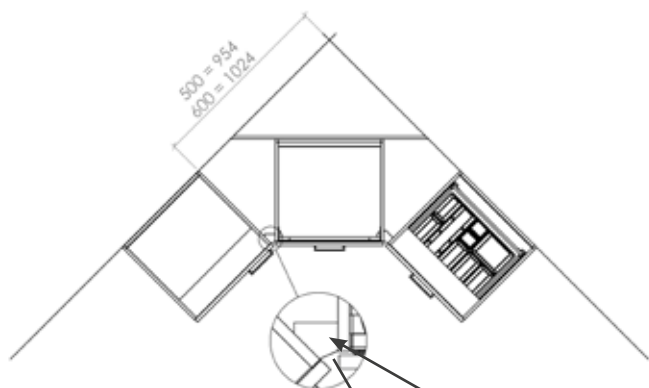

Kulmaratkaisu lattialiedellä + UKONSOLILISTA

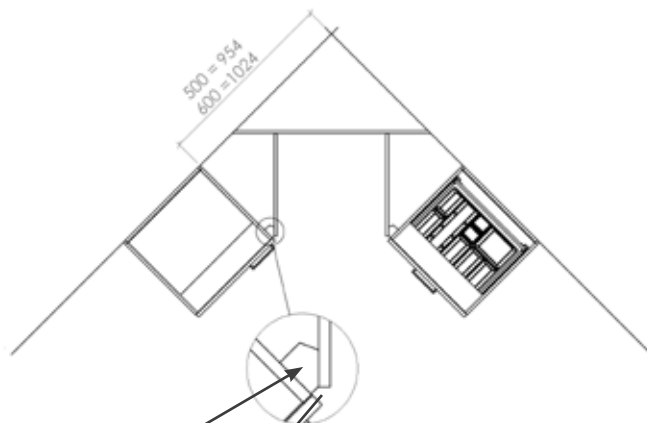

KONSOLILISTA







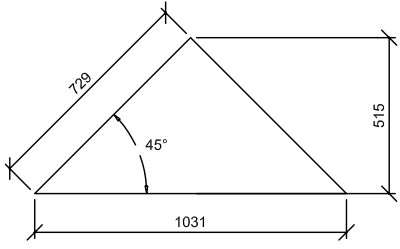
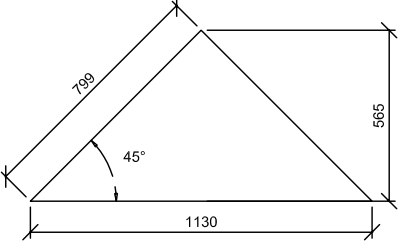

Sekä lattialiesi että uunikaapin asennuksessa käytetään samaa konsolilistaa, huomio asennettaessa että lista tulee oikeaan asentoon.

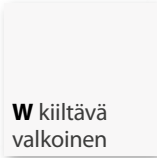

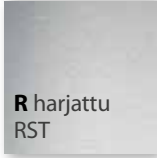
Tuote	Tuotekoodi	Reunanauha / muoto	Tuotetieto
Nurkkataso (500)			
	ITKN52 ITKN53 ITKN5P4	Laminaattireunanauha etureunassa ja päissä PP-reunanauha etureunassa, päissä laminaattireunanauha Taivereuna etureuna, muualla laminaattireunanauha Massiivitaso reunamuoto vain etureunassa merkittävä tilauskohtaisesti	
Nurkkataso (600)			
	ITKN62 ITKN63 ITKN6P4	Laminaattireunanauha etureunassa ja päissä PP-reunanauha etureunassa, päissä laminaattireunanauha Taivereuna etureuna, muualla laminaattireunanauha Massiivitaso reunamuoto vain etureunassa merkittävä tilauskohtaisesti	
Nurkkataso (500) kulmaan			
	ITKN5K2 ITKN5K3 ITKN5KP4	merkittävä tilauskohtaisesti Laminaattireunanauha etureunassa ja päissä PP-reunanauha etureunassa, päissä laminaattireunanauha ei taivereunatasona ei massiivipuutasona	Koko 954 x 954 mm Syysuunta puusyykuvioillisissa vakiona kuvan mukaan
Nurkkataso (600) kulmaan			
	ITKN6K2 ITKN6K3 ITKN6KP4	merkittävä tilauskohtaisesti Laminaattireunanauha etureunassa ja päissä PP-reunanauha etureunassa, päissä laminaattireunanauha ei taivereunatasona ei massiivipuutasona	Koko 1024 x 1024 mm Syysuunta puusyykuvioillisissa vakiona kuvan mukaan

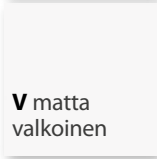
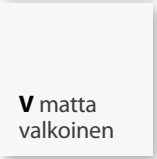
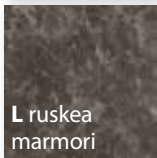
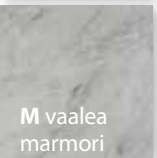
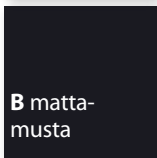
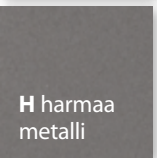
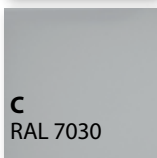
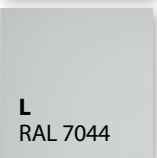
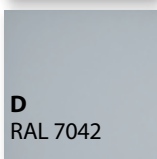
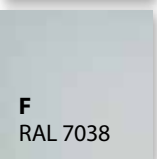
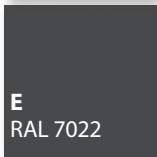
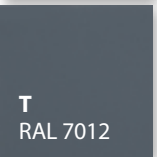
Tuote	Tuotekoodi	Reunanauha / muoto	Tuotetieto
Nurkkakolmio (500)			
	<p>ITKK52 ITKK53 ITKK5P4</p>	<p>merkittävä tilauskohtaisesti</p> <p>Laminaatti- ja PP- reuna etureuna</p> <p>Taivereuna etureuna</p> <p>Massiivitaso reunamuoto vain etureunassa</p>	<p>Koko 1031 x 515 mm</p>
Nurkkakolmio (600)			
	<p>ITKK62 ITKK63 ITKK6P4</p>	<p>merkittävä tilauskohtaisesti</p> <p>Laminaatti- ja PP- reuna etureuna</p> <p>Taivereuna etureuna</p> <p>Massiivitaso reunamuoto vain etureunassa</p>	<p>Koko 1130 x 565 mm</p>

Alumiinipintainen välitilalevy

Tuote		Tuotekoodi	Tuotetieto
Alumiinipintainen välitilalevy (värit suuntaa-antavia)			
		WB	AMLEVY510 Korkeus vakio 510 mm Pituus vakio • 3020 mm värillä RH, WB, VV, LM, BH, CL, DF ja ET RH harjauksen suunta on leveysuunta AMLEVY510M Korkeus vakio: 510 mm Mittajoustava pituus: 200 - 3019 mm JM - hinnoittelu Väreille: WB, RH, VV, LM, BH, CL, DF ja ET AMLEVY1550 Mittajoustava Korkeus maks. • 1220 mm Pituus maks. • 3020 mm Minimi koko 80 x 200 mm Kaksipuoleinen alumiinipintainen välitilalevy Paksuus 4 mm Väri vaihtoehdot WB - kiiltävä valkoinen / kiiltävä musta RH - harjattu RST / tumma harjattu RST VV - matta valkoinen / matta valkoinen LM - ruskea marmori / vaalea marmori BH - mattamusta / harmaa metalli CL - RAL 7030/ RAL 7044 DF - RAL 7042/ RAL 7038 ET - RAL 7022/ RAL 7012 Mittajoustavassa RH harjauksen suunta on levyn leveysuunta Lämmönkesto 118 °C/tunnin ajan Profilit 4 mm alumiini AMLISTAK75 Kulmaprofiili, sisä- ja ulkokulmaan Pituus 750 mm AMLISTAH75 Väliprofiili Pituus 750 mm AMLISTAJ75 Viimeistelyprofiili, ylä- ja alalaitaan sekä päätyihin Pituus 750 mm AMLISTAJ300 Viimeistelyprofiili, ylä- ja alalaitaan sekä päätyihin Pituus 3000 mm
		RH	
		VV	
		LM	
		BH	
		CL	
		DF	
		ET	
			
			





Mitoitus.....	79
Kvalibox laatikot	81
Pöytäkaapit.....	82
Kvalibox pöytäkaapit.....	83
Uunikaapit	88
Kulmaratkaisu lattialiedelle	89
Kvalibox lajittelukaapit	91
Lajittelusangot.....	93
Lajittelukaapit.....	101
Nurkkakaapit.....	102
Kulmakaapit.....	103
Korikaapit	105
Puulaatikkokaappi ja sokkelaatikot.....	106
Matalat pöytäkaapit.....	107
Istuinlaatikostot	108
Avopäädyt	109
WILLA-pääty.....	110
TEKULMA.....	112

Pöytäkaapit

Runkosyvyydet: UPK4H = 565 mm, UPK4HM = 475 mm, UPK4HC = 330 mm.

Z-tunnus = Kvalibox -laatikko

X-tunnus = Kvalibox -laatikon avaaja TIP ON

SoftClose-saranat 107, 155 ja 45° ovat vakiona SoftClose-mekanismilla. Ovivaimennin on integroitu saranan sisään. Ovi sulkeutuu äänettömästi.

Pöytäkaapit UPK

UPK = runkokorkeus

704 mm + sokkelijalka 166 mm = 870 mm.

Sokkelijalan säätö 110 -190 mm



Vakiovarusteet:

- sokkelijalat (sokkelilevyt tilataan erikseen)
- ovien vakiosaranat
- tuotetieto sarakkeessa luetellut tuotteet ja varusteet

Matalat pöytäkaapit UPM

UPM = runkokorkeus 576 mm + sokkelijalka 166 mm = 742 mm.

Sokkelijalan säätö 110 -190 mm.

Istuinlaatikosto UIL

UIL = Runkokorkeus ilman tasoa 320 mm + sokkelijalka 166 mm = 486 mm.

Sokkelijalan säätö 110 -190 mm.

Sokkelijalkojen valmiit poraukset pöytäkaapeissa

Sokkelijaloille on pohjassa vakioporaukset kahdelle eri syvyyksasennukselle. Näin voidaan sientää sokkelia 32 mm lisää tai siirtää takajalkoja samoin 32 mm, jolloin taakse jää enemmän tilaa esim. viemäröinnille. Tarpeen mukaan jalat voidaan siirtää myös keskimmäisiin porauksiin.

Pöytäkaapeista voidaan tilata osina hyllykaapit. Kaikki muut tulevat aina valmiiksi koottuina!

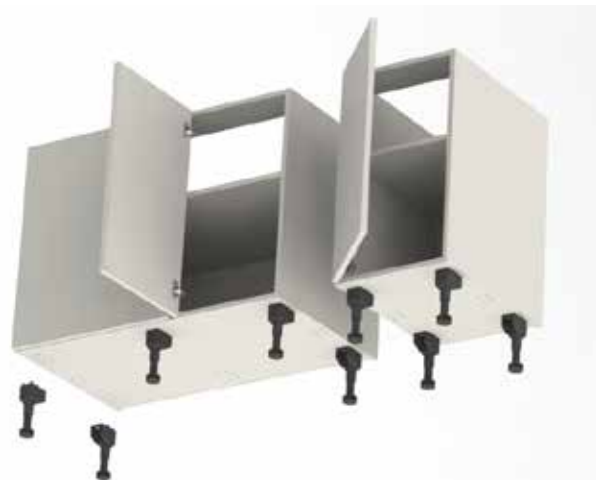



TIP-ON (kooditunnus X)

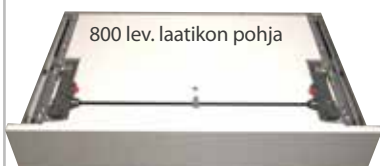

on laatikkomekanismi, joka mahdollistaa laatikoiden vedikkeettömät etusarjat. Laatikoiden avaus tapahtuu työntämällä etusarjaa kevyesti. Laatikko sulkeutuu pehmeästi Blumotion - mekanismin ansiosta. TIP-ON avausmekanismi on integroitu laatikon pohjaan ja se vaatii myös omat liukukiskot. Laatikko on malliston Kvalibox. Poikkeava liuku ja mekanismi vaativat omat poraukset etusarjoihin ja kaappeihin, siksi TIP-ON tuotteet on koodattu omiksi tuotteiksi lopputunnuksella X.



Laatikoiden kantavuus:

50 kg: korkeat laatikot leveydet 800 -1000 mm

30 kg: korkeat laatikot leveydet 300 - 600 mm, kaikki matalat, leveydet 300 -1000 mm

TIP-ON on laatikon avausmekanismi, joka ei tarvitse sähköä ja on siksi hyvin helposti moneen kohteeseen soveltuva tuote.



Lev. 300, 400, 500, 600, 700, 800 ja 1000 mm. Syv. 500 ja 450 mm.

TIP-ON laatikon avausmekanismilla rajoituksia seuraavilla ovimalleilla:

279, 275, 959 + värit sekä

_AL alumiiniprofiili mikrolaminaattiovet.

Näiden ovimallien kanssa, TIP-ON toimii ainoastaan 348 mm korkeiden etusarjojen kanssa.



Matala sisälaatikko



Korkea sisälaatikko



Matala laatikko



Korkea laatikko



Syvä laatikko/lisälaitapari

Kvalibox -laatikko (kooditunnus Z)

Kvalibox - laatikot avautuvat täydeltä mitaltaan ja sisältävät vakiona blumotion - liukumekanismin. Helposti avautuvat ja hiljaisesti sulkeutuvat laatikot tarjoavat vaivattoman käytön. Laatikon sivujen väri tumman harmaa.

Kvalibox -laatikoiden kantavuus:

50 kg: korkeat laatikot leveydet 700 -1000 mm, laatikon syv. 500 mm (runko 565 mm)

30 kg: korkeat laatikot leveydet 300 - 600 mm, laatikon syv. 500 mm (runko 565 mm)

kaikki matalat, leveydet 300 -1000 mm, laatikon syv. 500 mm (runko 565 mm)

matalat ja korkeat, laatikon syv. 450 mm ja 300 mm



Kvalibox -laatikoissa on vakiona liukumista estävä ja helposti puhdistettava tumman harmaa pohjamatto, poikkeuksena laatikostot, joissa on veitsi- ja lusikkalokerikot vakiona sekä peltipohjalaatikat.

Sivureelinkeihin kiinnitetty jakaja on vakiona lajittelukaapeissa lev. 300-1000 mm.

Sivusarjan design on selkeä. Vaalean harmaan väri sointuu kaikkien runko- ja ovivärien kanssa. Peruslaidan korkeus on 83 mm. Korkeassa laatikossa on 200 mm korkea takasarja sekä sivureunat.

Korkeaan laatikkoon lisävarusteena tilattava lisälaitapari on ulkopuolelta samaa muotoilua kuin peruslaitakin.

Korkeus ilman tasoa = runko 704 mm + sokkelijalka 166 mm = 870 mm. Sokkelijalan säätö 110 -190 mm.
Z-tunnus = Kvalibox -laatikko / X-tunnus = Kvalibox -laatikon avaaja Tip On.

Tuote	Tuotekoodi	Ovet ja etusarjat	Korkeus x leveys x syvyys	Tuotetieto	
Hyllykaappi					
 UPK4H	UPK2H UPK3H UPK35H UPK4H UPK45H UPK5H UPK6H	1*UPK_OVI korkeus 700 mm	704 x 200 x 565 mm 704 x 300 x 565 mm 704 x 350 x 565 mm 704 x 400 x 565 mm 704 x 450 x 565 mm 704 x 500 x 565 mm 704 x 600 x 565 mm	- 1 x irtohylly - M- ja C-syvytydet	
	UPK6H2 UPK7HO	Pariovellinen: 2*UPK3OVI korkeus 700 mm	704 x 600 x 565 mm		
 UPK8H	UPK8H UPK9HO UPK10H	1*UPK35OVI korkeus 700 mm 1*UPK35OVI korkeus 700 mm 2*UPK4OVI korkeus 700 mm 1*UPK45OVI korkeus 700 mm 1*UPK45OVI korkeus 700 mm 2*UPK5OVI korkeus 700 mm	704 x 700 x 565 mm 704 x 800 x 565 mm 704 x 900 x 565 mm 704 x 1000 x 565 mm	UPK8-10 kaapeissa hyllyt 18 mm, väri VA/maatatut UPK9-10 C-syvytydet käytetään seinäkaapin värimäärittäjiä.	
	Pöytäkaapin avolokerikko				
	 UPK2AL	UPK2AL		704 x 200 x 565 mm	- korkeus ilman sokkeliä - irtohyllyt - imukuppihyllynkannattimet

E = tuotteesta ei erikoistöitä

Pöytäkaapeista voidaan tilata osina hyllykaapit. Kaikki muut tulevat aina valmiiksi koottuina!

Kvalibox pöytäkaapit





Korkeus ilman tasoa = runko 704 mm + sokkelijalka 166 mm = 870 mm. Sokkelijalan säätö 110 -190 mm.
Z-tunnus = Kvalibox -laatikko / X-tunnus = Kvalibox -laatikon avaaja Tip On.

Tuote	Tuotekoodi	Ovet ja etusarjat	Korkeus x leveys x syvyys	Tuotetieto
Hyllykaappi laatikolla				
	UPK30HLZ UPK40HLZ UPK50HLZ UPK60HLZ	Kvalibox (Z) 1*UPK_METZ korkeus 124 mm 1*UPM_OVI korkeus 572 mm	704 x 300 x 565 mm 704 x 400 x 565 mm 704 x 500 x 565 mm 704 x 600 x 565 mm	Kvalibox -laatikolla - 1 x irtohylly
	UPK80HLZ	Pariovellinen: 1*UPK8METZ korkeus 124 mm 2*UPM4OVI korkeus 572 mm	704 x 800 x 565 mm	UPK80HLZ kaapissa hylly 18 mm. Värit VA /maalivärit
Pariovia ei saatavana lukollisina.				

E = tuotteesta ei erikoistötä

Kvalibox pöytäkaapit

Korkeus ilman tasoa = runko 704 mm + sokkelijalka 166 mm = 870 mm. Sokkelijalan säätö 110 -190 mm.
Z-tunnus = Kvalibox -laatikko / X-tunnus = Kvalibox -laatikon avaaja Tip On.

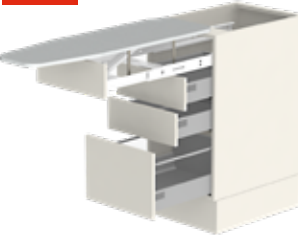
Tuote	Tuotekoodi	Ovet ja etusarjat	Korkeus x leveys x syvyys	Tuotetieto
Silityslautakaappi				
  <p>UPK4HS</p>	UPK4HS	1*UPK4ETS korkeus 124 mm 1*UPM4OVI korkeus 572 mm	704 x 400 x 565 mm	- 1 x irtohyllä Ulosvedettävän silityslaudan pituus 930 mm Huom. mekanismi vaatii 1030 mm vapaata tilaa avautuakseen
Silityslautalaatikosto				
  <p>UPK40LSKZ Kvalibox</p>	UPK40LSKZ	Kvalibox (Z) 1*UPK4ETS korkeus 124 mm 1*UPK4KETZ korkeus 252 mm 1*UPK4SETZ korkeus 316 mm	704 x 400 x 565 mm	Kvalibox -laatikoilla Ulosvedettävän silityslaudan pituus 930 mm Huom. mekanismi vaatii 1030 mm vapaata tilaa avautuakseen
Silityslautalaatikosto				
  <p>UPK40LSZ Kvalibox</p>	UPK40LSZ	Kvalibox (Z) 1*UPK4ETS korkeus 124 mm 2*UPK4METZ korkeus 124 mm 1*UPK4SETZ korkeus 316 mm	704 x 400 x 565 mm	Kvalibox -laatikoilla Ulosvedettävän silityslaudan pituus 930 mm Huom. mekanismi vaatii 1030 mm vapaata tilaa avautuakseen

 = tuotteesta ei erikoistöitä

Korkeus ilman tasoa = runko 704 mm + sokkelijalka 166 mm = 870 mm. Sokkelijalan säätö 110-190 mm.
Z-tunnus = Kvalibox -laatikko / X-tunnus = Kvalibox -laatikon avaaja Tip On.

Tuote	Tuotekoodi	Ovet ja etusarjat	Korkeus x leveys x syvyys	Tuotetieto
Laatikosto				
 <p>UPK40LPZ Kvalibox</p> 	UPK30LPZ UPK40LPZ UPK50LPZ UPK60LPZ	Kvalibox (Z) 3*UPK_METZ korkeus 124 mm 1*UPK_SETZ korkeus 316 mm	704 x 300 x 565 mm 704 x 400 x 565 mm 704 x 500 x 565 mm 704 x 600 x 565 mm	Kvalibox -laatikoilla - 1 x lusikkalokero - 1 x veitsilokero M-syvyys - El lokeroita
	UPK30LPX UPK40LPX UPK50LPX UPK60LPX	TIP ON (X) 3*UPK_METX korkeus 124 mm 1*UPK_SETX korkeus 316 mm	704 x 300 x 565 mm 704 x 400 x 565 mm 704 x 500 x 565 mm 704 x 600 x 565 mm	Kvalibox -laatikoilla TIP ON avausmekanismilla - 1 x lusikkalokero - 1 x veitsilokero M-syvyys - El lokeroita
600 mm leveissä laatikostoissa 2 kpl lusikkalokerikkoja				
Laatikosto				
   <p>UPK80KLZ Kvalibox</p>	UPK30KLZ UPK40KLZ UPK50KLZ UPK60KLZ UPK70KLZ UPK80KLZ UPK90KLZ UPK100KLZ	Kvalibox (Z) 1*UPK_METZ korkeus 124 mm 1*UPK_KETZ korkeus 252 mm 1*UPK_SETZ korkeus 316 mm	704 x 300 x 565 mm 704 x 400 x 565 mm 704 x 500 x 565 mm 704 x 600 x 565 mm 704 x 700 x 565 mm 704 x 800 x 565 mm 704 x 900 x 565 mm 704 x 1000 x 565 mm	Kvalibox -laatikoilla M- ja C-syvyys
	UPK30KLX UPK40KLX UPK50KLX UPK60KLX UPK70KLX UPK80KLX UPK90KLX UPK100KLX	TIP ON (X) 1*UPK_METX korkeus 124 mm 1*UPK_KETX korkeus 252 mm 1*UPK_SETX korkeus 316 mm	704 x 300 x 565 mm 704 x 400 x 565 mm 704 x 500 x 565 mm 704 x 600 x 565 mm 704 x 700 x 565 mm 704 x 800 x 565 mm 704 x 900 x 565 mm 704 x 1000 x 565 mm	Kvalibox -laatikoilla TIP ON -avausmekanismilla M-syvyys

E = tuotteesta ei erikoistötä



= seuraavien ovimallien kanssa TIP-ON ei toimi
279, 275, 959 + värit
_AL alumiiniprofilin mikrolaminaattiovet.





Korkeus ilman tasoa = runko 704 mm + sokkelijalka 166 mm = 870 mm. Sokkelijalan säätö 110 -190 mm.

Z-tunnus = Kvalibox -laatikko / X-tunnus = Kvalibox -laatikon avaaja Tip On.

Tuote	Tuotekoodi	Ovet ja etusarjat	Korkeus x leveys x syvyys	Tuotetieto
Laatikosto				
	UPK30KYZ UPK40KYZ UPK50KYZ UPK60KYZ UPK70KYZ UPK80KYZ UPK90KYZ UPK100KYZ	Kvalibox (Z) 1*UKY_YETZY korkeus 348 mm 1*UKY_YETZ korkeus 348 mm	704 x 300 x 565 mm 704 x 400 x 565 mm 704 x 500 x 565 mm 704 x 600 x 565 mm 704 x 700 x 565 mm 704 x 800 x 565 mm 704 x 900 x 565 mm 704 x 1000 x 565 mm	Kvalibox -laatikoilla M- ja C-syvyys
	UPK30KYX UPK40KYX UPK50KYX UPK60KYX UPK70KYX UPK80KYX UPK90KYX UPK100KYX	TIP ON (X) 1*UKY_YETXY korkeus 348 mm 1*UKY_YETX korkeus 348 mm	704 x 300 x 565 mm 704 x 400 x 565 mm 704 x 500 x 565 mm 704 x 600 x 565 mm 704 x 700 x 565 mm 704 x 800 x 565 mm 704 x 900 x 565 mm 704 x 1000 x 565 mm	Kvalibox -laatikoilla TIP ON -avausmekanismilla M-syvyys
UPK80KYZ Kvalibox				
Laatikosto sisälaatikolla				
	UPK40KYZS UPK50KYZS UPK60KYZS UPK70KYZS UPK80KYZS UPK90KYZS UPK100KYZS	Kvalibox (Z) 1*UKY_YETZY korkeus 348 mm 1*UKY_YETZ korkeus 348 mm	704 x 400 x 565 mm 704 x 500 x 565 mm 704 x 600 x 565 mm 704 x 700 x 565 mm 704 x 800 x 565 mm 704 x 900 x 565 mm 704 x 1000 x 565 mm	Kvalibox -laatikoilla - 1 x matala sisälaatikko - 2 x korkea laatikko M-syvyys
UPK40KYZS				
	UPK40KYXS UPK50KYXS UPK60KYXS UPK70KYXS UPK80KYXS UPK90KYXS UPK100KYXS	TIP ON (X) 1*UKY_YETXY korkeus 348 mm 1*UKY_YETX korkeus 348 mm	704 x 400 x 565 mm 704 x 500 x 565 mm 704 x 600 x 565 mm 704 x 700 x 565 mm 704 x 800 x 565 mm 704 x 900 x 565 mm 704 x 1000 x 565 mm	Kvalibox -laatikoilla TIP ON -avausmekanismilla - sisälaatikossa ei TIP-ON avausmekanismia - 1 x matala sisälaatikko - 2 x korkea laatikko M-syvyys
UPK80KYZS				

E = tuotteesta ei erikoistöitä

Korkeus ilman tasoa = runko 704 mm + sokkelijalka 166 mm = 870 mm. Sokkelijalan säätö 110 -190 mm.
Z-tunnus = Kvalibox -laatikko / X-tunnus = Kvalibox -laatikon avaaja Tip On.

Tuote	Tuotekoodi	Ovet ja etusarjat	Korkeus x leveys x syvyys	Tuotetieto
Tasoliesilaatikosto				
 UPK60TLZ   UPK80TLZ	UPK50TLZ UPK60TLZ UPK80TLZ UPK100TLZ	Kvalibox (Z) 1*UPK_LUK korkeus 124 mm 1*UPK_KETZ korkeus 252 mm 1*UPK_SETZ korkeus 316 mm	704 x 500 x 565 mm 704 x 600 x 565 mm 704 x 800 x 565 mm 704 x 1000 x 565 mm	Kvalibox -laatikoilla - kiinteä etulevy - välipohja - sidelistä metallia M-syvyys
	UPK50TLX UPK60TLX UPK80TLX UPK100TLX	TIP ON (X) 1*UPK_LUK korkeus 124 mm 1*UPK_KETX korkeus 252 mm 1*UPK_SETX korkeus 316 mm	704 x 500 x 565 mm 704 x 600 x 565 mm 704 x 800 x 565 mm 704 x 1000 x 565 mm	Kvalibox -laatikoilla TIP ON -avausmekanismilla - kiinteä etulevy - välipohja - sidelistä metallia M-syvyys
Välipohja asennetaan liesitason alle suojaaksi, rungon etureunan kanssa tasan.				
Tasoliesilaatikosto liesitaso-tasotuuletin yhdistelmille				
 UPK80TTEZ	UPK60TTEZ UPK80TTEZ UPK100TTEZ	Kvalibox (Z) 1*UPK_LUK korkeus 124 mm 1*UPK_KETZM korkeus 252 mm 1*UPK_SETZ korkeus 316 mm	704 x 600 x 565 mm 704 x 800 x 565 mm 704 x 1000 x 565 mm	Kvalibox-laatikoilla Keittotaso-liesituuletin yhdistelmille - AEG/Elica - Miele - Siemens - laatikoiden syvyys 450 mm - 800 mm leveä vaatii sivun loveuksen (kts. asennusohje)
	UPK60TTEX UPK80TTEX UPK100TTEX	TIP ON (X) 1*UPK_LUK korkeus 124 mm 1*UPK_KETXM korkeus 252 mm 1*UPK_SETX korkeus 316 mm	704 x 600 x 565 mm 704 x 800 x 565 mm 704 x 1000 x 565 mm	Kvalibox-laatikoilla TIP ON - avausmekanismilla - laatikoiden syvyys 450 mm
Tasoliesilaatikosto liesitaso-tasotuuletin yhdistelmille				
 UPK80KTEZ	UPK60KTEZ UPK80KTEZ UPK100KTEZ	Kvalibox 1*UKY_YETZM korkeus 348 mm 1*UKY_YETZ korkeus 348 mm	704 x 600 x 565 mm 704 x 800 x 565 mm 704 x 1000 x 565 mm	Kvalibox-laatikoilla Keittotaso-liesituuletin yhdistelmille - AEG/Elica - Miele - Siemens - laatikoiden syvyys 450 mm - 800 mm leveä vaatii sivun loveuksen (kts. asennusohje)
	UPK60KTEX UPK80KTEX UPK100KTEX	TIP ON 1*UKY_YETXM korkeus 348 mm 1*UKY_YETX korkeus 348 mm	704 x 600 x 565 mm 704 x 800 x 565 mm 704 x 1000 x 565 mm	Kvalibox-laatikoilla TIP ON - avausmekanismilla - laatikoiden syvyys 450 mm

E = tuotteesta ei erikoistötä

 = seuraavien ovimallien kanssa TIP-ON ei toimi
279, 275, 959 + värit
_AL alumiiniprofilin mikrolaminaattiovet.

Uunikaapit



Korkeus ilman tasoa = runko 704 mm + sokkelijalka 166 mm = 870 mm. Sokkelijalan säätö 110 -190 mm.
Z-tunnus = Kvalibox -laatikko / X-tunnus = Kvalibox -laatikon avaaja Tip On.

Tuote	Tuotekoodi	Ovet ja etusarjat	Korkeus x leveys x syvyys	Tuotetieto
Kodinkonekaappi				
	UPK6U	1*UPK6UMETR korkeus 92 mm Tarvittaessa: - sidelista poistettava kts. laitetuomittajan tiedot - tarvittaessa ILMARIT tilattava erikseen Määriteltäessä tason paksuutta kts. laitetuomittajan tiedot. Sokkelilaatikkoa ei voi asentaa uunikaapin alle.	704 x 600 x 565 mm	Aukon mitat: korkeus 601 mm leveys 567 mm - vapaa tila lankahyllyn ja alapohjan välissä 48 mm - lankahyllyn syvyys 500 mm, väri tummanharmaa - sidelista metallia - poistetaan tarvittaessa Huom. ei sovellu 279, 275 eikä 95_ ovimalleille. Toimitus 969 /965 / 96_ ovilla.
UPK6U				
Kodinkonekaappi				
	UPK6UN	1*UT6LUK71 korkeus 71 mm Tarvittaessa: - sidelista poistettava kts. laitetuomittajan tiedot - tarvittaessa ILMARIT tilattava erikseen Määriteltäessä tason paksuutta kts. laitetuomittajan tiedot. Sokkelilaatikkoa ei voi asentaa uunikaapin alle.	704 x 600 x 565 mm	Aukon mitat: korkeus 603 mm leveys 567 mm 1 x UILMARI_ (27 mm / 3 säleettä) Ilmaritilä katkaistaan asennus paikalla taittouraa myöten. - sidelista metallia Ei tilaa uunipeltien säilytykseen!
UPK6UN				
Kodinkonekaappi				
	UPK60UPZ	Kvalibox (Z) 1*UT6LUK71 korkeus 71 mm 1* UPK6Z156 korkeus 156 mm	704 x 600 x 565 mm	Kvalibox -laatikoilla Aukon mitat: korkeus 461 mm leveys 567 mm - sidelista metallia
UPK60UPZ Kvalibox				

E = tuotteesta ei erikoistötä

Kulmaratkaisu lattialiedelle

Korkeus ilman tasoa = runko 704 mm + sokkelijalka 166 mm = 870 mm. Sokkelijalan säätö 110 -190 mm.
Z-tunnus = Kvalibox -laatikko / X-tunnus = Kvalibox -laatikon avaaja Tip On.

Tuote	Tuotekoodi	Ovet ja etusarjat	Korkeus x leveys x syvyys	Tuotetieto
Nurkkakonsolilista				
 	UKONSOLILISTA		704 x 50,5 x 61 mm	Käyttö kulmaliesi ja nurkkaratkaisuissa. Materiaali massiivipuu Saatavana: - tammen sävyissä V3, VB, VS - maaliväreissä M9, M5, M6, M7, MP, MQ, MY
Kulmaliesiratkaisun taustalevy valkoinen melamiini (VA)				
	KULMASTAUS KULMA6TAUS		1800 x 997 x 16 1800 x 1097 x 16	Päätytyöte reunat viistetty 45 astetta

Nurkkakonsolilista nurkkaratkaisussa

Kulmaratkaisu lattialiedellä + UKONSOLILISTA

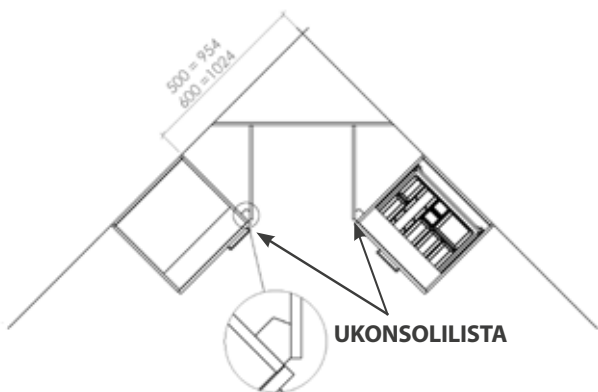

Konsolin näkyviin jäävän etureunan leveys on 15 mm.



Konsolilista kiinnitetään viereisiin kaappeihin ja liedon sivulla oleviin irtosivuihin.

Kulmaratkaisu uunikaapilla UPK6U + UKONSOLILISTA

Huomioi uunin kahvan mitoitus, jotta viereiset kaapit ja laatikostot avautuvat.

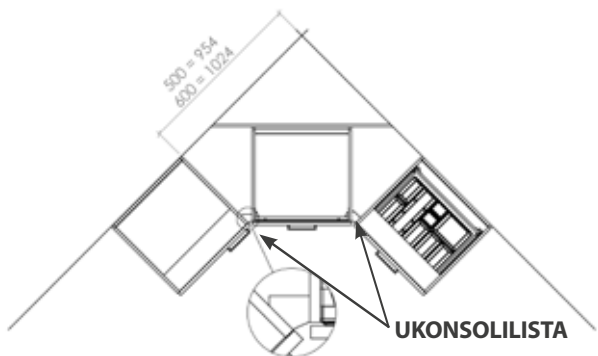

Konsolin näkyviin jäävän etureunan leveys on 28 mm.







Konsolilista kiinnitetään viereisiin kaappeihin

 = tuotteesta ei erikoistöitä

Korkeus ilman tasoa = runko 704 mm + sokkelijalka 166 mm = 870 mm. Sokkelijalan säätö 110 -190 mm.

Z-tunnus = Kvalibox -laatikko / X-tunnus = Kvalibox -laatikon avaaaja Tip On. Lajittelukaapeissa leveydet 500-1000 mm sidelista on metallia.

Tuote	Tuotekoodi	Ovet ja etusarjat	Korkeus x leveys x syvyys	Tuotetieto	
Allaslaatikosto					
 UPK60VAZ  UPK60VAZS	UPK60VAZ	Kvalibox (Z) 1*UKY6YETZM korkeus 348 mm 1*UKY6YETZ korkeus 348 mm	704 x 600 x 565 mm	Kvalibox -laatikoilla Ylhäällä viemäriaukollinen laatikko - korkeus 83 mm - syvyys 450 mm	
	UPK60VAX	TIP ON (X) 1*UKY6YETXM korkeus 348 mm *UKY6YETX korkeus 348 mm	704 x 600 x 565 mm	Alalaatikon - korkeus 200 mm - syvyys 450 mm	
	Alalaatikon korkeusmitoitus ei ole riittävä sangoille				
	UPK60VAZS	Kvalibox (Z) 1*UKY6YETZM korkeus 348 mm 1*UKY6YETZ korkeus 348 mm	704 x 600 x 565 mm	- sidelista metallia	
_VAZS alalaatikossa pelti pohja - mahdollistaa sangot				LAJITTELUKAAPIIT ILMAN SANKOJA - sangot tilataan erikseen	
Allaslaatikosto					
 UPK80VAZ  UPK80VAZS	UPK80VAZ UPK100VAZ	Kvalibox (Z) 1*UKY_YETZM korkeus 348 mm 1*UKY_YETZ korkeus 348 mm	704 x 800 x 565 mm 704 x 1000 x 565 mm	Kvalibox -laatikoilla Ylhäällä viemäriaukollinen laatikko - korkeus 83 mm - syvyys 450 mm	
	UPK80VAX UPK100VAX	TIP ON (X) 1*UKY_YETXM korkeus 348 mm 1*UKY_YETX korkeus 348 mm	704 x 800 x 565 mm 704 x 1000 x 565 mm	Alalaatikon - korkeus 200 mm - syvyys 450 mm	
	Alalaatikon korkeusmitoitus ei ole riittävä sangoille				
	UPK80VAZS UPK100VAZS	Kvalibox (Z) 1*UKY_YETZM korkeus 348 mm 1*UKY_YETZ korkeus 348 mm	704 x 800 x 565 mm 704 x 1000 x 565 mm	- sidelista metallia	
_VAZS alalaatikossa pelti pohja - mahdollistaa sangot				LAJITTELUKAAPIIT ILMAN SANKOJA - sangot tilataan erikseen	

Viemäriaukollisen laatikon mitoitus UPK_VAZ ja rakenne.

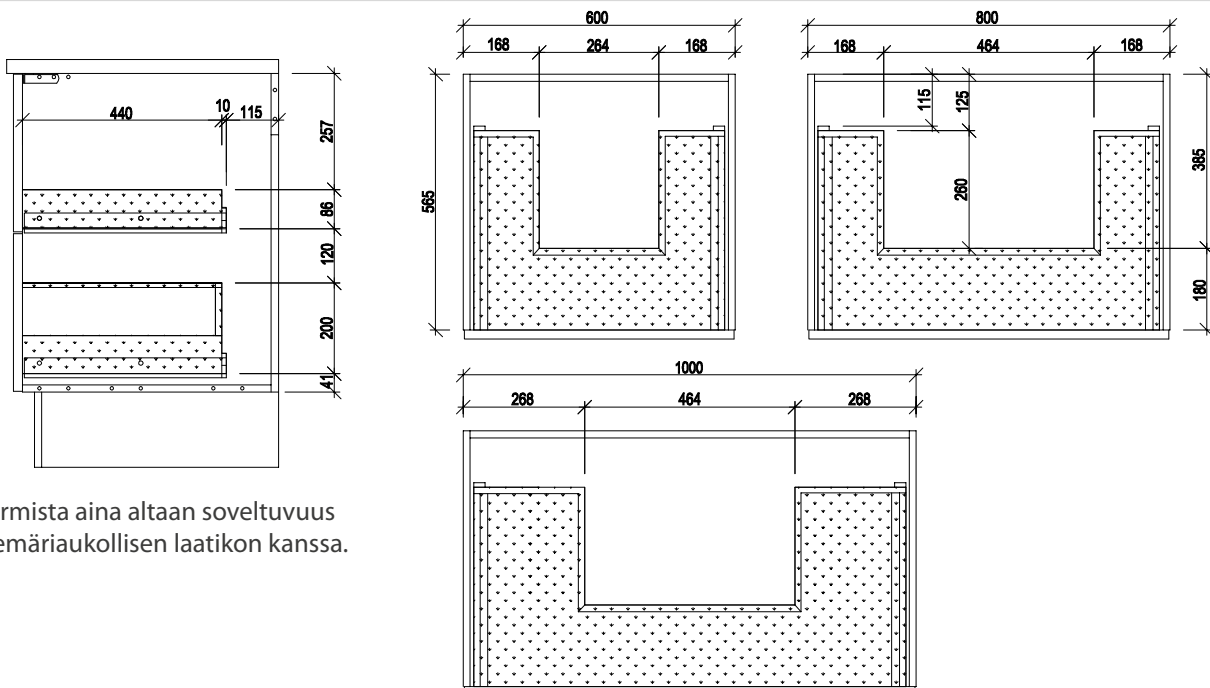
Varmista aina altaan soveltuvuus
viemäriaukollisen laatikon kanssa.

Korkeus ilman tasoa = runko 704 mm + sokkelijalka 166 mm = 870 mm. Sokkelijalan säätö 110 -190 mm.

Z-tunnus = Kvalibox -laatikko / X-tunnus = Kvalibox -laatikon avaaja Tip On. Lajittelukaapeissa leveydet 500-1000 mm sidelista on metallia.

Tuote	Tuotekoodi	Ovet ja etusarjat	Korkeus x leveys x syvyys	Tuotetieto
Lajittelukaappi Blumotion -mekanisilla				
 	UPK50MJKO	1*UPK5OVIMJKZ kork. 700 mm	704 x 500 x 565 mm	- 1 x levyhylly - metallikaulus mekanismi sangoille, syvyys 450 mm (ei saatavana lisävarusteena) LAJITTELUKAAPIT ILMAN SANKOJA - sangot tilataan erikseen
	UPK60MJKO	1*UPK6OVIMJKZ kork. 700 mm	704 x 600 x 565 mm	
UPK60MJKO				
 	UPK50MJO	1*UPK5LUK korkeus 124 mm 1*UPM5OVIMJZ kork. 572 mm	704 x 500 x 565 mm	
	UPK60MJO	1*UPK6LUK korkeus 124 mm 1*UPM6OVIMJZ kork. 572 mm	704 x 600 x 565 mm	
UPK60MJO				
 	UPK60MJLO	1*UKY6YETZM korkeus 348 mm 1*UKY6OVIMJZ kork. 348 mm	704 x 600 x 565 mm	- ylhäällä viemäriaukollinen laatikko, kork. 83 mm - metallikaulus mekanismi sangoille, syvyys 450 mm (ei saatavana lisävarusteena) LAJITTELUKAAPIT ILMAN SANKOJA - sangot tilataan erikseen
	UPK80MJLO	1*UKY8YETZM korkeus 348 mm 1*UKY8OVIMJZ kork. 348 mm	704 x 800 x 565 mm	
UPK60MJLO				

E = tuotteesta ei erikoistötä

Korkeus ilman tasoa = runko 704 mm + sokkelijalka 166 mm = 870 mm. Sokkelijalan säätö 110 -190 mm.

Z-tunnus = Kvalibox -laatikko / X-tunnus = Kvalibox -laatikon avaaja Tip On. Lajittelukaapeissa leveydet 500-1000 mm sidelista on metallia.

Tuote	Tuotekoodi	Ovet ja etusarjat	Korkeus x leveys x syvyys	Tuotetieto
Lajittelukaappi ilman sankoja				
 UPK60JZO	UPK30JZO	Kvalibox -laatikolla 1*UPK3OVIVZ korkeus 700 mm	704 x 300 x 565 mm	LAJITTELUKAAPIT ILMAN SANKOJA - sangot tilataan erikseen
	UPK40JZO	1*UPK4OVIVZ korkeus 700 mm	704 x 400 x 565 mm	
	UPK50JZO	1*UPK5OVIVZ korkeus 700 mm	704 x 500 x 565 mm	
	UPK60JZO	1*UPK6OVIVZ korkeus 700 mm	704 x 600 x 565 mm	
 UPK60JZ20	UPK60JZ20	Pariovellinen: 1*UPK3OVIVZ korkeus 700 mm 1*UPK3OVI korkeus 700 mm	704 x 600 x 565 mm	- käsisyys saranoidun oven mukaan
	UPK70JZO	1*UPK3OVI korkeus 700 mm 1*UPK4OVIVZ korkeus 700 mm	704 x 700 x 565 mm	- 700 mm ja 900 mm leveissä yksiköissä jätevaunu 400 mm leveän oven takana
	UPK80JZO	1*UPK4OVI korkeus 700 mm 1*UPK4OVIVZ korkeus 700 mm	704 x 800 x 565 mm	
	UPK90JZO	1*UPK4OVIVZ korkeus 700 mm 1*UPK5OVI korkeus 700 mm	704 x 900 x 565 mm	
	UPK100JZO	1*UPK5OVI korkeus 700 mm 1*UPK5OVIVZ korkeus 700 mm	704 x 1000 x 565 mm	
Lajittelukaappi				
 E	UPK30JKSZO	1*UPK3OVIVZ korkeus 700 mm	704 x 300 x 565 mm	Kvalibox -laatikolla - 1 x korkea sisälaatikko - 1 x korkea laatikko syvyys 450 mm - Ei pohjakaukaloa LAJITTELUKAAPIT ILMAN SANKOJA - sangot tilataan erikseen
Lajittelukaappi				
	UPK40JEZSO	1*UKY40YETZY korkeus 348 mm 1*UKY40YETZ korkeus 348 mm	704 x 400 x 565 mm	Kvalibox -laatikolla - 2 x peltipohjalaatikko syvyys 450 mm LAJITTELUKAAPIT ILMAN SANKOJA - sangot tilataan erikseen

E = tuotteesta ei erikoistötä

Sankopaketit lisäpiirteellä ilmoitetuille lajittelukaappeille.

Sangot lajittelujärjestelmiin - SANKOPAKETIT

LISÄPIIRRE JSA1 / Lajittelusankopaketti 2 x 10 litraa

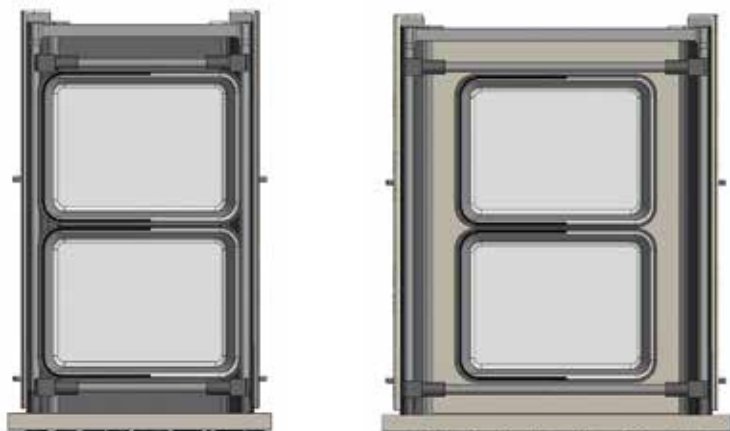

UPK30JKSZ0, UPK40JEZS0
–Kvaliboxlajittelukaapit / laatikosto

UPK30JZ0, UPK40JZ0, UPK60JZ0, UPK60JZ20, UPK-70JZ0,
UPK80JZ0, UPK90JZ0
–Kvaliboxlajittelukaapit

UPK4JS0, UPK5JS0, UPK6JS0, UPK6JS20, UPK7JS0,
UPK8JS0 UPK9JS0, UPK10JS0
–pohjakiinnitteisellä lajittelulineellä

UPK7KJS0, UPK8KJS0 UPK9KJS0, UPK10KJS0
– kulmalajittelukaappi pohjakiinnitteisellä lajittelulineellä

UPK4JV0 V8 –lajittelukaappi

LISÄPIIRRE JSA2 / Lajittelusankopaketti 2 x 5 litraa + 1 X 10 litraa



UPK30JKSZ0, UPK40JEZS0
–Kvalibox lajittelukaapit / laatikosto

UPK30JZ0, UPK40JZ0, UPK60JZ0, UPK60JZ20,
UPK70JZ0, UPK80JZ0, UPK90JZ0
–Kvalibox lajittelukaapit

UPK4JS0, UPK5JS0, UPK6JS0, UPK6JS20, UPK7JS0,
UPK8JS0 UPK9JS0, UPK10JS0
– pohjakiinnitteisellä lajittelulineellä

UPK7KJS0, UPK8KJS0 UPK9KJS0, UPK10KJS0
– kulmalajittelukaappi pohjakiinnitteisellä lajittelulineellä

UPK4JV0 V8 – lajittelukaappi

LISÄPIIRRE JSA3 / 2 x 10 Litraa + 1 x 17 Litraa



UPK50MJK0, UPK50MJ0, UPK50JZ0,
UPK100JZ0 - Kvalibox lajittelukaapit / laatikosto

UPK5JV0 V8 – lajittelukaappi

Sankopaketit lisäpiirteellä ilmoitetuille lajittelukaapeille.

Sangot lajittelujärjestelmiin - SANKOPAKETIT

LISÄPIIRRE JSA4 / 2 x 10 Litraa + 1 x 21 Litraa



UPK60VAZS, UPK60MJK0, UPK60MJ0,
UPK60MJL0, UPK60JZ0 – Kvalibox lajittelukaapit

UPK6JV0 – V8 lajittelukaappi

LISÄPIIRRE JSA5 / 4 x 10 Litraa



UPK50JZ0, UPK60VAZS, UPK60MJK0, UPK60MJ0,
UPK60MJL0, UPK60JZ0 – Kvalibox lajittelukaapit

UPK6JV0 – V8 lajittelukaappi

LISÄPIIRRE JSA6 / 2 x 21 Litraa

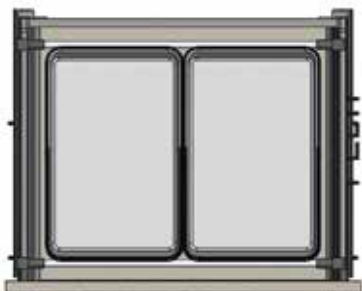

UPK60VAZS, UPK60MJK0, UPK60MJ0,
UPK60MJL0, UPK60JZ0 – Kvalibox lajittelukaapit

UPK6JV0 – V8 lajittelukaappi

Sankopaketit lisäpiirteellä ilmoitetuille lajittelukaapeille.

Sangot lajittelujärjestelmiin - SANKOPAKETIT

LISÄPIIRRE JSA7 / 2 x 10 Litraa + 1 x 17 Litraa + 1 x 21 Litraa

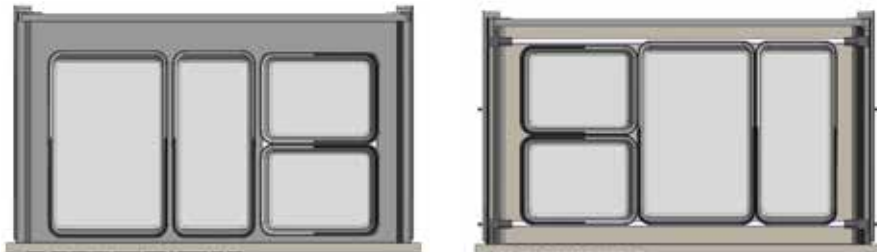

UPK80VAZS, UPK80MJL0
– Kvalibox lajittelukaapit

LISÄPIIRRE JSA8 / 2 x 5 Litraa + 1 x 10 Litraa + 1 x 17 Litraa



UPK50MJK0, UPK50MJ0, UPK50JZ0,
UPK100JZ0 - Kvalibox lajittelukaapit / laatikosto

UPK5JV0 V8 – lajittelukaappi

Lajittelusangot

Lisävarusteina tilattavat lajittelusangot.

Sangot lajittelujärjestelmiin

Lajittelusangot ja kannet



JS5, 5l
JS10, 10l
JS17, 17l
JS21, 21l

5 l, 230 x 90 x 290 mm
10 l, 230 x 180 x 290 mm
17 l, 160 x 360 x 290 mm
21 l, 230 x 360 x 290 mm

JS10KANSI

Lajittelusangon kansi
Sopivuus JS10

JS5KANSI

Lajittelusangon kansi
Sopivuus JS5

Biojäteastia



JS8BIO

Biojäteastia
8 l, 230 x 200 x 210 mm

JS8BIOLISÄ

Biojäteastian aktiivihiilikansi ja pohja

UPK_JZO-lajittelukaapit: sankojen koot 300 mm leveissä lajitteluvaunuissa, 300 mm leveän oven takana, laatikon syvyys 450 mm



2 x 10 L

2 x 5 L + 10 L

2 x 5 L + BIO 8 L

21 L

UPK_JZO-lajittelukaapit: sankojen koot 400 mm leveissä lajitteluvaunuissa, 400 mm leveän oven takana, laatikon syvyys 450 mm



4 x 5 L

2 x 5 L + 10 L

2 x 10 L

21 L

Lisävarusteina tilattavat lajittelusangot.

Sangot lajittelujärjestelmiin

UPK_JZ0-lajittelukaapit: sangojen koot 500 mm leveissä lajitteluvaunuissa, 500 mm leveän oven takana, laatikon syvyys 450 mm



4 x 5 L + 17 L + kansi

2 x 5 L + BIO 8 L + 17 L

2 x 10 L + 17 L

17 L + 21 L

UPK_MJ0-lajittelukaapit: sangojen koot 500 mm leveissä lajitteluvaunuissa, 500 mm leveän oven takana, laatikon syvyys 450 mm



17 L + 21 L

2 x 10 L + 17 L

2 x 5 L + 10 L + 17 L

4 x 5 L + 17 L

UPK_JZ0-lajittelukaapit: sangojen koot 600 mm leveissä lajitteluvaunuissa, 600 mm leveän oven takana, laatikon syvyys 450 mm



2 x 21 L

3 x 17 L

4 x 10 L

3 x 5 L + 21 L + 10 L

UPK_MJ0-lajittelukaapit: sangojen koot 600 mm leveissä lajitteluvaunuissa, 600 mm leveän oven takana, laatikon syvyys 450 mm



4 x 10 L

2 x 5 L + 3 x 10 L

2 x 10 L + 21 L

2 x 5 L + 10 L + 21 L

Lajittelusangot

Lisävarusteina tilattavat lajittelusangot.

Sangot lajittelujärjestelmiin

UPK_VAZS-lajittelukaapit: sangojen koot 800 mm leveissä lajitteluvaunuissa, 800 mm leveän oven takana, laatikon syvyys 450 mm

4 x 10 L + 17 L



4 x 17 L



2 x 10 L + 17 L + 21 L



3 x 10 L + 1 x kansi +
17 L + BIO 8 L



UPK_MJLO-lajittelukaapit: sangojen koot 800 mm leveissä lajitteluvaunuissa, 800 mm leveän oven takana, laatikon syvyys 450 mm

17 L + 2 x 21 L



2 x 10 L + 17 L + 21 L



3 x 10 L + 17 L + 2 x 5 L



3 x 10 L + 2 x kansi + 17 L
+ BIO 8 L + JSBIOLISÄ



UPK_VAZS-lajittelukaapit: sangojen koot 1000 mm leveissä lajitteluvaunuissa, 1000 mm leveän oven takana, laatikon syvyys 450 mm

6 x 10 L + 17 L



4 x 17 L + 21 L



4 x 10 L + 17 L +
21 L



2 x 10 L + 17 L +
2 x 21 L + kansi



Laajennettu lajittelu Kvalibox-pöytäkaapeissa

Tiukentuvat lajitteluvaatimukset edellyttävät asiakasohjautuvasti muunneltavia ratkaisuja. IMA-sankokorkeus 200 mm mahdollista lajittelun laajentamisen pöytäkaapeissa 500 syviin 252, 316 ja 348 korkeisiin laatikoihin sekä 200 korkeisiin sisälaatikoihin. Sankojen lisäksi Kvaliboxin poikittaisreelinki lisää lajittelun/säilyttämisen variaatioita. Nämä kaappimallit ovat esimerkkejä soveltuksista.

Laatikostot UPK_ ja UPM_



Laatikon etusarjan korkeus 316 mm.
Kaappileveydet 300, 400, 500 ja 600 mm



Laatikon etusarjan korkeudet 252 ja 316 mm.
Kaappileveydet 300, 400, 500, 600, 700, 800, 900 ja 1000 mm



Laatikon etusarjan korkeus 348 mm.
Kaappileveydet 300, 400, 500, 600, 700, 800, 900 ja 1000 mm



Sisälaatikkokaapit



Sisälaatikkokorkeus 200 mm.
Kaappileveydet 400, 500 ja 600 mm.

Silistyslautalaatikostot



Laatikon etusarjan korkeudet 252 ja 316 mm.
Kaappileveys 400 mm.

Tasoliesilaatikostot



Laatikon etusarjan korkeudet 252 ja 316 mm.
Kaappileveydet 500, 600, 800 ja 1000 mm.

Kvalibox-laatikot/IMA-sangot

Maksimi sankomäärät laatikkoleveysittain. Sangot tilataan lisävarusteina.



300/1*8L + 2*2,8L



400/2*8L



500/2*8L + 2*2,8L



600/2*8L + 2*2,8L

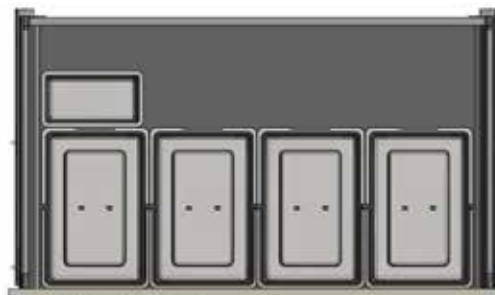

900 / 4*8L + 1- 4*2,8L



700/3*8L + 1 - 3*2,8L

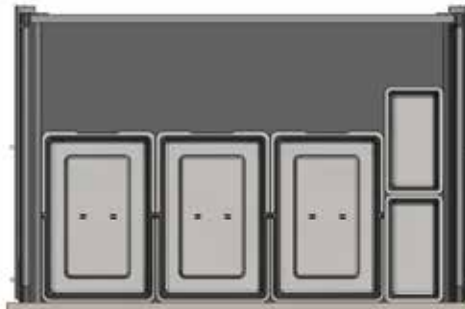

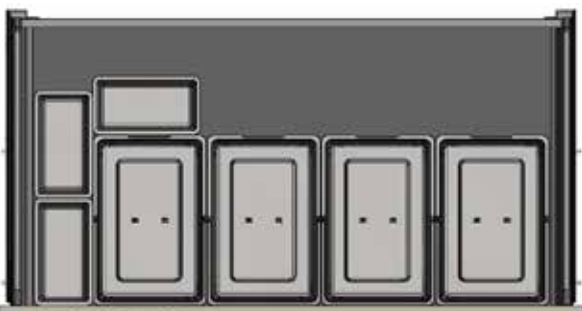

800/3*8L + 2*2,8L + 1 - 3*2,8L





1000/4*8L + 2*2,8L + 1- 4*2,8L

Korkeus ilman tasoa = runko 704 mm + sokkelijalka 166 mm = 870 mm. Sokkelijalan säätö 110-190 mm.
Z-tunnus = Kvalibox -laatikko / X-tunnus = Kvalibox -laatikon avaaja Tip On.

Tuote	Tuotekoodi	Ovet ja etusarjat	Korkeus x leveys x syvyys	Tuotetieto
Lajittelukaappi pohjakiinnitteisellä lajittelutelineellä, ilman sankoja				
 UPK6JSO	UPK4JSO	1*UPK4OVI korkeus 700 mm	704 x 400 x 565 mm	- hyllyn syvyys 299 mm
	UPK5JSO	1*UPK5OVI korkeus 700 mm	704 x 500 x 565 mm	- pohjakiinnitteinen lajitteluteline
 UPK8JSO	UPK6JSO	1*UPK6OVI korkeus 700 mm	704 x 600 x 565 mm	- lajitteluteline ilmoitetun kätsyyden puolella
	UPK6JS2O	Pariovellinen: 2*UPK3OVI korkeus 700 mm	704 x 600 x 565 mm	- kätsyys määräytyy leveämmän oven mukaan
	UPK7JSO	1*UPK4OVI korkeus 700 mm 1*UPK3OVI korkeus 700 mm	704 x 700 x 565 mm	
	UPK8JSO	2*UPK4OVI korkeus 700 mm	704 x 800 x 565 mm	LAJITTELUKAAPIIT ILMAN SANKOJA
	UPK9JSO	1*UPK4OVIIV korkeus 700 mm 1*UPK5OVI korkeus 700 mm	704 x 900 x 565 mm	- sangot tilataan erikseen
	UPK10JSO	2*UPK5OVI korkeus 700 mm	704 x 1000 x 565 mm	
Kulmalajittelukaappi pohjakiinnitteisellä lajittelutelineellä, ilman sankoja				
 UPK8KJSO	UPK7KJSO	1*UPK4OVI korkeus 700 mm 1*UPK3EL korkeus 700 mm	704 x 700 x 565 mm	- kaapissa kiinteä täyssyvä pohja
	UPK8KJSO	1*UPK5OVI korkeus 700 mm 1*UPK3EL korkeus 700 mm	704 x 800 x 565 mm	- hyllyn syvyys 299 mm
	UPK9KJSO	1*UPK4OVI korkeus 700 mm 1*UPK5OVIEL korkeus 700 mm	704 x 900 x 565 mm	- pohjakiinnitteinen lajitteluteline
	UPK10KJSO	1*UPK4OVI korkeus 700 mm 1*UPK6EL korkeus 700 mm	704 x 1000 x 565 mm	- kätsyys määräytyy täytteen mukaan
				- SA100TÄY -saranat
				LAJITTELUKAAPIIT ILMAN SANKOJA - sangot tilataan erikseen

Nurkkakaapit

Korkeus ilman tasoa = runko 704 mm + sokkelijalka 166 mm = 870 mm. Sokkelijalan säätö 110 -190 mm.
Z-tunnus = Kvalibox -laatikko / X-tunnus = Kvalibox -laatikon avaaja Tip On.

Tuote	Tuotekoodi	Ovet ja etusarjat	Korkeus x leveys x syvyys	Tuotetieto
Nurkkakaappi hyllyillä				
	UPK9N	1*UPK30VI korkeus 700mm 1*UPK30VIL korkeus 700mm	704 x 900/900 x 565 mm	- toimitus koottuna - SA170 -saranat - hyllyjen saumakohdissa H-lista aina valkoinen - vedin vain toiseen oveen - Ei leveysmuutoksia - ovitukseen ei tehdä muutoksia
UPK10N				
Nurkkakaappi 3/4 karusellilla				
	UPK9NM	1*UPK30VI korkeus 700 mm 1*UPK30VIL korkeus 700 mm	704 x 900/900 x 565 mm	3/4 karuselli - tummanharmaa muovipinnoitettu - 2 lankahyllyä - kantavuus 25 kg/hylly - pohja/sidelistakiinnitteinen - toimitus koottuna - SA170 -saranat - vedin vain toiseen oveen
UPK9NM				
Nurkkakaappi 3/4 karusellilla				
	UPK90NMA	1*UPK30VI korkeus 700 mm 1*UPK30VIL korkeus 700 mm	704 x 900/900 x 565 mm	Mekanismien tiedot: - halkaisija 820 mm - korkeus 685 - 735 mm - tummanharmaa levyhylly, reunat tummanharmaat - kantavuus 25 kg - pohja/sidelistakiinnitteinen - toimitus erillisenä pakettina - rungon toimitus koottuna - SA170 -saranat - vedin vain toiseen oveen
UPK90NMA				

Vedin vain toiseen oveen, toisessa ovesa (UPKOVIL) pystylistä.
Kätisyys vetimellisen oven mukaan.

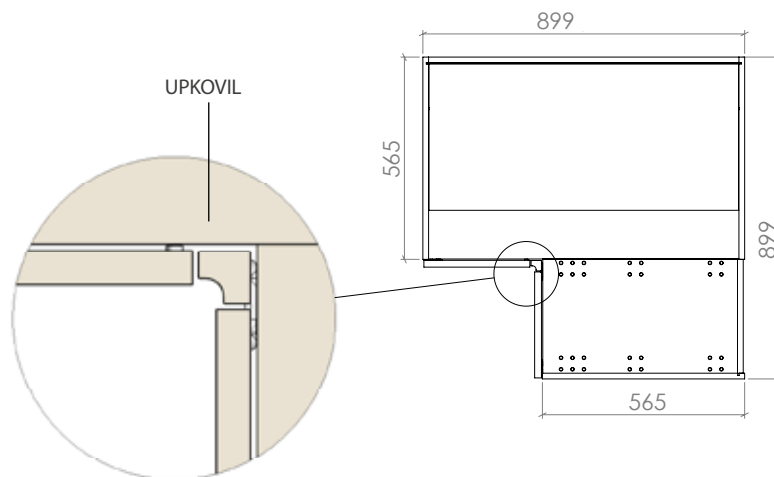

E = tuotteesta ei erikoistötä

Kulmakaapit

Korkeus ilman tasoa = runko 704 mm + sokkelijalka 166 mm = 870 mm. Sokkelijalan säätö 110 -190 mm.
Z-tunnus = Kvalibox -laatikko / X-tunnus = Kvalibox -laatikon avaaja Tip On.

Tuote	Tuotekoodi	Ovet ja etusarjat	Korkeus x leveys x syvyys	Tuotetieto
Kulmakaappi				
 UPK6K vasen	UPK6K	1*UPK3OVI korkeus 700 mm 1*UPK3EL korkeus 700 mm	704 x 600 x 565 mm	- SA100TÄY -saranat
	UPK7K	1*UPK4OVI korkeus 700 mm 1*UPK3EL korkeus 700 mm	704 x 700 x 565 mm	
	UPK8K	1*UPK5OVI korkeus 700 mm 1*UPK3EL korkeus 700 mm	704 x 800 x 565 mm	
	UPK9K	1*UPK3OVI korkeus 700 mm 1*UPK6EL korkeus 700 mm	704 x 900 x 565 mm	
	UPK10K	1*UPK4OVI korkeus 700 mm 1*UPK6EL korkeus 700 mm	704 x 1000 x 565 mm	
Kulmakaappi puolikarusellilla				
 UPK10KP vasen	UPK10KP	1*UPK5OVI korkeus 700 mm 1*UPK5EL korkeus 700 mm	704 x 1000 x 565 mm	-1/2 karuselli, UPK830MEK - väri tummanharmaa - kantavuus 12 kg/hylly - SA100TÄY -saranat
Kulmakaappi puolikarusellilla				
 UPK10KK vasen	UPK10KK	1*UPK4OVI korkeus 700 mm 1*UPK6EL korkeus 700 mm	704 x 1000 x 565 mm	- 1/2 karuselli, PK670MEK - väri tummanharmaa - kantavuus 12 kg/hylly - SA100TÄY -saranat
	<p>Kulmakaappi sijoitetaan irti päätyseinästä. Kaappimallista ja vetimestä riippuen asennusvara on minimissään</p> <ul style="list-style-type: none"> - 225 mm 400 mm täytteellä - 125 mm 500 mm täytteellä (kuvassa) - 25 mm 600 mm täytteellä <p>Toimivat nurkka- ja kulmaratkaisut vaativat riittävän leveät täytteet.</p> <ul style="list-style-type: none"> - runko syvyys 565 mm - ovi 19 mm + käyntiväli 2 mm - vetimen korkeus 35 mm <p>Muista tarkistaa oven paksuus ja vetimen korkeus!</p>			

E = tuotteesta ei erikoistötä





Kulmakaapit

Korkeus ilman tasoa = runko 704 mm + sokkelijalka 166 mm = 870 mm. Sokkelijalan säätö 110 -190 mm.
Z-tunnus = Kvalibox -laatikko / X-tunnus = Kvalibox -laatikon avaaja Tip On.

Tuote	Tuotekoodi	Ovet ja etusarjat	Korkeus x leveys x syvyys	Tuotetieto
Kulmakaappi LeMans -mekanismilla				
 <p>Kuvan kaappi UPK100LM, vasen LMMEKGO -mekanismi</p>	UPK100LM	1*UPK5OVI korkeus 700 mm 1*UPK5SEL korkeus 700 mm	704 x 1000 x 565 mm	<ul style="list-style-type: none"> - LeMans kulmamekanismi - levyhyllyt - tumma harmaa kromattu kehys - kantavuus 25 kg/hylly - aukeamiskulma 85 astetta - hyllyjen korkeussäätö - hyllyt pikakiinnikkeellä - SA100TÄY -saranat - etäisyys nurkasta vähintään 150 mm
Kulmakaappi 1/2 karusellilla				
 <p>UPK100KPA vasen</p>	UPK100KPA	1*UPK5OVI korkeus 700 mm 1*UPK5SEL korkeus 700 mm	704 x 1000 x 565 mm	<p>Mekanismin tiedot:</p> <ul style="list-style-type: none"> - leveys 850 mm - syvyys 470 mm - korkeus 542 mm - tumma harmaa levyhylly, reunat harmaat - kantavuus 20 kg - SA100TÄY -saranat
Sisälaatikkokaappi Kvalibox -sisälaatikoilla				
 <p>UPK40SZ</p>	UPK40SZ UPK50SZ UPK60SZ	1*UPK_OVI korkeus 700 mm	704 x 400 x 565 mm 704 x 500 x 565 mm 704 x 600 x 565 mm	<ul style="list-style-type: none"> - 1 x SL_Z matala - 1 x SL_ZK korkea - SA155H-saranat
Astiankuivauslaatikko				
 <p>E</p>	UPK60KYAZ45	1*UKY6YETAL korkeus 348 mm 1* UKY6YETZ korkeus 348 mm	704x600x565 mm	<p>Kvalibox laatikolla</p> <ul style="list-style-type: none"> - alla 500 syvä vakiolaatikko - Yläosassa kromatut varusteet - 1 x tасoritilä - 1 x lautasritilä - 1 x valutuskaukalo

E = tuotteesta ei erikoistöitä







Korkeus ilman tasoa = runko 704 mm + sokkelijalka 166 mm = 870 mm. Sokkelijalan säätö 110 -190 mm.
Z-tunnus = Kvalibox -laatikko / X-tunnus = Kvalibox -laatikon avaaja Tip On.

Tuote	Tuotekoodi	Ovet ja etusarjat	Korkeus x leveys x syvyys	Tuotetieto
Korikaappi				
 <p>UPK4LM</p>	<p>UPK4LM</p> <p>UPK5LM</p> <p>UPK6LM</p>	1*UPK_OVI korkeus 700 mm	<p>704 x 400 x 565 mm</p> <p>704 x 500 x 565 mm</p> <p>704 x 600 x 565 mm</p>	<ul style="list-style-type: none"> - 2 x SJ_LMS matala, syvyys 500 mm - korin korkeus 140 mm - rullaliu'ut - tummanharmaa kori <p>M-syvyys</p>
Korikaappi				
 <p>UPK4LK</p>	<p>UPK4LK</p> <p>UPK5LK</p> <p>UPK6LK</p>	1*UPK_OVI korkeus 700 mm	<p>704 x 400 x 565 (475) mm</p> <p>704 x 500 x 565 (475) mm</p> <p>704 x 600 x 565 (475) mm</p>	<p>UPK_LK korit</p> <ul style="list-style-type: none"> - 1 x SJ_LMS matala, - 1 x SJ_LKS korkea, syvyys 500 mm <p>UPK_LKM korit</p> <ul style="list-style-type: none"> - 1 x SJ_LM matala, - 1 x SJ_LK korkea, syvyys 450 mm <ul style="list-style-type: none"> - korin korkeus 140/320 mm - rullaliu'ut - tummanharmaa kori <p>M-syvyys</p>
Vetokorikaappi				
 <p>E</p>	UPK20VKS	1*UPK2OVIE kork. 700 mm	704 x 200 x 565 mm	<ul style="list-style-type: none"> - Mekanismin kiinnitys pohjaan sekä yläkanteen - Ei kätsisyyttä - Korit levypohjalla - Korit korkeussäädöllä - Lisäkoreja ei saatavilla - Mekanismin väri: tummanharmaa
Vetokorikaappi				
 <p>E</p>	<p>UPK30VK</p> <p>UPK40VK</p>	<p>1*UPK3OVIE korkeus 700 mm</p> <p>1*UPK4OVIE korkeus 700 mm</p>	<p>704 x 300 x 565 mm</p> <p>704 x 400 x 565 mm</p>	<ul style="list-style-type: none"> - Mekanismin kiinnitys pohjaan - Ei kätsisyyttä - Korit levypohjalla - Korit korkeussäädöllä - Lisäkoreja ei saatavilla - Mekanismin väri: tummanharmaa

E = tuotteesta ei erikoistötä

Puulaatikko ja sokkelilaatikat

Korkeus ilman tasoa = runko 704 mm + sokkelijalka 166 mm = 870 mm. Sokkelijalan säätö 110 -190 mm.
Z-tunnus = Kvalibox -laatikko / X-tunnus = Kvalibox -laatikon avaaja Tip On.

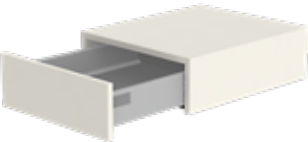
Tuote	Tuotekoodi	Ovet ja etusarjat	Korkeus x leveys x syvyys	Tuotetieto
Puulaatikkokaappi				
 	UPK5P	1*UPK5OVIE korkeus 700 mm	704 x 500 x 565 mm	- kippihalkolaatikko - koivuvaneria - ei sovi asennettavaksi Petran Raami järjestelmän kanssa - ei SL- WL- ja WC-vetimillä
Sokkelilaatikko				
 	Laatikat: SOPL40X SOPL50X SOPL60X SOPL70X SOPL80X Etusarjat: SOES4X SOES5X SOES6X SOES7X SOES8X	Etusarja tilattava aina erikseen Etusarja sokkelimateriaalia Etusarjan korkeus 150 mm 	164 x 400 x 487 mm 164 x 500 x 487 mm 164 x 600 x 487 mm 164 x 700 x 487 mm 164 x 800 x 487 mm Huom. 700 ja 800 leveään laatikon asennus vain laatikoston alle	Kvalibox TIP ON -laatikolla, syvyys 450 mm Runkoväri aina valkoinen Ei sovellu uuni- ja tasoliesikaappien alle. Ei myöskään kodinkonekomeroitten alle.
Laatikkoyksikkö työtason alle				
 	UPL30LYZ UPL40LYZ UPL50LYZ UPL60LYZ UPL30LYZM UPL40LYZM UPL50LYZM UPL60LYZM	1*UPK_METZ korkeus 124 mm	128 x 300 x 565 mm 128 x 400 x 565 mm 128 x 500 x 565 mm 128 x 600 x 565 mm 128 x 300 x 475 mm 128 x 400 x 475 mm 128 x 500 x 475 mm 128 x 600 x 475 mm	Kvalibox -laatikolla - työtason alle - ilman pohjaa

E = tuotteesta ei erikoistötä

Korkeus ilman tasoa = runko 576 mm + sokkelijalka 166 mm = 742 mm. Sokkelijalan säätö 110 -190 mm.
Z-tunnus = Kvalibox -laatikko / X-tunnus = Kvalibox -laatikon avaaja Tip On.

Tuote	Tuotekoodi	Ovet ja etusarjat	Korkeus x leveys x syvyys	Tuotetieto
Hyllykaappi				
 UPM4H  UPM8H	UPM3H UPM4H UPM5H UPM6H UPM6H2 UPM8H UPM10H	1*UPM_OVI korkeus 572 mm Pariovellinen: 2*UPM_OVI korkeus 572 mm	576 x 300 x 565 mm 576 x 400 x 565 mm 576 x 500 x 565 mm 576 x 600 x 565 mm 576 x 600 x 565 mm 576 x 800 x 565 mm 576 x 1000 x 565 mm	- 1 x irtohylly M-syvyys
Laatikosto				
 	UPM40LPZ UPM50LPZ UPM60LPZ	Kvalibox (Z) 2*UPK_METZ korkeus 124 mm 1*UPK_SETZ korkeus 316 mm	576 x 400 x 565 mm 576 x 500 x 565 mm 576 x 600 x 565 mm	Kvalibox -laatikoilla M-syvyys
	UPM40LPX UPM50LPX UPM60LPX	TIP ON (X) 2*UPK_METX korkeus 124 mm 1*UPK_SETX korkeus 316 mm	576 x 400 x 565 mm 576 x 500 x 565 mm 576 x 600 x 565 mm	Kvalibox -laatikoilla TIP ON avausmekanismilla M-syvyys
Laatikosto				
 UPM40KYZ   UPM80KYZ	UPM40KYZ UPM50KYZ UPM60KYZ UPM80KYZ UPM100KYZ	Kvalibox (Z) 1*UPK_KETZ korkeus 252 mm 1*UPK_SETZ korkeus 316 mm	576 x 400 x 565 mm 576 x 500 x 565 mm 576 x 600 x 565 mm 576 x 800 x 565 mm 576 x 1000 x 565 mm	Kvalibox -laatikoilla M-syvyys
	UPM40KYX UPM50KYX UPM60KYX UPM80KYX UPM100KYX	TIP ON (X) 1*UPK_KETX korkeus 252 mm 1*UPK_SETX korkeus 316 mm	576 x 400 x 565 mm 576 x 500 x 565 mm 576 x 600 x 565 mm 576 x 800 x 565 mm 576 x 1000 x 565 mm	Kvalibox -laatikoilla TIP ON avausmekanismilla M-syvyys

E = tuotteesta ei erikoistötä

Pöytäkaapeista voidaan tilata osina hyllykaapit. Kaikki muut tulevat aina valmiiksi koottuina!



= seuraavien ovimallien kanssa TIP-ON ei toimi
279, 275, 959 + värit
_AL alumiiniprofilin mikrolaminaattiovet.

Korkeus ilman tasoa = runko 320 mm + sokkelijalka 166 mm = 486 mm. Sokkelijalan säätö 110 -190 mm.
Z-tunnus = Kvalibox -laatikko / X-tunnus = Kvalibox -laatikon avaaja Tip On.

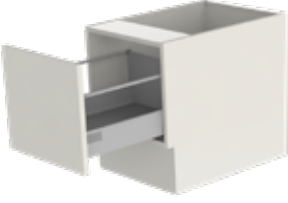
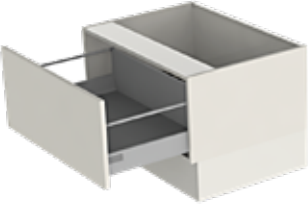
Tuote	Tuotekoodi	Ovet ja etusarjat	Korkeus x leveys x syvyys	Tuotetieto
Istuinlaatikosto kvalibox				
	UIL50LZ UIL60LZ UIL80LZ UIL100LZ	Kvalibox (Z) 1*UPK_SETZ korkeus 316 mm	320 x 500 x 565 mm 320 x 600 x 565 mm 320 x 800 x 565 mm 320 x 1000 x 565 mm	Kvalibox -laatikko Vaatii erillisen työtason M-syvyys
Kuvassa UIL50LZ				
Istuinlaatikosto Kvalibox TIP-ON				
	UIL50LX UIL60LX UIL80LX UIL100LX	Kvalibox TIP-ON (X) 1*UPK_SETX korkeus 316 mm	320 x 500 x 565 mm 320 x 600 x 565 mm 320 x 800 x 565 mm 320 x 1000 x 565 mm	Kvalibox -laatikko TIP-ON avausmekanismilla Vaatii erillisen työtason M-syvyys
Kuvassa UIL80LX				



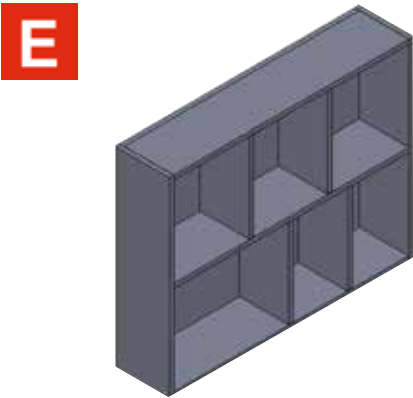
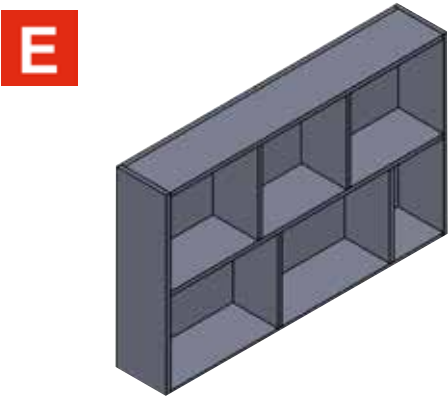
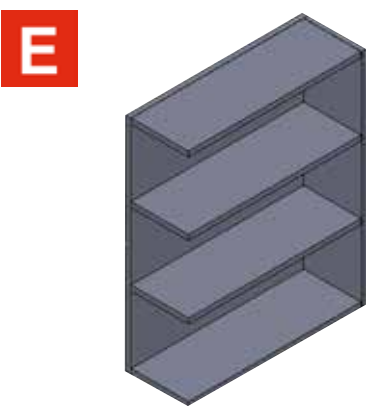

Tuote	Tuotekoodi	Tuotetieto
Päätyhylly saareke		
	<p>HPUPK895</p>	<p>Korkeus 704 mm Leveys 895 mm Syvyys 200 mm</p> <p>Kalustelevy</p> <ul style="list-style-type: none"> • WV valkoinen melamiini • Maalattu <ul style="list-style-type: none"> - M5*, M6*, MQ*, M7*, MP* ja MY* <p>Toimitus koottuna</p>
Päätyhylly saareke		
	<p>HPUPK1130</p>	<p>Korkeus 704 mm Leveys 1130 mm Syvyys 200 mm</p> <p>Kalustelevy</p> <ul style="list-style-type: none"> • WV valkoinen melamiini • Maalattu <ul style="list-style-type: none"> - M5*, M6*, MQ*, M7*, MP* ja MY* <p>Toimitus koottuna</p>
Päätyhylly pöytäkaappi		
	<p>HPUPK565</p>	<p>Korkeus 704 mm Leveys 565 mm Syvyys 200 mm</p> <p>Kalustelevy</p> <ul style="list-style-type: none"> • WV valkoinen melamiini • Maalattu <ul style="list-style-type: none"> - M5*, M6*, MQ*, M7*, MP* ja MY* <p>Toimitus koottuna</p>

E = vain vakiomittaisena

WILLA-pääty

Korkeus ilman tasoa = runko 320 mm + sokkelijalka 166 mm = 486 mm. Sokkelijalan säätö 110 -190 mm.
Z-tunnus = Kvalibox -laatikko / X-tunnus = Kvalibox -laatikon avaaja Tip On.

Tuote	Tuotekoodi	Tuotetieto
Saarekkeen avopääty		
 <p data-bbox="210 696 343 723">WIPÄÄTY9J2</p> <p data-bbox="496 696 630 723">WIPÄÄTY9J4</p>	<p data-bbox="835 405 973 432">WIPÄÄTY9J2 Korkeus 870 mm Leveys 540 mm + päätylevy Syvyys 935 mm</p> <p data-bbox="835 562 951 613">WILEVY9 WILEVYV9</p> <p data-bbox="835 640 973 667">WIPÄÄTY9J4 Korkeus 870 mm Leveys 600 mm Syvyys 935 mm -toimii myös itsenäi- senä saarekkeena</p>	<p data-bbox="1060 405 1524 613">Runko ja levyhyllyt: Maalattu M9*, M5*, MP*, MQ*, M6*, M7* ja MY* Hyllyn paksuus 16 mm Hyllyvälit: - alin 240 mm - ylin 265 mm WILEVY9 mitat: 870x935x16 mm WILEVYV9 mitat: 870x935x19 mm</p> <p data-bbox="1060 640 1579 723">Päätylevy tilataan halutuista levy materiaaleista omalla koodilla, levyissä on kasausta varten poraukset Jaloissa 5 mm säätönastat</p> <p data-bbox="1060 750 1229 777">TOIMITUS OSINA</p> <p data-bbox="1060 804 1564 887">WILEVYV9 JA WILEVYV12 Melamiini, viilutetut, maalatut (ei kiiltävät) ja mikro- laminaatti viimeistelylevyt.</p>
Saarekkeen avopääty		
 <p data-bbox="190 1225 341 1252">WIPÄÄTY12J2</p> <p data-bbox="479 1225 630 1252">WIPÄÄTY12J4</p>	<p data-bbox="835 909 973 936">WIPÄÄTY12J2 Korkeus 870 mm Leveys 540 mm + päätylevy Syvyys 1170 mm</p> <p data-bbox="835 1066 973 1140">WILEVY12 WILEVYV12 WIPÄÄTY12J4 Korkeus 870 mm Leveys 600 mm + päätylevy Syvyys 1170 mm - toimii myös itsenäi- senä saarekkeena</p>	<p data-bbox="1060 909 1576 1120">Runkoväristä poikkeavat hyllyt tilataan levy materiaa- lista ELEVY:nä mitoilla - 812 x 590 mm (WIPÄÄTY9J) - 812 X 535 mm (WIPÄÄTY9L) - 1047 X 590 mm (WIPÄÄTY12J) - 1047 X 535 mm (WIPÄÄTY12L) WILEVY12 mitat: 870x1170x16 mm WILEVYV12 mitat: 870x1170x19 mm</p> <p data-bbox="1060 1173 1451 1256">Huom. levy materiaalin kuvion suunta. Vakiohyllyt sisältyvät aina toimitukseen.</p>



Tuote	Tuotekoodi	Tuotetieto
<p>Ylösouseva kulma</p>	<p>TEKULMA</p>	<p>korkeus 704 x leveys 582 x syvyys 582</p> <p>Ylösouseva kulmamekanismi - kantavuus ylätaso max. 10 kg - kantavuus alataso max 15 kg</p> <p>Sähköinen nostin, turvamekanismi. +/- painokytkin metallikehyksessä</p> <p>Valo alatasolle - syttyy nostettaessa ja sammuu kiinniasennossa</p> <p>Ylätaso nousee 495 mm korkeuteen pöytätasosta</p> <p>Maadoitettu pistorasia kodin koneille ylemmän tason alla</p> <p>Virtajohtojen pituudet: nostin 1600 mm, pistorasia 1700 mm</p> <p>Virtakytkentä pistorasiaan</p> <p>Kaksi hyllytasoa, materiaali muovi</p> <p>Ei vaadi erillistä kaappia</p> <p>Vaatii kulmatasoon erikoiskoneistuksen, tasojen lisämäärittimet TTEO (koneistus tason oikea pää) ja TTEV (koneistus tason vasen pää). Kaapin etukulmassa täyte, koodi TEKULMATÄYTE, listat ovivärin mukaan, kulmaprofiilin väri alumiini</p> <p>Katso mallistokirjan kohta `Kulmakaappien täytteet ovimalleittain` - kulman mitta 78x78 mm - korkeus 700 mm</p>
		
<p>TEKULMATÄYTE</p> 		

TEKULMA tason mitoitus

Korkeus ilman tasoa = runko 704 mm + sokkelijalka 166 mm = 870 mm. Sokkelijalan säätö 110 -190 mm.
Z-tunnus = Kvalibox -laatikko / X-tunnus = Kvalibox -laatikon avaaja Tip On.

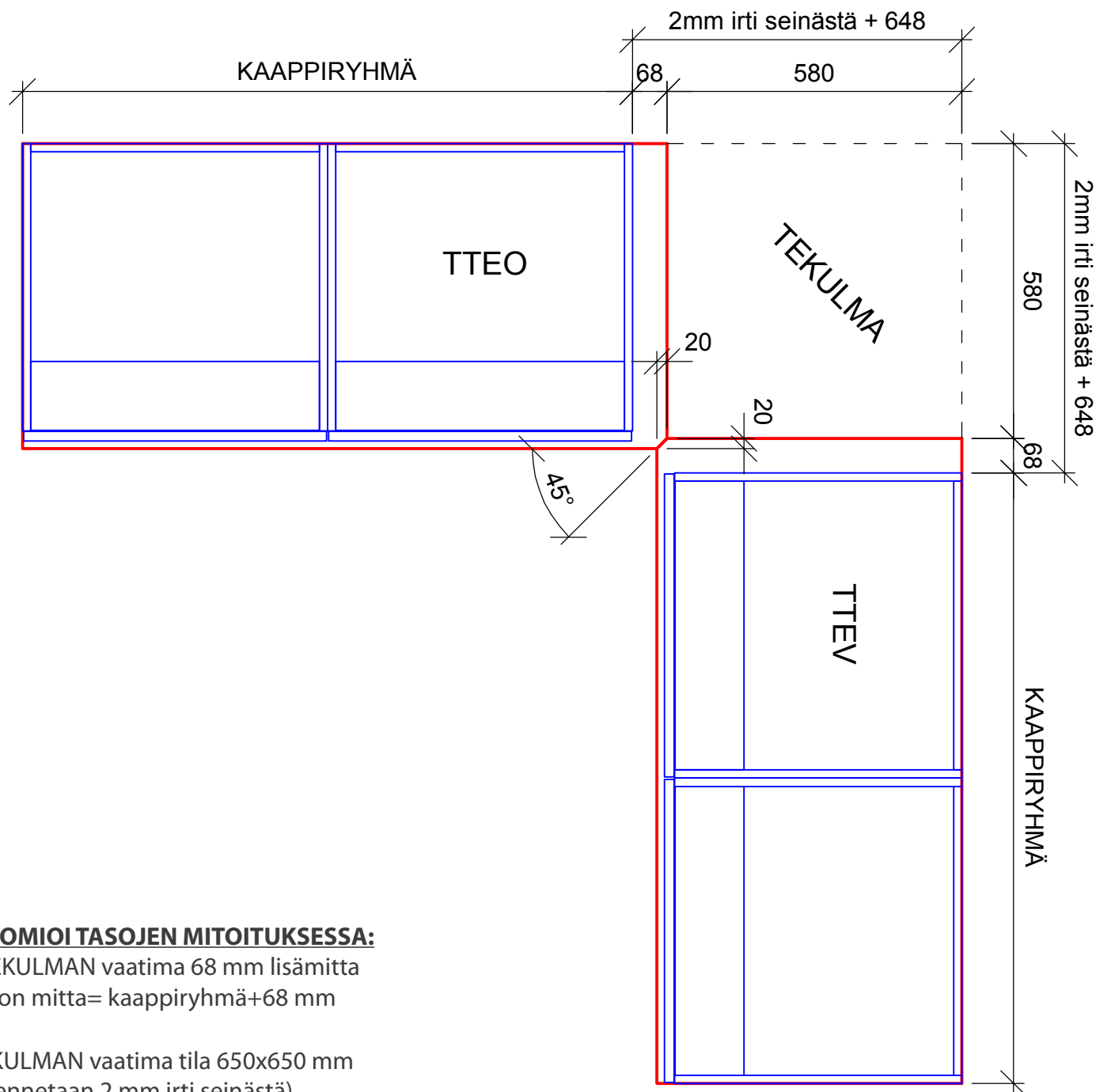

HUOMIOI TASOJEN MITOITUKSESSA:

- TEKULMAN vaatima 68 mm lisämitta
Tason mitta= kaappiryhmä+68 mm

TEKULMAN vaatima tila 650x650 mm
(asennetaan 2 mm irti seinästä)



Mitoitus.....	116
Hyllykaapit.....	118
Välitilalaatikot	120
Lasihyllykaapit	121
Yläsaranoit kaapit.....	122
Taiteovikaapit.....	123
Liukuprofiilikaapit	125
Astiankuivauskaapit	126
Astiankuivauskaapit RST-ritilät.....	128
Nurkkakaapit	130
Kulmakaapit.....	131
Seinäkaapit integroiduille mikroille	132
Tuuletinkaapit.....	133
Avohyllyköt	136
Syvät seinäkaapit	137

Aukipitolaitteet



USY4YA

Aventos -aukipitolaite

Kaappitunnukseen A -loppuvissa yläsaranoituissa tuotteissa aukipitolaitteena on Aventos -mekanismi.

- Kaapin leveydestä riippumatta mekanismeja on aina 2 kpl, eikä ovesa ole saranoita
- Oven aukeamiskulma on 107 astetta
- Kaksi eri kantavuutta leveydet 4 ja 5-10
- Vain yhtenäisillä ovimalleilla, ei alumiinikehysovella
- Ei erikoismittoja



Taiteovikaapit

USM6HW(EP), USM8HW(EP) ja USM10HW(EP) on mekaanisia taiteovikaappeja. Ovet avautuvat sivuun kiinnitettyjen vipuvarsien varassa. Varsien kantovoimaa mahdollista säätää ja siten eri painoiset ovet toimivat yhtä herkästi. Ovipari saranoidaan keskenään. Tämä saranointi on ns. joustava ja estää esim. sormien puristumisen ovien väliin.

- Vedin tulee alimmaiseen oveen
- Mekanismit toimitetaan valmiiksi asennettuina
- Ei erikoismittoja



Vedikkeetön sormilistallinen seinäkaappi, tunnus EP

Vedikkeettömässä seinäkaapissa on kaapin alapohjassa alumiiniprofiili, joka mahdollistaa oven avaamisen oven takaa. Profiili on aina alumiinin värinen. Runkoväreinä ovat vakio runkovärit, vain 330 mm syviin runkoihin. Vedikkeettämiä seinäkaappeja saa USK, USM, USE ja USY korkuisina. Kaapin lopputunnukseksi on EP. Vedikkeetön seinäkaappi mahdollistaa vedikkeettömän oven mistä tahansa malliston ovesta. Valittaessa ovimallia on muistettava oven käyttötapa – oven tulee kestää jatkuvaa kädellä koskettelua. Pinnat tulee olla helposti puhdistettavia.



Soft Close -saranat

107, 155 ja 45 astetta aukeavat saranat ovat vakiona integroidulla vaimentimella varustettuja Soft Close-saranoita. Ovi sulkeutuu hitaasti ja äänettömästi.

Seinäkaapit, runkosyvyys on 330 mm.

USK korkea seinäkaappi, rungon korkeus 864 mm.

USM matala seinäkaappi, rungon korkeus 704 mm.

USE erikoismatala seinäkaappi, rungon korkeus 576 mm.

USY seinäyläkaappi, rungon korkeus 352 mm.

EP -tunnus tuotekoodin jälkeen sulussa = vedikkeetön (sormilistallinen) seinäkaappi.

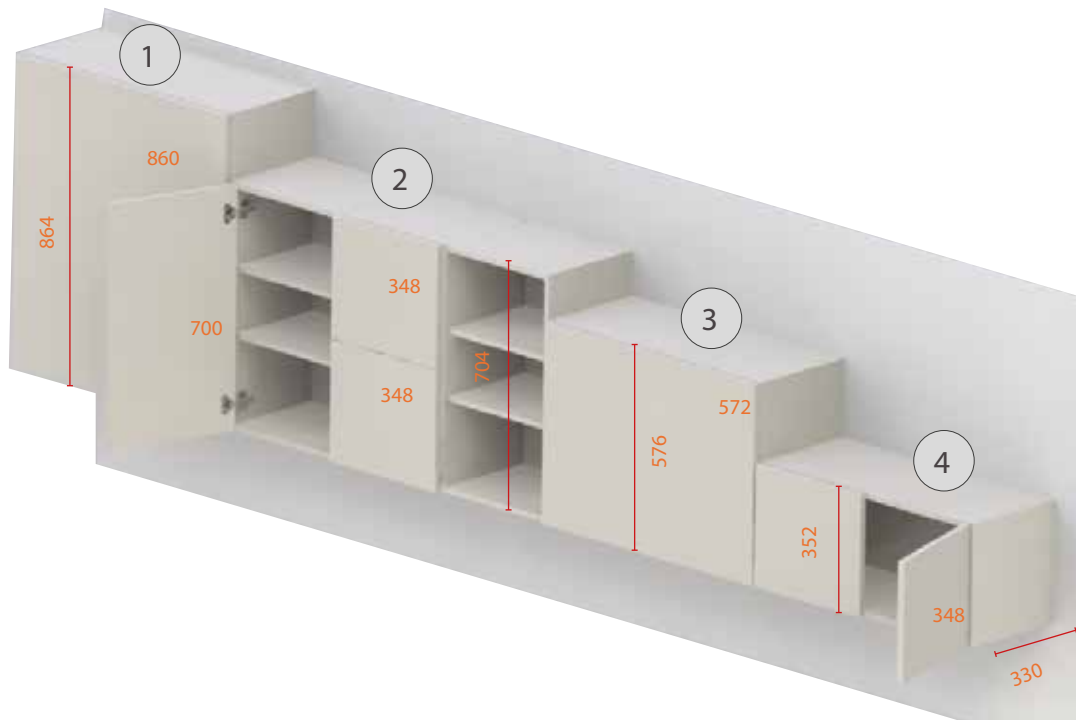

1

Korkea seinäkaappi USK
Rungon korkeus 864 mm

2

Matala seinäkaappi USM
Rungon korkeus 704 mm
(vieressä 2xUSY)

3

Erikoismatala seinäkaappi USE
Rungon korkeus 576 mm

4

Seinäyläkaappi USY
Rungon korkeus 352 mm

5

Taiteovikaappi USM
Rungon korkeus 704 mm

6

Ylöspäin aukeava seinäyläkaappi USY_YA
Rungon korkeus 352 mm
Aventos -aukipitolaite

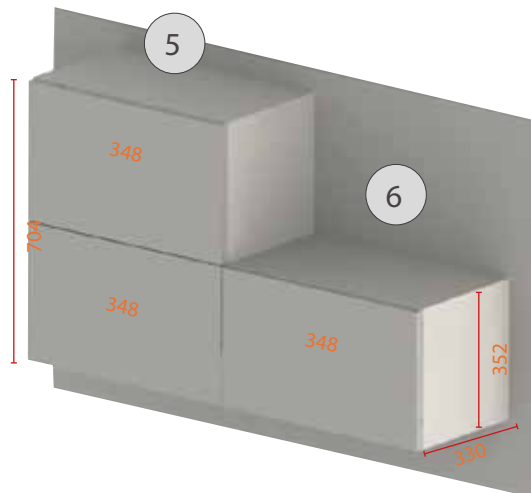

Erikoiskorkea seinäkaappi, runkosyvyys on 330 mm.

USH erikoiskorkea seinäkaappi, rungon korkeus 1248 mm + 130 mm = 1378 mm
 Soveltuu korkean USK -seinäkaapin (864 mm) tai UKK -komeron (2112 mm) + 30 mm tason viereen.
 Ei erikoismittoja, rajatulla ovimallistolla.

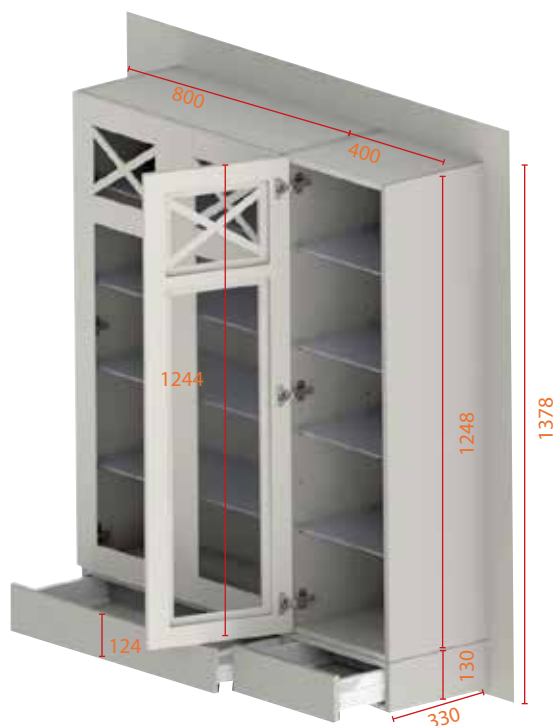

Syvät seinäkaapit, runkosyvyys on 475 ja 565 mm.

USK korkea seinäkaappi, rungon korkeus 864 mm.
 USM matala seinäkaappi, rungon korkeus 704 mm.
 USE erikoismatala seinäkaappi, rungon korkeus 576 mm.





475 mm syvän rungon koodin viimeinen kirjain on M esim. USK4HSM



Hyllykaapit

Runkosyvyys on 330 mm

Korkeus: USK = runko 864 mm, ovi 860 mm, USM = runko 704 mm, ovi 700 mm, USE = runko 576 mm, ovi 572 mm, USY = runko 352 mm, ovi 348 mm

Hyllykaappi, korkeus 864 mm		Hyllykaappi, korkeus 704 mm	
			
Tuotekoodi	Ovet ja etusarjat	Korkeus x leveys x syvyys	Tuotetieto
USK3H(EP) USK35H(EP) USK4H(EP) USK45H(EP) USK5H(EP) USK6H(EP)	1*USK_OVI kork. 860 mm Pariovellinen: 2*USK_OVI kork. 860 mm	864 x 300 x 330 mm 864 x 350 x 330 mm 864 x 400 x 330 mm 864 x 450 x 330 mm 864 x 500 x 330 mm 864 x 600 x 330 mm	3 x irtohylly 700 leveys 2*350 ovi 900 leveys 2*450 ovi
USK6H2(EP) USK7HO(EP) USK8H(EP) USK9HO(EP) USK10H(EP)	USK7HO(EP) = 2*USK35OVI, kork. 860mm USK9HO(EP) = 2*USK45OVI, kork. 860mm	864 x 600 x 330 mm 864 x 700 x 330 mm 864 x 800 x 330 mm 864 x 900 x 330 mm 864 x 1000 x 330 mm	USK9H(EP) ja USK10H(EP) vain VA / valkoisella rungolla
USM2H(EP) USM3H(EP) USM35H(EP) USM4H(EP) USM45H(EP) USM5H(EP) USM6H(EP)	1*USM_OVI kork. 700 mm	704 x 200 x 330 mm 704 x 300 x 330 mm 704 x 350 x 330 mm 704 x 400 x 330 mm 704 x 450 x 330 mm 704 x 500 x 330 mm 704 x 600 x 330 mm	2 x irtohylly 700 leveys 2* 350 ovi 900 leveys 2*450 ovi
USM6H2(EP) USM7HO(EP) USM8H(EP) USM9HO(EP) USM10H(EP)	USM7HO(EP) = 2*USM35OVI, kork. 700mm USM9HO(EP) = 2*USM45OVI, kork. 700mm	704 x 600 x 330 mm 704 x 700 x 330 mm 704 x 800 x 330 mm 704 x 900 x 330 mm 704 x 1000 x 330 mm	USM9(EP) ja USM10H(EP) vain VA / valkoisella rungolla
Hyllykaappi, korkeus 576 mm		Seinäkaappi, korkeus 352 mm	
			
Tuotekoodi	Ovet ja etusarjat	Korkeus x leveys x syvyys	Tuotetieto
USE3H(EP) USE4H(EP) USE5H(EP) USE6H(EP)	1*USE_OVI kork. 572 mm	576 x 300 x 330 mm 576 x 400 x 330 mm 576 x 500 x 330 mm 576 x 600 x 330 mm	1 x irtohylly
USE6H2(EP) USE8H(EP) USE10H(EP)	Pariovellinen: 2*USE_OVI kork. 572 mm	576 x 600 x 330 mm 576 x 800 x 330 mm 576 x 1000 x 330 mm	USE10H(EP) vain VA / valkoisella rungolla
USY4(EP) USY5(EP) USY6(EP)	1*UKY_OVI kork. 348 mm	352 x 400 x 330 mm 352 x 500 x 330 mm 352 x 600 x 330 mm	
USY8(EP) USY10(EP)	Pariovellinen: 2*UKY_OVI kork. 348 mm	352 x 800 x 330 mm 352 x 1000 x 330 mm	

EP -tunnus tuotekoodissa suluissa = vedikkeetön (sormilistallinen) seinäkaappi.

Seinäkaapit tulevat aina valmiiksi koottuina!

Hyllykaapit

Runkosyvyys on 330 mm

Korkeus: USK = runko 864 mm, ovi 860 mm, USM = runko 704 mm, ovi 700 mm, USE = runko 576 mm, ovi 572 mm, USY = runko 352 mm, ovi 348 mm

Hyllykaappi, korkeus 864 mm		Hyllykaappi, korkeus 704 mm	
			
Tuotekoodi	Ovet ja etusarjat	Korkeus x leveys x syvyys	Tuotetieto
USK5HV USK6HV USK6HV2	1*USE_OVI kork. 572 mm Pariovellinen: 2*USE_OVI kork. 572 mm	864 x 500 x 330 mm 864 x 600 x 330 mm 864 x 600 x 330 mm	2 x irtohylly Avo-osan korkeus 273 mm
USM5HV USM6HV	1*UKY_OVI kork. 348 mm	704 x 500 x 330 mm 704 x 600 x 330 mm	2 x irtohylly Avo-osan korkeus 337 mm
Seinäkaappi sokkelijaloilla, korkeus 864 mm			
			
Tuotekoodi	Ovet ja etusarjat	Korkeus x leveys x syvyys	Tuotetieto
USK3HJ USK4HJ USK5HJ USK6HJ USK6HJ2 USK8HJ USK9HJ USK10HJ	1*UKU_OVI kork. 860 mm Pariovellinen: 2*UKU_OVI kork. 860 mm	864 x 300 x 330 mm 864 x 400 x 330 mm 864 x 500 x 330 mm 864 x 600 x 330 mm 864 x 600 x 330 mm 864 x 800 x 330 mm 864 x 900 x 330 mm 864 x 1000 x 330 mm	3 x irtohylly USK9HJ ja USK10HJ vain VA / valkoisella rungolla

Seinäkaapit tulevat aina valmiiksi koottuina!

Välitilalaatikot

Runkosyvyys on 330 mm

Korkeus: USK = runko 864 mm, ovi 860 mm, USM = runko 704 mm, ovi 700 mm, USE = runko 576 mm, ovi 572 mm, USY = runko 352 mm, ovi 348 mm

Välitilalaatikko, korkeus 130 mm



Tuotekoodi	Ovet ja etusarjat	Korkeus x leveys x syvyys	Tuotetieto
USK30LAZ USK40LAZ USK50LAZ USK60LAZ USK80LAZ	USL_METZ kork. 124 mm	130 x 300 x 330 mm 130 x 400 x 330 mm 130 x 500 x 330 mm 130 x 600 x 330 mm 130 x 800 x 330 mm	Kvalibox -laatikko, 300 mm syvä Kokosävyinä SK-sävy (Ei saa TIP ON)

Seinäkaapit tulevat aina valmiiksi koottuina!

Lasihyllykaapit

Runkosyvyys on 330 mm

Korkeus: USK = runko 864 mm, ovi 860 mm, USM = runko 704 mm, ovi 700 mm, USE = runko 576 mm, ovi 572 mm, USY = runko 352 mm, ovi 348 mm

Lasihyllykaappi, korkeus 864 mm

Lasihyllykaappi, korkeus 704 mm

E



E



Tuotekoodi	Ovet ja etusarjat	Korkeus x leveys x syvyys	Tuotetieto
USK4LH(EP) USK5LH(EP) USK6LH(EP)	1*USK_OVI kork. 860 mm	864 x 400 x 330 mm 864 x 500 x 330 mm 864 x 600 x 330 mm	3 x lasihyllyjä, karkaistua lasia 400 - 600 lev. vahvuus 6 mm
USK8LH(EP)	Pariovellinen: 2*USK_OVI kork. 860 mm	864 x 800 x 330 mm	3 x lasihyllyjä, karkaistua lasia 800 lev. vahvuus 8 mm Pohja kalustelevyä
USM4LH(EP) USM5LH(EP) USM6LH(EP)	1*USM_OVI kork. 700 mm	704 x 400 x 330 mm 704 x 500 x 330 mm 704 x 600 x 330 mm	2 x lasihyllyjä, karkaistua lasia 400 - 600 lev. vahvuus 6 mm
USM8LH(EP)	Pariovellinen: 2*USM_OVI kork. 700 mm	704 x 800 x 330 mm	2 x lasihyllyjä, karkaistua lasia 800 lev. vahvuus 8 mm Pohja kalustelevyä

Erikoiskorkea lasiovikaappi, korkeus 1248 mm

E



E



Tuotekoodi	Ovet ja etusarjat	Korkeus x leveys x syvyys	Tuotetieto
USH4H	1*USH4OVI kork. 1244 mm	1248 x 400 x 330 mm	4 x irtohyilly
USH8H	Pariovellinen: 2*USH4OVI kork. 1244 mm	1248 x 800 x 330 mm	4 x irtohyilly Kaikki ovimallit joissa USH4OVI

EP -tunnus tuotekoodissa suluissa = vedikkeetön (sormilistallinen) seinäkaappi.

Seinäkaapit tulevat aina valmiiksi koottuina!

E = tuotteista ei erikoistöitä

Yläsaranoitut yläkaapit

Runkosyvyys on 330 mm

Korkeus: USK = runko 864 mm, ovi 860 mm, USM = runko 704 mm, ovi 700 mm, USE = runko 576 mm, ovi 572 mm, USY = runko 352 mm, ovi 348 mm

Seinäyläkaappi Aventos -aukipitolaiteella, korkeus 352 mm

E



Tuotekoodi	Ovet ja etusarjat	Korkeus x leveys x syvyys	Tuotetieto
USY4YA USY5YA USY6YA USY8YA USY10YA	1*UKY_OVIYA kork. 348 mm	352 x 400 x 330 mm 352 x 500 x 330 mm 352 x 600 x 330 mm 352 x 800 x 330 mm 352 x 1000 x 330 mm	Aventos -aukipitolaite
USY4YEPA USY5YEPA USY6YEPA USY8YEPA USY10YEPA	1*UKY_OVIYA kork. 348 mm	352 x 400 x 330 mm 352 x 500 x 330 mm 352 x 600 x 330 mm 352 x 800 x 330 mm 352 x 1000 x 330 mm	Aventos -aukipitolaite Vedikkeetön sormilistallinen



Seinäkaapit tulevat aina valmiiksi koottuina!

E = tuotteista ei erikoistöitä

Taiteovikaapit

Runkosyvyys on 330 mm

Korkeus: USK = runko 864 mm, ovi 860 mm, USM = runko 704 mm, ovi 700 mm, USE = runko 576 mm, ovi 572 mm, USY = runko 352 mm, ovi 348 mm

Taiteovikaappi korkeus 704 mm		Taiteovikaappi korkeus 704 mm RST -ritilät	
			
Tuotekoodi	Ovet ja etusarjat	Korkeus x leveys x syvyys	Tuotetieto
USM6HW(EP)	1* UKY_OVIHWY kork. 348 mm, ilman vedinuraa ja vedinprofiilia	704 x 600 x 330 mm	Mekanismi toimitetaan valmiiksi asennettuna
USM8HW(EP)		704 x 800 x 330 mm	
USM10HW(EP)	1*UKY_OVIHWA kork. 348 mm	704 x 1000 x 330 mm	1 x irtohylly Lasihyllynkannattimet
USM6HWRA	1* UKY_OVIHWY kork. 348 mm, ilman vedinuraa ja vedinprofiilia	704 x 600 x 330 mm	Mekanismi toimitetaan valmiiksi asennettuna
USM8HWRA		704 x 800 x 330 mm	
USM10HWRA	1*UKY_OVIHWA kork. 348 mm	704 x 1000 x 330 mm	- 1 x RST -tasoritilä - 1 x RST -lautasritilä Alapohjan tilalla harmaat metalliputket edessä ja takana

- vedinurallisissa ovimalleissa yläovessa ovimalli 969 (ei vedinuraa)
- vedinprofiili ovimalleissa ei ole vedinprofiilia yläovessa!







EP -tunnus tuotekoodissa sulussa = vedikkeetön (sormilistallinen) seinäkaappi.

Seinäkaapit tulevat aina valmiiksi koottuina!

E = tuotteista ei erikoistötä

Taiteovikaapit

Runkosyvyys on 330 mm.

Tuote	Tuotekoodi	Ovet ja etusarjat	Korkeus x leveys x syvyys	Tuotetieto
Seinäkaappi				
 	USE5AHSH USE6AHSH	1* USE5OVIAHS kork. 572 mm 1* USE6OVIAHS kork. 572 mm	576 x 500 x 330 mm 576 x 600 x 330 mm	1 x irtohylly
 	USE5AHSHEP USE6AHSHEP	1* USE5OVIAHS kork. 572 mm 1* USE6OVIAHS kork. 572 mm	576 x 500 x 330 mm 576 x 600 x 330 mm	
 	USE5AHSRA USE6AHSRA	1* USE5OVIAHS kork. 572 mm 1* USE6OVIAHS kork. 572 mm	576 x 500 x 330 mm 576 x 600 x 330 mm	1 x tasoritilä 1 x lautasritilä

EP -tunnus tuotekoodissa suluissa = vedikkeetön (sormilistallinen) seinäkaappi.

 = tuotteista ei erikoistötä

Seinäkaapit tulevat aina valmiiksi koottuina!



Liukuprofilikaapit

Runkosyvyyden on 330 mm.

Liukuovi

E



Tuotekoodi	Tuote	Tuotetieto
USM50VIH USM60VIH	Liukuovi, kork 700 mm, lev. 496 mm Liukuovi, kork 700 mm, lev. 596 mm	Ovi esiporattu Helat toimitetaan helapakettissa Rungot tilattava erikseen (USM_AH, USE_AH, USY_AH)
USE50VIH USE60VIH	Liukuovi, kork 572 mm, lev. 496 mm Liukuovi, kork 572 mm, lev. 596 mm	
UKY60VIH UKY80VIH UKY100VIH	Liukuovi, kork 348 mm, lev. 596 mm Liukuovi, kork 348 mm, lev. 796 mm Liukuovi, kork 348 mm, lev. 996 mm	Liukuovet eivät sovellu seuraavista ovimalleista: 629 + sävyt 959 + sävyt 275, 279 Mikrolaminaattiovet profilivetimellä 679 + sävyt
LIUKU24H	liukukisko 	Pituus 2400 mm Sisältää asennustarvikkeet 







E = tuotteista ei erikoistötä

Seinäkaapit tulevat aina valmiiksi koottuina!

Runkosyvyys on 330 mm

Korkeus: USK = runko 864 mm, ovi 860 mm, USM = runko 704 mm, ovi 700 mm, USE = runko 576 mm, ovi 572 mm, USY = runko 352 mm, ovi 348 mm

Astiankuivauskaappi, korkeus 864 mm		Astiankuivauskaappi, korkeus 704 mm	
			
Tuotekoodi	Ovet ja etusarjat	Korkeus x leveys x syvyys	Tuotetieto
USK4A USK5A USK6A USK6A2 USK7AO USK8A USK9AO USK10A	1*USK_OVI kork. 860 mm Pariovellinen: 2*USK_OVI kork. 860 mm USK7AO=2*USK35OVI kork. 860 mm USK9AO=2*USK45OVI kork. 860 mm	864 x 400 x 330 mm 864 x 500 x 330 mm 864 x 600 x 330 mm 864 x 600 x 330 mm 864 x 700 x 330 mm 864 x 800 x 330 mm 864 x 900 x 330 mm 864 x 1000 x 330 mm	Tummanharmaat ritilät: - 2 x tasoritilä - 1 x lautasritilä - ylin hylly levyhyllly Alapohjan tilalla tummanharmaat metalliputket edessä ja takana
USM4A USM5A USM6A USM6A2 USM7AO USM8A USM9AO USM10A	1*USM_OVI kork. 700 mm Pariovellinen: 2*USM_OVI kork. 700 mm USM7AO=2*USM35OVI kork. 700 mm USM9AO=2*USM45OVI kork. 700 mm	704 x 400 x 330 mm 704 x 500 x 330 mm 704 x 600 x 330 mm 704 x 600 x 330 mm 704 x 700 x 330 mm 704 x 800 x 330 mm 704 x 900 x 330 mm 704 x 1000 x 330 mm	Tummanharmaat ritilät: - 2 x tasoritilä - 1 x lautasritilä Alapohjan tilalla tummanharmaat metalliputket edessä ja takana
Astiankuivauskaappi, korkeus 576 mm		Astiankuivauskaappi, korkeus 352 mm	
			
Tuotekoodi	Ovet ja etusarjat	Korkeus x leveys x syvyys	Tuotetieto
USE4A USE5A USE6A USE6A2 USE8A	1*USE_OVI kork. 572 mm Pariovellinen: 2*USE_OVI kork. 572 mm	576 x 400 x 330 mm 576 x 500 x 330 mm 576 x 600 x 330 mm 576 x 600 x 330 mm 576 x 800 x 330 mm	Tummanharmaat ritilät: - 2 x tasoritilä - 1 x lautasritilä Alapohjan tilalla tummanharmaat metalliputket edessä ja takana
USY6A USY8A	1*UKY6OVI kork. 348 mm Pariovellinen: 2*UKY_OVI kork. 348 mm	352 x 600 x 330 mm 352 x 800 x 330 mm	Tummanharmaa ritilä: - 1 tasoritilä Alapohjan tilalla tummanharmaat metalliputket edessä ja takana

Seinäkaapit tulevat aina valmiiksi koottuina!

Runkosyvyys on 330 mm

Korkeus: USK = runko 864 mm, ovi 860 mm, USM = runko 704 mm, ovi 700 mm, USE = runko 576 mm, ovi 572 mm, USY = runko 352 mm, ovi 348 mm

Yläsaranoitu astiankuivauskaappi Aventos -aukipitolaiteella,
korkeus 352 mm**E**

Tuotekoodi	Ovet ja etusarjat	Korkeus x leveys x syvyys	Tuotetieto
USY6AYA	1*UKY6OVIYA kork. 348 mm	352 x 600 x 330 mm	Tummanharmaa ritilä: - 1 tasoritilä
USY8AYA	1*UKY8OVIYA kork. 348 mm	352 x 800 x 330 mm	Aventos -aukipitolaite Alapohjan tilalla tummanhar- maat metalliputket edessä ja takana

Seinäkaapit tulevat aina valmiiksi koottuina!

Runkosyvyys on 330 mm

Korkeus: USK = runko 864 mm, ovi 860 mm, USM = runko 704 mm, ovi 700 mm, USE = runko 576 mm, ovi 572 mm, USY = runko 352 mm, ovi 348 mm

Astiankuivauskaappi RST -ritilät, korkeus 864 mm

Astiankuivauskaappi RST -ritilät, korkeus 704 mm



Tuotekoodi	Ovet ja etusarjat	Korkeus x leveys x syvyys	Tuotetieto
USK5RA USK6RA	1*USK_OVI kork. 860 mm	864 x 500 x 330 mm 864 x 600 x 330 mm	Rst -ritilät: - 2 x tasoritilä - 1 x lautasritilä - ylin hylly levyhylly
USK6RA2 USK8RA USK10RA	Pariovellinen: 2*USK_OVI kork. 860 mm	864 x 600 x 330 mm 864 x 800 x 330 mm 864 x 1000 x 330 mm	Alapohjan tilalla tummanharmaat metalliputket edessä ja takana
USM5RA USM6RA	1*USM_OVI kork. 700 mm	704 x 500 x 330 mm 704 x 600 x 330 mm	Rst -ritilät: - 2 x tasoritilä - 1 x lautasritilä
USM6RA2 USM8RA USM10RA	Pariovellinen: 2*USM_OVI kork. 700 mm	704 x 600 x 330 mm 704 x 800 x 330 mm 704 x 1000 x 330 mm	Alapohjan tilalla tummanharmaat metalliputket edessä ja takana

Astiankuivauskaappi RST -ritilät, korkeus 576 mm

Astiankuivauskaappi RST -ritilät, korkeus 352 mm



Tuotekoodi	Ovet ja etusarjat	Korkeus x leveys x syvyys	Tuotetieto
USE5RA USE6RA	1*USE_OVI kork. 572 mm	576 x 500 x 330 mm 576 x 600 x 330 mm	Rst -ritilät: - 2 x tasoritilää - 1 x lautasritilä
USE6RA2 USE8RA	Pariovellinen: 2*USE_OVI kork. 572 mm	576 x 600 x 330 mm 576 x 800 x 330 mm	Alapohjan tilalla tummanharmaat metalliputket edessä ja takana
USY6RA	*UKY6OVI kork. 348 mm	352 x 600 x 330 mm	Rst -ritilä: - 1 tasoritilä
USY8RA	Pariovellinen: 2*UKY4OVI kork. 348 mm	352 x 800 x 330 mm	Alapohjan tilalla tummanharmaat metalliputket edessä ja takana

Seinäkaapit tulevat aina valmiiksi koottuina!

Astiankuivauskaapit RST-ritilät

Runkosyvyys on 330 mm

Korkeus: USK = runko 864 mm, ovi 860 mm, USM = runko 704 mm, ovi 700 mm, USE = runko 576 mm, ovi 572 mm, USY = runko 352 mm, ovi 348 mm

Yläsaranoitu astiankuivauskaappi RST -ritilät
Aventos -aukipitolaiteella, korkeus 352 mm



Tuotekoodi	Ovet ja etusarjat	Korkeus x leveys x syvyys	Tuotetieto
USY6RAYA	1*UKY6OVIYA kork. 348 mm	352 x 600 x 330 mm	Rst -ritilä: - 1 tasoritilä
USY8RAYA	1*UKY8OVIYA kork. 348 mm	352 x 800 x 330 mm	Aventos -aukipitolaite Alapohjan tilalla tummanharmaat metalliputket edessä ja takana

Rst-ritilät toimitetaan erillisenä pakettina

Tippuvesisuoja lisävarusteena

Seinäkaapit tulevat aina valmiiksi koottuina!

Nurkkakaapit

Runkosyvyys on 330 mm

Korkeus: USK = runko 864 mm, ovi 860 mm, USM = runko 704 mm, ovi 700 mm, USE = runko 576 mm, ovi 572 mm, USY = runko 352 mm, ovi 348 mm

Nurkkakaappi, korkeus 864 mm

Nurkkakaappi, korkeus 704 mm

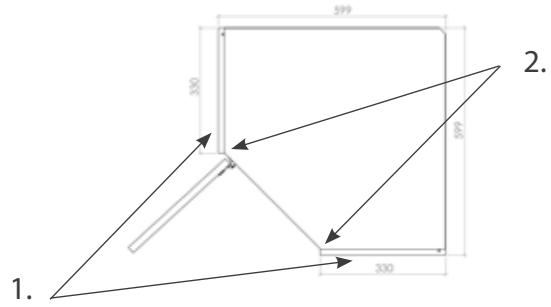
E

1.

2.

1. Sivussa kasausruuvit näkyvissä.

2. Sivussa valkoiset listat. Värillisten runkojen kanssa suositellaan näkyvään sivuun asennettavaksi viimeistelylevy.

Tuotekoodi	Ovet ja etusarjat	Korkeus x leveys x syvyys	Tuotetieto
USK6N	1*USK35OVI kork. 860 mm	864 x 600 x 600 x 330 mm	Rungon ulkomitat 600 x 600 mm Hyllyissä vain etureunanauhoitus Pomppusalpa asennettava alapohjaan, koska runkosivu on 45 asteen kulmassa oveen 2 x SA45KL sarana
USM6N	1*USM35OVI kork. 700 mm	704 x 600 x 600 x 330 mm	

L -nurkkakaappi, korkeus 864 mm

L -nurkkakaappi, korkeus 704 mm

L -nurkkakaappi, korkeus 576 mm

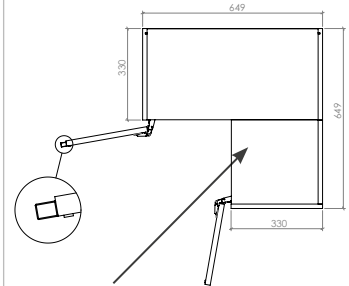
E

Hyllyjen saumakohdissa H-lista aina valkoinen

Tuotekoodi	Ovet ja etusarjat	Korkeus x leveys x syvyys	Tuotetieto
USK65L	1*USK3OVI kork. 860 mm 1*USK3OVIK kork. 860 mm	864 x 650 x 650 x 330 mm	Vedin vain toiseen oveen, käsisyys vetimellisen oven mukaan, toisessa ovesa (USK3OVIK) levikelista Oikeassa sivussa kasausruuvit näkyvissä Irtohyllyt 4 x SA170 sarana
USM65L	1*USM3OVI kork. 700 mm 1*USM3OVIK kork. 700 mm	704 x 650 x 650 x 330 mm	
USE65L	1*USE3OVI kork. 572 mm 1*USE3OVIK kork. 572 mm	576 x 650 x 650 x 330 mm	

Seinäkaapit tulevat aina valmiiksi koottuina!

Kulmakaapit

Runkosyvyys on 330 mm

Korkeus: USK = runko 864 mm, ovi 860 mm, USM = runko 704 mm, ovi 700 mm, USE = runko 576 mm, ovi 572 mm, USY = runko 352 mm, ovi 348 mm

Kulmakaappi, korkeus 864 mm		Kulmakaappi, korkeus 704 mm	
			
<p>Suositus vedikkeellisillä ovilla asennusvara 100 mm, vedikkeettömillä ovilla asennusvara 50mm.</p> <p>Etulevy kiinnitetään saranoilla ja lukitaan kulmaraudoilla runkoon, huom vedin!</p>			
Tuotekoodi	Ovet ja etusarjat	Korkeus x leveys x syvyys	Tuotetieto
USK6K(EP) USK7K(EP) USK8K(EP)	1*USK3EL kork. 860, lev 296 mm 1*USK_OVI kork. 860 mm	864 x 600 x 330 mm 864 x 700 x 330 mm 864 x 800 x 330 mm	2 x SA107 sarana 2 x SA100TÄY sarana
USM6K(EP) USM7K(EP) USM8K(EP)	1*USM3EL kork. 700, lev 296 1*USM_OVI kork. 700 mm	704 x 600 x 330 mm 704 x 700 x 330 mm 704 x 800 x 330 mm	



EP -tunnus tuotekoodissa suluissa = vedikkeetön (sormilistallinen) seinäkaappi.

Seinäkaapit tulevat aina valmiiksi koottuina!

Seinäkaapit integroiduille mikroille

Runkosyvyys on 330 mm.

Yhtenäinen runko. Ilmankierto kaapin takana. Jos kaappiin ei asenneta kalusteeseen integroitua mikroa, alaosaan tilataan erikseen lisävarusteena peitelevy.





Mikrokaappi, korkeus 864 mm	Mikrokaappi, korkeus 704 mm	Mikrokaappi, korkeus 704 mm	
USK_WM 	USM_WKA 	USM_WMA 	
Tuotekoodi	Ovet ja etusarjat	Korkeus x leveys x syvyys	Tuotetieto
USK5WM USK6WM	USK_OVIWM, kork. 474 mm	864 x 500 x 330 mm 864 x 600 x 330 mm	Ilmankierto kalusteen takana Aukon sisämitat: - USK5WM leveys 467 mm - USK6WM leveys 567 mm - korkeus 362 mm Soveltuvuus: Integroidut mikrot, joissa kehyksen kork. 371/382 mm Sisältää mustan / valkoisen peitelistan mikron ja oven väliin - 1 kpl irtohylly - läpivientireikä virtajohdolle
USM5WKA USM6WKA	USM_OVIWKA, kork. 324 mm	704 x 500 x 330 mm 704 x 600 x 330 mm	Ilmankierto kalusteen takana Aventos -aukipitolaite Aukon sisämitat: - USM5WKA leveys 467 mm - USM6WKA leveys 567 mm - korkeus 352 mm Ilmankierto kalusteen takana - läpivientireikä virtajohdolle Soveltuvuus: Integroidut mikrot, joissa kehyksen kork. 371 mm
USM5WMA USM6WMA	USM_OVIWMA, kork. 316 mm	704 x 500 x 330 mm 704 x 600 x 330 mm	Ilmankierto kalusteen takana Aventos -aukipitolaite Aukon sisämitat: - USM5WMA leveys 467 mm - USM6WMA leveys 567 mm - korkeus 362 mm - läpivientireikä virtajohdolle Soveltuvuus: Integroidut mikrot, joissa kehyksen kork. 382 mm

Seinäkaapit tulevat aina valmiiksi koottuina!

Tuuletinkaapit

Runkosyvyys on 110 mm.





Tuuletinkaapeissa on kiinteät hyllyt. Vedikkeettömyys mahdollista esim. pomppusalvalla.

Tuuletinkaappi, korkeus 704 mm		Tuuletinkaappi, korkeus 576 mm	
			
Tuotekoodi	Tuote	Korkeus x leveys x syvyys	Tuotetieto
USK5T1 USK6T1	1*USE_OVI kork. 572 mm 1*UT_LUK124 kork. 124 mm	704 x 500 x 113 mm 704 x 600 x 113 mm	Tuulettimelle jäävän tilan korkeus 160 mm, jos vieressä on USK-kaappi
USK6TO	Pariovellinen: 2*USE3OVI kork. 572 mm 1*UT6LUK124 kork. 124 mm	704 x 600 x 113 mm	
USM5T1 USM6T1	1*UKV_OVI kork. 316 1*UT_LUK252 kork. 252	576 x 500 x 113 mm 576 x 600 x 113 mm	Tuulettimelle jäävän tilan korkeus 128 mm, jos vieressä on USM-kaappi
USM6TO	Pariovellinen: 2* UKV3OVI kork. 316 mm 1* UT6LUK252 kork. 252 mm	576 x 600 x 113 mm	
Tuuletinkaappi, korkeus 704 mm		Tuuletinkaappi, korkeus 576 mm	
			
Tuotekoodi	Ovet ja etusarjat	Korkeus x leveys x syvyys	Tuotetieto
USK5TON USK6TON	1*USM_OVI kork. 700 mm	704 x 500 x 113 mm 704 x 600 x 113 mm	Tuulettimelle jäävän tilan korkeus 160 mm, jos vieressä on USK-kaappi
USK6TON2	Pariovellinen: 2*USM3OVI kork. 700 mm	704 x 600 x 113 mm	
USM5TON USM6TON	1*USE_OVI kork. 572 mm	576 x 500 x 113 mm 576 x 600 x 113 mm	Tuulettimelle jäävän tilan korkeus 128 mm, jos vieressä on USM-kaappi
USM6TON2	Pariovellinen: 2*USE3OVI kork. 572 mm	576 x 600 x 113 mm	

Seinäkaapit tulevat aina valmiiksi koottuina!

Tuuletinkaapit

Runkosyvyys on 330 mm.



Tuuletinkaappi, korkeus 704 mm		Tuuletinkaappi, korkeus 576 mm	
			
	Kuljetustuki		Kuljetustuki
Tuotekoodi	Ovet ja etusarjat	Korkeus x leveys x syvyys	Tuotetieto
USK6HT	1*USK60VIHT kork. 860 mm	864 x 600 x 330 mm	3 x irttohylly
USK6HT2	Pariovellinen: 2*USK30VIHT kork. 860 mm	864 x 600 x 330 mm	Taustalevyä lyhennetty 60 mm 136 mm leveä kuljetustuki poistettava ennen koneen asennusta
USM6HT	1*USM60VIHT kork. 700 mm	704 x 600 x 330 mm	2 x irttohylly
USM6HT2	Pariovellinen: 2*USM30VIHT kork. 700 mm	704 x 600 x 330 mm	Taustalevyä lyhennetty 60 mm 136 mm leveä kuljetustuki poistettava ennen koneen asennusta



Tuuletinkaapit

Runkosyvyys on 110 / 330 mm.







Tuuletinkaapeissa on kiinteät hyllyt. Vedikkeettömyys mahdollista esim. pomppusalvalla.

Tuuletinkaappi, korkeus 864 mm		Tuuletinkaappi, korkeus 704 mm	
			
Tuotekoodi	Ovet ja etusarjat	Korkeus x leveys x syvyys	Tuotetieto
USK6D1 USK6E1 USK5E1	1*USK_OVI/TO kork. 860 mm	864 x 600 x 330 mm	Slim- ja Elica TEL 60 -mallien liesituulettimille Kaapin pohja UTÄYTELEVYE Peitelevy 250 mm korkea
USK6DO USK6EO	Pariovellinen: 2*USK3OVI/TO kork. 860 mm	864 x 500 x 330 mm	
		864 x 600 x 330 mm	
USM6D1 USM6E1 USM5E1	1*USM_OVI/TO kork. 700 mm	704 x 600 x 330 mm	
USM6DO USM6EO	Pariovellinen: 2*USM3OVI/TO kork. 700 mm	704 x 500 x 330 mm	
		704 x 600 x 330 mm	
Tuuletinkaappi, korkeus 576 mm			
			
Tuotekoodi	Ovet ja etusarjat	Korkeus x leveys x syvyys	Tuotetieto
USE6E1 USE5E1	1*USE_OVI/TO kork. 572 mm	576 x 600 x 330 mm	Slim- ja Elica TEL 60 -mallien liesituulettimille Kaapin pohja UTÄYTELEVYE Peitelevy 250 mm korkea
USE6EO	Pariovellinen: 2*USE3OVI/TO kork. 572 mm	576 x 500 x 330 mm	
		576 x 600 x 330 mm	

Seinäkaapit tulevat aina valmiiksi koottuina!

Avohyllyköt

Runkosyvyys on 330 mm. Avohyllykötä ja -lokerikoita ei saa maalattuna väreissä M5, M7 ja M9 eikä viilutettuna väreissä 43BVL ja 43SVL. Sivujen poraukset samat kuin ovellisissa kaapeissa lukuun ottamatta saranaporausta.

Avohyllykkö, korkeus 864 mm	Avohyllykkö, korkeus 704 mm	Avohyllykkö, korkeus 576 mm	Avohyllykkö, korkeus 352 mm
			
Tuotekoodi	Ovet ja etusarjat	Korkeus x leveys x syvyys	Tuotetieto
USK2AH USK3AH USK4AH USK5AH USK6AH		864 x 200 x 330 mm 864 x 300 x 330 mm 864 x 400 x 330 mm 864 x 500 x 330 mm 864 x 600 x 330 mm	3 x irtohylly Lasihyllynkannattimet
USM2AH USM3AH USM4AH USM5AH USM6AH		704 x 200 x 330 mm 704 x 300 x 330 mm 704 x 400 x 330 mm 704 x 500 x 330 mm 704 x 600 x 330 mm	2 x irtohylly Lasihyllynkannattimet
USE3AH USE4AH USE5AH USE6AH		576 x 300 x 330 mm 576 x 400 x 330 mm 576 x 500 x 330 mm 576 x 600 x 330 mm	1 x irtohylly Lasihyllynkannattimet
USY4AH USY5AH USY6AH USY8AH		352 x 400 x 330 mm 352 x 500 x 330 mm 352 x 600 x 330 mm 352 x 800 x 330 mm	
Avolokerikko, korkeus 864 mm	Avolokerikko, korkeus 704 mm	Osina toimitettavat seinäkaapit	
USK2AL 	USM2AL 	USK3AHOVA E 	USM3AHOVA E USE3AHOVA E
Tuotekoodi	Ovet ja etusarjat	Korkeus x leveys x syvyys	Tuotetieto
USK2AL		864 x 200 x 330 mm	5 x kiinteä hylly
USM2AL		704 x 200 x 330 mm	4 x kiinteä hylly
USK3AHOVA		864 x 300 x 330 mm	Osina toimitettava seinäkaappi. 3 kpl hyllyä. Väri VA. Kasaus ruuveilla
USM3AHOVA		704 x 300 x 330 mm	Osina toimitettava seinäkaappi. 2 kpl hyllyä. Väri VA. Kasaus ruuveilla
USE3AHOVA		567 x 300 x 330 mm	Osina toimitettava seinäkaappi. 1 kpl hyllyä. Väri VA. Kasaus ruuveilla

Syvät seinäkaapit

Runkosyvyys on 565 ja 480 mm.

Korkeus: USK = runko 864 mm, ovi 860 mm, USM = runko 704 mm, ovi 700 mm, USE = runko 576 mm, ovi 572 mm

Syvä hyllykaappi, korkeus 864 mm Syvä hyllykaappi, korkeus 704 mm Syvä hyllykaappi, korkeus 576 mm



Tuotekoodi	Ovet ja etusarjat	Korkeus x leveys x syvyys	Tuotetieto
USK4HS USK5HS USK6HS	1*USK_OVI kork. 860 mm	864 x 400 x 565 (475) mm 864 x 500 x 565 (475) mm 864 x 600 x 565 (475) mm	2 x irtohylly M-syvyys
USK8HS USK10HS	Pariovellinen: 2*USK_OVI kork. 860 mm	864 x 800 x 565 (475) mm 864 x 1000 x 565 (475) mm	800 ja 1000 leveydet vain VA / valkoisella rungolla
USM4HS USM5HS USM6HS	1*USM_OVI kork. 700 mm	704 x 400 x 565 (475) mm 704 x 500 x 565 (475) mm 704 x 600 x 565 (475) mm	1 x irtohylly M-syvyys
USM8HS USM10HS	Pariovellinen: 2*USM_OVI kork. 700 mm	704 x 800 x 565 (475) mm 704 x 1000 x 565 (475) mm	800 ja 1000 leveydet vain VA / valkoisella rungolla
USE4HS USE5HS USE6HS	1*USE_OVI kork. 572 mm	576 x 400 x 565 (475) mm 576 x 500 x 565 (475) mm 576 x 600 x 565 (475) mm	1 x irtohylly M-syvyys
USE8HS USE10HS	Pariovellinen: 2*USE_OVI kork. 572 mm	576 x 800 x 565 (475) mm 576 x 1000 x 565 (475) mm	800 ja 1000 leveydet vain VA / valkoisella rungolla

Syvä korik. USK4LMS 864 mm Syvä korik. USM4LMS 704 mm Syvä korik. USE6LMS 576 mm



Tuotekoodi	Tuote	Korkeus x leveys x syvyys	Tuotetieto
USK4LMS USK6LMS	Syvä korikaappi USK	864 x 400 x 565 mm 864 x 600 x 565 mm	1 x irtohylly 2 x tummanharmaa lankakori - kork. 140 mm
USM4LMS USM6LMS	Syvä korikaappi USM	704 x 400 x 565 mm 704 x 600 x 565 mm	2 x tummanharmaa lankakori - kork. 140 mm
USE4LMS USE6LMS	Syvä korikaappi USE	576 x 400 x 565 mm 576 x 600 x 565 mm	1 x irtohylly 1 x tummanharmaa lankakori - kork. 140 mm

Seinäkaapit tulevat aina valmiiksi koottuina!



Mitoitus.....	139
Kvalibox komerot.....	140
Hyllykomerot.....	142
Siivouskomerot.....	143
Korikomerot.....	144
Pyykkikomerot.....	145
Vetokorikomerot.....	146
Mekanismikomerot.....	147
Varusteltavat komerot.....	148
Tankokomerot.....	149
POCKETTI.....	152
Pantry.....	155
Avopääty.....	156
Kodinkonekomerot.....	158
V8 kodinkonekomerot.....	164
Kvalibox kodinkonekomerot.....	165
Kvalibox puolikomerot kodinkoneille.....	176
Yläkomerot ja ylätäytetekotelot mitoitus.....	178
Yläkomerot ja ylätäytetekotelot.....	179

Komerot

Runkosyvyydet esim: UKK4H = 565 mm, **M** = runkosyvyys 475 mm ja **C** = runkosyvyys 330 mm.
M- ja C-runkosyvyydet ilmoitetaan kalusteen Tuotetieto - sarakkeessa.

Komero leveydet 400 - 600 mm toimitetaan valmiiksi koottuina yhtenäisellä taustalla.
Leveydet 700 - 1200 mm toimitetaan osina ja taustalevy on jaettuna. Taustalevyissä on yhdistävä valkoinen tai harmaa profiili, valkoinen runko - valkoinen profiili ja sävyrunko - harmaa profiili.
Kätisyys määräytyy leveämmän oven mukaan.

Soft Close -saranat

107 ja 155 astetta aukeavat saranat ovat vakiona integroidulla vaimentimella varustettuja Soft Close-saranoita. Ovi sulkeutuu hitaasti ja äänettömästi.

Komeron pystyyn nosto vaatii huonekorkeuteen + 70 mm komeron korkeuden lisäksi.

Korkeat komerot UKK

UKK = runko 2112 mm + sokkelijalka 166 mm = 2278 mm.
Sokkelijalan säätö 110 -190 mm.

UKK_-komerot yhtenäisellä ovella

- UKK_OVI korkeus 2108 mm

UKK_2 -komerot kahdella ovella

- UKK_OVIJ korkeus 1404 mm
- UPK_OVIJ korkeus 700 mm

Jaetut ovimallit yhdistetty toisiinsa liitoshelalla.
Alumiiniprofiili- ja vedinuraovi jaetuilla komeron ovilla:
yläovi ilman profiililistaa ja alaovi profiililistalla,
välissä valkoinen / harmaa profiiliyhdydyslista.

Matalat komerot UKM

UKM = runko 1952 mm + sokkelijalka 166 mm = 2118 mm.
Sokkelijalan säätö 110 -190 mm.

UKM_-komerot yhtenäisellä ovella

- UKM_OVI korkeus 1948 mm

UKM_2 -komerot kahdella ovella

- UKM_OVIJ korkeus 1244 mm
- UPK_OVIJ korkeus 700 mm

Jaetut ovimallit yhdistetty toisiinsa liitoshelalla.
Alumiiniprofiili- ja vedinuraovi jaetuilla komeron ovilla:
yläovi ilman profiililistaa ja alaovi profiililistalla,
välissä valkoinen / harmaa profiiliyhdydyslista.

UKM_2 -komerot 300 lev., kahdella ovella VAIN rajatulla ovimallistolla!

Puolikomerot UKU

Korkeus: UKU = runko 1248 mm
+ sokkelijalka 166 mm = 1414 mm.
Sokkelijalan säätö 110 -190 mm.



Komeroista voidaan tilata osina hyllykomerot, tankokomerot ja varustelukomerot!

Korkea komero UKK_(2) korkeus runko 2112 + sokkelijalka 166 mm = 2278 mm.



Matala komero UKM_(2) korkeus runko 1952 + sokkelijalka 166 mm = 2118 mm. Sokkelijalan säätö 110 -190 mm.

Tuote	Tuotekoodi	Ovet ja etusarjat	Korkeus x leveys x syvyys	Tuotetieto
Korkea paitakomero				
 UKK50PLZD	UKK50PLZD UKK60PLZD	Kvalibox (Z) 1*UKK_OVIJI kork. 1404 mm 1*UKY_YETZY kork. 348 mm 1*UKY_YETZ korkeus 348 mm	2112 x 500 x 565 mm 2112 x 600 x 565 mm	Kvalibox -laatikoilla - 3 x hylly (ylin hylly kiinteä) - 1 x tummanharmaa tanko M- syvyys
	UKK50PLXD UKK60PLXD	TIP ON (X) 1*UKK_OVIJI kork. 1404 mm 1*UKY_YETXY kork. 348 mm 1*UKY_YETX korkeus 348 mm	2112 x 500 x 565 mm 2112 x 600 x 565 mm	Kvalibox -laatikoilla TIP ON avausmekanismilla - 3 x hylly (ylin hylly kiinteä) - 1 x tummanharmaa tanko M- syvyys
Matala paitakomero				
 UKM50PLZD	UKM50PLZD UKM60PLZD	Kvalibox (Z) 1*UKM_OVIJI kork. 1244 mm 1*UKY_YETZY kork. 348 mm 1*UKY_YETZ kork. 348 mm	1952 x 500 x 565 mm 1952 x 600 x 565 mm	Kvalibox -laatikoilla - 3 x hylly - 1 x tummanharmaa tanko M- syvyys
	UKM50PLXD UKM60PLXD	TIP ON (X) 1*UKM_OVIJI kork. 1244 mm 1*UKY_YETXY kork. 348 mm 1*UKY_YETX kork. 348 mm	1952 x 500 x 565 mm 1952 x 600 x 565 mm	Kvalibox -laatikoilla TIP ON avausmekanismilla - 3 x hylly - 1 x tummanharmaa tanko M- syvyys

Kvalibox komerot

Korkea komero UKK_(2) korkeus runko 2112 + sokkelijalka 166 mm = 2278 mm.

Matala komero UKM_(2) korkeus runko 1952 + sokkelijalka 166 mm = 2118 mm. Sokkelijalan säätö 110 -190 mm.

Tuote	Tuotekoodi	Ovet ja etusarjat	Korkeus x leveys x syvyys	Tuotetieto
Korkea sisälaatikkokomero yhtenäisellä ovella				
 UKK50SZ	UKK40SZ UKK50SZ UKK60SZ	1*UKK_OVI kork. 2108 mm	2112 x 400 x 565 mm 2112 x 500 x 565 mm 2112 x 600 x 565 mm	Kvalibox -laatikoilla - 2 x matala sisälaatikko - 2 x korkea sisälaatikko - 4 x hylly (ylin ja alin hylly kiinteä) - SA155H
Korkea sisälaatikkokomero jaetuilla ovilla				
 UKK50SZ2	UKK40SZ2 UKK50SZ2 UKK60SZ2	1*UKK_OVIJ kork. 1404 mm 1*UPK_OVIJ kork. 700 mm	2112 x 400 x 565 mm 2112 x 500 x 565 mm 2112 x 600 x 565 mm	Kvalibox -laatikoilla - 2 x matala sisälaatikko - 2 x korkea sisälaatikko - 4 x hylly (ylin ja alin hylly kiinteä) - SA155H
Matala sisälaatikkokomero yhtenäisellä ovella				
 UKM50SZ	UKM40SZ UKM50SZ UKM60SZ	1*UKM_OVI kork. 1948 mm	1952 x 400 x 565 mm 1952 x 500 x 565 mm 1952 x 600 x 565 mm	Kvalibox -laatikoilla - 2 x matala sisälaatikko - 2 x korkea sisälaatikko - 3 x hylly (alin hylly kiinteä) - SA155H
Matala sisälaatikkokomero jaetuilla ovilla				
 UKM50SZ2	UKM40SZ2 UKM50SZ2 UKM60SZ2	1*UKM_OVIJ kork. 1244 mm 1*UPK_OVIJ kork. 700 mm	1952 x 400 x 565 mm 1952 x 500 x 565 mm 1952 x 600 x 565 mm	Kvalibox -laatikoilla - 2 x matala sisälaatikko - 2 x korkea sisälaatikko - 3 x hylly (alin hylly kiinteä) - SA155H

Korkea komero UKK_(2) korkeus runko 2112 + sokkelijalka 166 mm = 2278 mm.

Matala komero UKM_(2) korkeus runko 1952 + sokkelijalka 166 mm = 2118 mm. Sokkelijalan säätö 110 -190 mm.

Tuote	Tuotekoodi	Ovet ja etusarjat	Korkeus x leveys x syvyys	Tuotetieto
Korkea hylykomero yhtenäisellä ovella				
 UKK5H	UKK4H UKK5H UKK6H	1*UKK_OVI kork. 2108 mm	2112 x 400 x 565 mm 2112 x 500 x 565 mm 2112 x 600 x 565 mm	- 5 x hylly (ylin ja toinen hylly alhaalta kiinteä) M- ja C-syvyydet
Korkea hylykomero jaetuilla ovilla				
 UKK6H2	UKK4H2 UKK5H2 UKK6H2	1*UKK_OVIJ kork. 1404 mm 1*UPK_OVIJ kork. 700 mm	2112 x 400 x 565 mm 2112 x 500 x 565 mm 2112 x 600 x 565 mm	- 5 x hylly (ylin ja toinen hylly alhaalta kiinteä) M- ja C-syvyydet
Matala hylykomero yhtenäisellä ovella				
 UKM5H	UKM4H UKM5H UKM6H	1*UKM_OVI kork. 1948 mm	1952 x 400 x 565 mm 1952 x 500 x 565 mm 1952 x 600 x 565 mm	- 4 x hylly (toinen hylly alhaalta kiinteä) M- ja C-syvyydet
Matala hylykomero jaetuilla ovilla				
 UKM5H2	UKM3H2* UKM4H2 UKM5H2 UKM6H2	1*UKM_OVIJ kork. 1244 mm 1*UPK_OVIJ kork. 700 mm	1952 x 300 x 565 mm 1952 x 400 x 565 mm 1952 x 500 x 565 mm 1952 x 600 x 565 mm	- 4 x hylly (toinen hylly alhaalta kiinteä) M- ja C-syvyydet

*) Ovimallien saatavuus jaetuilla ovilla 300 mm lev.: 141, 147, 148, 149, 196, 197, 685, 687, 688, 689, 169(AL), 165(AL), 166(AL), 168(AL), 169(AL), 240(AL), 243(AL), 469, 969+ sävyt + trendi + NCS lisäksi 959+ sävyt + trendi + 275, 279



Korkea komero UKK_(2) korkeus runko 2112 + sokkelijalka 166 mm = 2278 mm.

Matala komero UKM_(2) korkeus runko 1952 + sokkelijalka 166 mm = 2118 mm. Sokkelijalan säätö 110 -190 mm.

Tuote	Tuotekoodi	Ovet ja etusarjat	Korkeus x leveys x syvyys	Tuotetieto
Korkea siivouskomero yhtenäisellä ovella				
	UKK4SN UKK5SN UKK6SN	1*UKK_OVI kork. 2108 mm	2112 x 400 x 565 mm 2112 x 500 x 565 mm 2112 x 600 x 565 mm	- 1 x kiinteä hylly - 1 x letkuhylly M-syvyys
UKK5SN				
Korkea siivouskomero jaetuilla ovilla				
	UKK4SN2 UKK5SN2 UKK6SN2	1*UKK_OVIJ kork. 1404 mm 1*UPK_OVIJ kork. 700 mm	2112 x 400 x 565 mm 2112 x 500 x 565 mm 2112 x 600 x 565 mm	- 1 x kiinteä hylly - 1 x letkuhylly M-syvyys
UKK5SN2				
Matala siivouskomero yhtenäisellä ovella				
	UKM4SN UKM5SN UKM6SN	1*UKM_OVI kork. 1948 mm	1952 x 400 x 565 mm 1952 x 500 x 565 mm 1952 x 600 x 565 mm	- 1 x hylly - 1 x letkuhylly M-syvyys
UKM5SN				
Matala siivouskomero jaetuilla ovilla				
	UKM4SN2 UKM5SN2 UKM6SN2	1*UKM_OVIJ kork. 1244 mm 1*UPK_OVIJ kork. 700 mm	1952 x 400 x 565 mm 1952 x 500 x 565 mm 1952 x 600 x 565 mm	- 1 x hylly - 1 x letkuhylly M-syvyys
UKM5SN2				





Korkea komero UKK_(2) korkeus runko 2112 + sokkelijalka 166 mm = 2278 mm.

Matala komero UKM_(2) korkeus runko 1952 + sokkelijalka 166 mm = 2118 mm. Sokkelijalan säätö 110 -190 mm.

Tuote	Tuotekoodi	Ovet ja etusarjat	Korkeus x leveys x syvyys	Tuotetieto
Korkea korikomero yhtenäisellä ovella				
	UKK4LM UKK5LM UKK6LM	1*UKK_OVI kork. 2108 mm	2112 x 400 x 565 mm 2112 x 500 x 565 mm 2112 x 600 x 565 mm	- 4 x matala tummanharmaa lankakori - 4 x hylly (ylin ja alin hylly kiinteä) M-syvyys
UKK5LM				
Korkea korikomero jaetuilla ovilla				
	UKK4LM2 UKK5LM2 UKK6LM2	1*UKK_OVIJ kork. 1404 mm 1*UPK_OVIJ kork. 700 mm	2112 x 400 x 565 mm 2112 x 500 x 565 mm 2112 x 600 x 565 mm	- 4 x matala tummanharmaa lankakori - 4 x hylly (ylin ja alin hylly kiinteä) M-syvyys
UKK5LM2				
Matala korikomero yhtenäisellä ovella				
	UKM4LM UKM5LM UKM6LM	1*UKM_OVI kork. 1948 mm	1952 x 400 x 565 mm 1952 x 500 x 565 mm 1952 x 600 x 565 mm	- 4 x matala tummanharmaa lankakori - 3 x hylly (alin hylly kiinteä) M-syvyys
UKM5LM				
Matala korikomero jaetuilla ovilla				
	UKM4LM2 UKM5LM2 UKM6LM2	1*UKM_OVIJ kork. 1244 mm 1*UPK_OVIJ kork. 700 mm	1952 x 400 x 565 mm 1952 x 500 x 565 mm 1952 x 600 x 565 mm	- 4 x matala tummanharmaa lankakori - 3 x hylly (alin hylly kiinteä) M-syvyys
UKM5LM2				

Korkea komero UKK_(2) korkeus runko 2112 + sokkelijalka 166 mm = 2278 mm.





Matala komero UKM_(2) korkeus runko 1952 + sokkelijalka 166 mm = 2118 mm. Sokkelijalan säätö 110 -190 mm.

Tuote	Tuotekoodi	Ovet ja etusarjat	Korkeus x leveys x syvyys	Tuotetieto
Korkea pyykkikomero yhtenäisellä ovella				
	UKK4LK UKK5LK UKK6LK	1*UKK_OVI kork. 2108 mm	2112 x 400 x 565 mm 2112 x 500 x 565 mm 2112 x 600 x 565 mm	<ul style="list-style-type: none"> - 2 x matala tummanharmaa lankakori - 2 x korkea tummanharmaa lankakori - 3 kpl hylly (ylin ja alin hylly kiinteä) <p>M-syvyys</p>
UKK5LK				
Korkea pyykkikomero jaetuilla ovilla				
	UKK4LK2 UKK5LK2 UKK6LK2	1*UKK_OVIJ kork. 1404 mm 1*UPK_OVIJ kork. 700 mm	2112 x 400 x 565 mm 2112 x 500 x 565 mm 2112 x 600 x 565 mm	<ul style="list-style-type: none"> - 2 x matala tummanharmaa lankakori - 2 x korkea tummanharmaa lankakori - 3 kpl hylly (ylin ja alin hylly kiinteä) <p>M-syvyys</p>
UKK5LK2				
Matala pyykkikomero yhtenäisellä ovella				
	UKM4LK UKM5LK UKM6LK	1*UKM_OVI kork. 1948 mm	1952 x 400 x 565 mm 1952 x 500 x 565 mm 1952 x 600 x 565 mm	<ul style="list-style-type: none"> - 2 x matala tummanharmaa lankakori - 2 x korkea tummanharmaa lankakori - 3 kpl hylly (alin hylly kiinteä) <p>M-syvyys</p>
UKM5LK				
Matala pyykkikomero jaetuilla ovilla				
	UKM4LK2 UKM5LK2 UKM6LK2	1*UKM_OVIJ kork. 1244 mm 1*UPK_OVIJ kork. 700 mm	1952 x 400 x 565 mm 1952 x 500 x 565 mm 1952 x 600 x 565 mm	<ul style="list-style-type: none"> - 2 x matala tummanharmaa lankakori - 2 x korkea tummanharmaa lankakori - 3 kpl hylly (alin hylly kiinteä) <p>M-syvyys</p>
UKM5LM2				

Vetokorikomerot

Korkea komero UKK_(2) korkeus runko 2112 + sokkelijalka 166 mm = 2278 mm.

Matala komero UKM_(2) korkeus runko 1952 + sokkelijalka 166 mm = 2118 mm. Sokkelijalan säätö 110 -190 mm.

Tuote	Tuotekoodi	Ovet ja etusarjat	Korkeus x leveys x syvyys	Tuotetieto
Korkea vetokorikomero yhtenäisellä ovella				
	UKK40VK	1*UKK4OVIE kork. 2108 mm	2112 x 400 x 565 mm	<ul style="list-style-type: none"> - 1 x kiinteä hylly - tummanharmaat korit levypohjalla - kokonaiskantavuus maks. 100 kg - Mekanismin kiinnitys pohjaan sekä yläkanteen - Ei kätsisyyttä - Korit levypohjalla - Korit korkeussäädöllä - Lisäkoreja ei saatavilla - Mekanismin väri: tummanharmaa <p>Mekanismin mitat: korkeus 1919 mm syvyys 500 mm leveys 350 mm</p> <p>Mekanismi toimitetaan omissa pakkauksessaan, kiinnitys oveen vasta asennusvaiheessa.</p>
UKK40VK				
Korkea vetokorikomero jaetuilla ovilla				
	UKK40VK2	1*UKK4OVIFE kork. 1404 mm 1*UPK4OVIFE kork. 700 mm	2112 x 400 x 565 mm	<ul style="list-style-type: none"> - 1 x kiinteä hylly - tummanharmaat korit levypohjalla - kokonaiskantavuus maks. 100 kg - Mekanismin kiinnitys pohjaan sekä yläkanteen - Ei kätsisyyttä - Korit levypohjalla - Korit korkeussäädöllä - Lisäkoreja ei saatavilla - Mekanismin väri: tummanharmaa <p>Mekanismin mitat: korkeus 1919 mm syvyys 500 mm leveys 350 mm</p> <p>Mekanismi toimitetaan omissa pakkauksessaan, kiinnitys oveen vasta asennusvaiheessa.</p>
UKK40VK2				
Matala vetokorikomero yhtenäisellä ovella				
	UKM40VK	1*UKM4OVIE kork. 1948 mm	1952 x 400 x 565 mm	<ul style="list-style-type: none"> - tummanharmaat korit levypohjalla - kokonaiskantavuus maks. 100 kg - Mekanismin kiinnitys pohjaan sekä yläkanteen - Ei kätsisyyttä - Korit levypohjalla - Korit korkeussäädöllä - Lisäkoreja ei saatavilla - Mekanismin väri: tummanharmaa <p>Mekanismin mitat: korkeus 1919 mm syvyys 500 mm leveys 350 mm</p> <p>Mekanismi toimitetaan omissa pakkauksessaan, kiinnitys oveen vasta asennusvaiheessa.</p>
UKM40VK				
Matala vetokorikomero jaetuilla ovilla				
	UKM30VK2*	1*UKM3OVIFE kork. 1244 mm 1*UPK3OVIFE kork. 700 mm	1952 x 300 x 565 mm	<ul style="list-style-type: none"> - tummanharmaat korit levypohjalla - kokonaiskantavuus maks. 100 kg - Mekanismin kiinnitys pohjaan sekä yläkanteen - Ei kätsisyyttä - Korit levypohjalla - Korit korkeussäädöllä - Lisäkoreja ei saatavilla - Mekanismin väri: tummanharmaa <p>Mekanismin mitat: korkeus 1919 mm syvyys 500 mm UKM3VK2 leveys 250 mm UKM4VK2 leveys 350 mm</p> <p>Mekanismi toimitetaan omissa pakkauksessaan, kiinnitys oveen vasta asennusvaiheessa.</p>
UKM30VK2	UKM40VK2	1*UKM4OVIFE kork. 1244 mm 1*UPK4OVIFE kork. 700 mm	1952 x 400 x 565 mm	





*) Ovimallien saatavuus jaetuilla ovilla 300 mm lev.: 141, 147, 148, 149, 196, 197, 685, 687, 688, 689, 169(AL), 165(AL), 166(AL), 168(AL), 169(AL), 240(AL), 243(AL), 469, 969+ sävyt + trendi + NCS lisäksi 959+ sävyt + trendi + 275, 279

E = tuotteista ei erikoistötä

Mekanismikomero

Korkea komero UKK_(2) korkeus runko 2112 + sokkelijalka 166 mm = 2278 mm.





Matala komero UKM_(2) korkeus runko 1952 + sokkelijalka 166 mm = 2118 mm. Sokkelijalan säätö 110 -190 mm.

Tuote	Tuotekoodi	Ovet ja etusarjat	Korkeus x leveys x syvyys	Tuotetieto
Korkea mekanismikomero yhtenäisellä ovella				
E 	UKK50TS UKK60TS	1*UKK_OVI kork. 2108 mm	2112 x 500 x 565 mm 2112 x 600 x 565 mm	- 1 x kiinteä hylly Mekanismi toimitetaan erillisenä kiinnitys asennusvaiheessa. Väri tummanharmaa. - vain 565 mm runkoon - kiinnitys pohjaan ja sivuun - korien säätö korkeudessa - mekanismin kantavuus 70 kg
UKK50TS				
Korkea mekanismikomero jaetuilla ovilla				
E 	UKK50TS2 UKK60TS2	1*UKK_OVIJ kork. 1404 mm 1*UPK_OVIJ kork. 700 mm	2112 x 500 x 565 mm 2112 x 600 x 565 mm	- 1 x kiinteä hylly Mekanismi toimitetaan erillisenä kiinnitys asennusvaiheessa. Väri tummanharmaa. - vain 565 mm runkoon - kiinnitys pohjaan ja sivuun - korien säätö korkeudessa - mekanismin kantavuus 70 kg
UKK50TS2				
Matala mekanismikomero yhtenäisellä ovella				
E 	UKM50TS UKM60TS	1*UKM_OVI kork. 1948 mm	1952 x 500 x 565 mm 1952 x 600 x 565 mm	- 1 x irtohylly Mekanismi toimitetaan erillisenä kiinnitys asennusvaiheessa. Väri tummanharmaa. - vain 565 mm runkoon - kiinnitys pohjaan ja sivuun - korien säätö korkeudessa - mekanismin kantavuus 70 kg
UKM50TS				
Matala mekanismikomero jaetuilla ovilla				
E 	UKM50TS2 UKM60TS2	1*UKM_OVIJ kork. 1244 mm 1*UPK_OVIJ kork. 700 mm	1952 x 500 x 565 mm 1952 x 600 x 565 mm	- 1 x irtohylly Mekanismi toimitetaan erillisenä kiinnitys asennusvaiheessa. Väri tummanharmaa. - vain 565 mm runkoon - kiinnitys pohjaan ja sivuun - korien säätö korkeudessa - mekanismin kantavuus 70 kg
UKM50TS2				

E = tuotteista ei erikoistötä

Korkea komero UKK_(2) korkeus runko 2112 + sokkelijalka 166 mm = 2278 mm.

Matala komero UKM_(2) korkeus runko 1952 + sokkelijalka 166 mm = 2118 mm. Sokkelijalan säätö 110 -190 mm.

Tuote	Tuotekoodi	Ovet ja etusarjat	Korkeus x leveys x syvyys	Tuotetieto
Korkea varusteltava komero				
  UKK5VA	UKK4VA UKK5VA UKK6VA	1*UKK_OVI kork. 2108 mm Pariovellinen: 2*UKK_OVI kork. 2108 mm	2112 x 400 x 565 mm 2112 x 500 x 565 mm 2112 x 600 x 565 mm 2112 x 800 x 565 mm 2112 x 1000 x 565 mm	Varusteltava komeron runko Sarana SA107H. Sisälaatikoiden kanssa saranan vaihto SA154 (ks. Lisäyömmäreet). Tilatut sisävarusteet toimitetaan erillisenä pakettina; vakiohyllyt, korit, laatikot, liukukiskot ym. M - syvyys
	UKK4VA2 UKK5VA2 UKK6VA2	UKK8VA2 UKK10VA2	1*UKK_OVIJ kork. 1404 mm 1*UPK_OVIJ kork. 700 mm Pariovellinen: 2*UKK_OVIJ kork. 1404 mm 2*UPK_OVIJ kork. 700 mm	2112 x 400 x 565 mm 2112 x 500 x 565 mm 2112 x 600 x 565 mm 2112 x 800 x 565 mm 2112 x 1000 x 565 mm
UKK8VA2				
Matala varusteltava komero				
  UKM8VA	UKM4VA UKM5VA UKM6VA	1*UKM_OVI kork. 1948 mm Pariovellinen: 2*UKM_OVI kork. 1948 mm	1952 x 400 x 565 mm 1952 x 500 x 565 mm 1952 x 600 x 565 mm 1952 x 800 x 565 mm 1952 x 1000 x 565 mm	Varusteltava komeron runko Sarana SA107H. Sisälaatikoiden kanssa saranan vaihto SA154 (ks. Lisäyömmäreet). Tilatut sisävarusteet toimitetaan erillisenä pakettina; vakiohyllyt, korit, laatikot, liukukiskot ym. M - syvyys
	UKM3VA2* UKM4VA2 UKM5VA2 UKM6VA2	UKM8VA2 UKM10VA2	1*UKM_OVIJ kork. 1244 mm 1*UPK_OVIJ kork. 700 mm Pariovellinen: 2*UKM_OVIJ kork. 1244 mm 2*UPK_OVIJ kork. 700 mm	1952 x 300 x 565 mm 1952 x 400 x 565 mm 1952 x 500 x 565 mm 1952 x 600 x 565 mm 1952 x 800 x 565 mm 1952 x 1000 x 565 mm
UKM5VA2				





*) Ovimallien saatavuus jaetuilla ovilla 300 mm lev.: 141, 147, 148, 149, 196, 197, 685, 687, 688, 689, 169(AL), 165(AL), 166(AL), 168(AL), 169(AL), 240(AL), 243(AL), 469, 969+ sävyt + trendi + NCS lisäksi 959+ sävyt + trendi + 275, 279

E = tuotteista ei erikoistöitä

O = toimitus vain osina

Korkea komero UKK_(2) korkeus runko 2112 + sokkelijalka 166 mm = 2278 mm.

Matala komero UKM_(2) korkeus runko 1952 + sokkelijalka 166 mm = 2118 mm. Sokkelijalan säätö 110 -190 mm.

Tuote	Tuotekoodi	Ovet ja etusarjat	Korkeus x leveys x syvyys	Tuotetieto
Korkea tankokomero yhtenäisellä ovella				
 <p>UKK5T</p>	UKK4T UKK5T UKK6T UKK8T UKK9T UKK10T UKK11T UKK12T	1*UKK_OVI kork. 2108 mm Pariovellinen: 2*UKK_OVI kork. 2108 mm	2112 x 400 x 565 mm 2112 x 500 x 565 mm 2112 x 600 x 565 mm 2112 x 800 x 565 mm 2112 x 900 x 565 mm 2112 x 1000 x 565 mm 2112 x 1100 x 565 mm 2112 x 1200 x 565 mm	- 2 x hylly (ylin hylly kiinteä) - 1 x tummanharmaa tanko Pariovellisissa komeroissa UKK9T_(ovilevydet 5 ja 4) UKK11T_(ovilevydet 6 ja 5) M-syvyys
				
Korkea tankokomero jaetuilla ovilla				
 <p>UKK5T2</p>	UKK4T2 UKK5T2 UKK6T2 UKK8T2 UKK9T2 UKK10T2 UKK11T2 UKK12T2	1*UKK_OVIJ kork. 1404 mm 1*UPK_OVIJ kork. 700 mm Pariovellinen: 2*UKK_OVIJ kork. 1404 mm 2*UPK_OVIJ kork. 700 mm	2112 x 400 x 565 mm 2112 x 500 x 565 mm 2112 x 600 x 565 mm 2112 x 800 x 565 mm 2112 x 900 x 565 mm 2112 x 1000 x 565 mm 2112 x 1100 x 565 mm 2112 x 1200 x 565 mm	- 2 x hylly (ylin hylly kiinteä) - 1 x tummanharmaa tanko Pariovellisissa komeroissa UKK9T2_(ovilevydet 5 ja 4) UKK11T2_(ovilevydet 6 ja 5) M-syvyys
				
Matala tankokomero yhtenäisellä ovella				
 <p>UKM5T</p>	UKM4T UKM5T UKM6T UKM8T UKM9T UKM10T UKM11T UKM12T	1*UKM_OVI kork. 1948 mm Pariovellinen: 2*UKM_OVI kork. 1948 mm	1952 x 400 x 565 mm 1952 x 500 x 565 mm 1952 x 600 x 565 mm 1952 x 800 x 565 mm 1952 x 900 x 565 mm 1952 x 1000 x 565 mm 1952 x 1100 x 565 mm 1952 x 1200 x 565 mm	- 1 x hylly - 1 x tummanharmaa tanko Pariovellisissa komeroissa UKM9T_(ovilevydet 5 ja 4) UKM11T_(ovilevydet 6 ja 5) M-syvyys

 = toimitus vain osina

Korkea komero UKK_(2) korkeus runko 2112 + sokkelijalka 166 mm = 2278 mm.

Matala komero UKM_(2) korkeus runko 1952 + sokkelijalka 166 mm = 2118 mm. Sokkelijalan säätö 110 -190 mm.

Tuote	Tuotekoodi	Ovet ja etusarjat	Korkeus x leveys x syvyys	Tuotetieto
Matala tankokomero jaetuilla ovilla				
 <p>UKM5T2</p>	UKM4T2 UKM5T2 UKM6T2	1*UKM_OVIJ kork. 1244 mm 1*UPK_OVIJ kork. 700 mm Pariovellinen: 2*UKM_OVIJ kork. 1244mm 2*UPK_OVIJ kork. 700 mm	1952 x 400 x 565 mm 1952 x 500 x 565 mm 1952 x 600 x 565 mm	- 1 x hylly - 1 x tummanharmaa tanko M-syvyys
	UKM8T2 UKM10T2 UKM12T2		1952 x 800 x 565 mm 1952 x 1000 x 565 mm 1952 x 1200 x 565 mm	
Matala avonaulakkokomero				
 <p>UKM10N</p>	UKM8N UKM10N UKM12N		1952 x 800 x 565 mm 1952 x 1000 x 565 mm 1952 x 1200 x 565 mm	- 1 x hylly - 1 x tummanharmaa tanko M-syvyys
Hyllykomero				
 <p>UKU5H</p>	UKU4H UKU5H UKU6H	1*UKUH_OVI kork. 1244 mm	1248 x 400 x 565 mm 1248 x 500 x 565 mm 1248 x 600 x 565 mm	- 3 x hylly M-syvyys

 = toimitus vain osina

POCKETTI





POCKETTI

Tuote	Tuotekoodi	Ovet ja etusarjat	Korkeus x leveys x syvyys	Tuotetieto						
Pocketti										
	Runko yhtenäisellä ovella PDC12AKM	2* UKM6OVIPDC kork 1948 mm	1952 x 1232 x 665 mm 1952 x 1238 x 665 mm	lev.16 mm viimeistelylevyn kanssa lev.19 mm viimeistelylevyn kanssa						
	Runko jaetuilla ovilla PDC12AKM2	2* UKM6OVIPDC kork 1244 mm 2* UPK6OVIPDC kork 700 mm	1952 x 1232 x 665 mm 1952 x 1238 x 665 mm	lev.16 mm viimeistelylevyn kanssa lev.19 mm viimeistelylevyn kanssa						
ASENNUS - NOVARTIN VALTUUTTAMAT ASENTAJAT!			<ul style="list-style-type: none"> - Pocketin avaaminen ja sulkeminen on mahdollista vain, kun ovesa on vedin. Vedikkeettömät ovimallit eivät ole suositeltavia. - ovien liukumekanismipaketit - runko ja tausta harmaa melamiini, NCS S5500 <ul style="list-style-type: none"> • 19 mm paksu • tausta ulottuu pöytäkaapin yläreunaan - kiinteät hyllyt maalattu valkoinen <ul style="list-style-type: none"> • 1 kpl, syvyys 350 mm • 2 kpl, syvyys 250 mm • paksuus 25 mm - täytelevyt valkoinen 2 kpl <ul style="list-style-type: none"> • paksuus 25 mm 							
										
			<ul style="list-style-type: none"> - pöytäkaappi(t), toimitus koottuna <ul style="list-style-type: none"> • korkeus 704 mm, UPK_ • syvyys vakio 565 mm • leveys yhteensä 1000 mm • asennetaan ilman sokkeli-jalkoja • vetimet ko runkoihin - taso <ul style="list-style-type: none"> • normaali taso mallistosta • koko 1050 x 600 mm - liukuoviin 2 kpl vetimiä <ul style="list-style-type: none"> • vedinmallistosta • asennus aina pystyyn • sijoitus maks. 88 mm oven etureunasta. • vedinporauksia EI ole mahdollista saada valmiiksi porattuina tehtaalta 							
			<ul style="list-style-type: none"> - Lisäksi tilattava aina: <ul style="list-style-type: none"> • viimeistelylevy kaapin sivuihin <ul style="list-style-type: none"> • tilattava 2 kpl • malliston viimeistelylevy-materiaalit (paksuus 16 mm ja 19 mm) • kaapin kokonaisleveys määräytyy viimeistelylevyn paksuuden mukaan <ul style="list-style-type: none"> • (16 mm lev. 1232 mm • 19 mm lev. 1238 mm) • malliston sokkelimateriaalit 							
			<table border="1"> <tr> <td>PDCPÄÄTY / 1 kpl</td> <td>2118 x 685 x 16 mm</td> </tr> <tr> <td>PDCPÄÄTYV / 1 kpl</td> <td>2118 x 685 x 19 mm</td> </tr> <tr> <td>PDCSOK12</td> <td>166 x 1200 mm</td> </tr> </table>		PDCPÄÄTY / 1 kpl	2118 x 685 x 16 mm	PDCPÄÄTYV / 1 kpl	2118 x 685 x 19 mm	PDCSOK12	166 x 1200 mm
PDCPÄÄTY / 1 kpl	2118 x 685 x 16 mm									
PDCPÄÄTYV / 1 kpl	2118 x 685 x 19 mm									
PDCSOK12	166 x 1200 mm									

E = tuotteista ei erikoistötä

O = toimitus vain osina

Tuote	Tuotekoodi		Tuotetieto
Pocket - kaapin sähkönsyötön katkaisin			
 Kytkin	PDCSENSORI		Sensori sisältää <ul style="list-style-type: none"> - kytkin ja suojakotelo <ul style="list-style-type: none"> - leveys 85 mm - syvyys 50 mm - korkeus 22 mm - ohjausyksikkö <ul style="list-style-type: none"> - leveys 240 mm - syvyys 110 mm - korkeus 70 mm - 240V / 400V, 16A - 1 kpl sähkönsyöttökaapeli, 3-vaihe. Virransyöttä 3 x 16 A <ul style="list-style-type: none"> - mahdollistaa kytkennän kolmelle erilliselle sähkölaitteelle (esim. mikro, pistorasia ja valot) - Kun ovi suljetaan sensori hälyttää, jos sähkönsyöttö laitteisiin ylittää 115W. 90 sekunnin jälkeen virta katkeaa kokonaan, jos ovea ei aukaista uudelleen. Max. 115W sähkön syöttö jättää esim. uunin perusasetukset toimintaan.
 Suojakotelo			
 Ohjausyksikkö			

Ohjausyksikön vaihtoehtoinen asennus kaapin päälle.

Kytcentä verkkovirtaan ja asennus vaatii valtuutetun sähköasentajan

Ohjausyksikkö kiinnitetään seinään. Ohjausyksikön eteen asennettavan kaapin taustaan tehdään aukko ohjausyksikölle.

Virransyöttö ohjausyksikölle. (3x16A)

Jakorasia josta voidaan jakaa kolmelle eri yksikölle virta.

Turvakytkin katkaisee virran laitteilta oven ollessa suljettuna.



E = tuotteista ei erikoistöitä





O = toimitus vain osina

Pantry



Komerot



Tuote	Tuotekoodi	Tuotetieto
Pantry-ruokakomero		
 	FBPANTRY2	<p>2 * 1244 korkea, 396 leveä ovi 2 * 860 korkea, 396 leveä ovi</p> <p>- sarana SA45KL 10 kpl</p>
 		<p>Runkoväri valkoinen VA</p> <p>Toimitus osina</p> <p>Korkeus 1952 mm Kokonaisleveys 1150 x 1150 mm</p> <p>- vasemman puoleisten hyllyjen lev. 562 mm, syv. 299 mm</p> <p>- kapean hyllykön lev. 150 mm, syv. 299 mm (toimitus koottuna)</p> <p>- oikea puoleisen hyllyjen lev. 1118 mm, syv. 400 mm</p> <p>- kaksi kiinteää hyllyä, kaapin pohjasta hyllyn alareunaan 632 ja 1272 mm</p> <p>- ovet 8 mm lattiapinnasta - seuraavissa ovimalleissa ovimallit yhdistetty profiili yhdyslistalla. 95_, 275, 279, _AL, mikrolaminaatti-ovissa yläovi sileä ja alaovessa profiili.</p> <p>Päättyihin tilattava aina erikseen viimeistelylevyt 2118 x 595 mm</p> <p>Asennettaessa komero tulee koolata 10 mm irti seinästä.</p> <p>Komeron sokkeli vakio, tilattava aina erikseen.</p> <p>Tilaa koolausta varten UTÄL1</p>

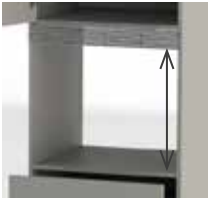

Tuote	Tuotekoodi	Tuotetieto
Päätyhylly korkea komero		
 	<p>HPUKK565</p>	<p>Korkeus 2112 mm Leveys 565 mm Syvyys 200 mm</p> <p>Kalustelevy</p> <ul style="list-style-type: none"> • WV valkoinen melamiini • Maalattu <ul style="list-style-type: none"> - M5*, M6*, MQ*, M7*, MP* ja MY* <p>Toimitus koottuna</p>
Päätyhylly matala komero		
 	<p>HPUKM565</p>	<p>Korkeus 1952 mm Leveys 565 mm Syvyys 200 mm</p> <p>Kalustelevy</p> <ul style="list-style-type: none"> • WV valkoinen melamiini • Maalattu <ul style="list-style-type: none"> - M5*, M6*, MQ*, M7*, MP* ja MY* <p>Toimitus koottuna</p>

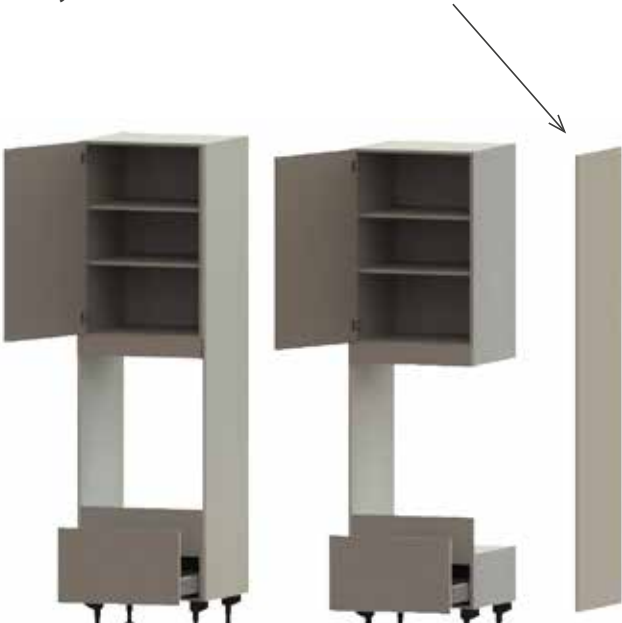
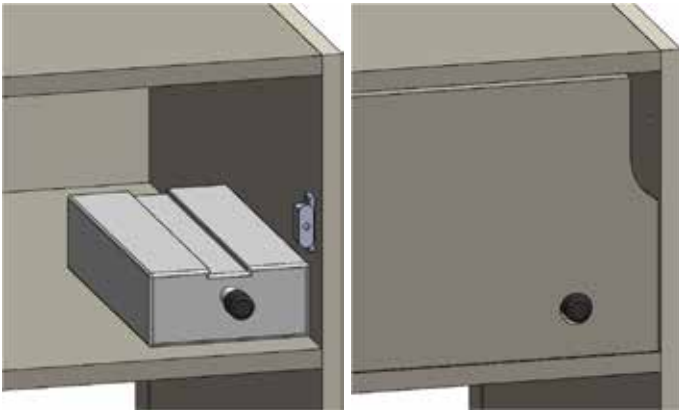

Kodinkonekomeroiden aukkojen korkeus mitoitus:	Kodinkonekomeroiden ritilä määräytyy ovivärin mukaan	
<p>Komeron aukko ilmoitetaan kiinteän hyllyn päältä</p> <ol style="list-style-type: none"> 1. seuraavan kiinteän hyllyn alareunaan 2. jos komerossa on ritilä, aukko ilmoitetaan ritilän alareunaan 3. jos komerossa on luukku, aukko ilmoitetaan luukun alareunaan   	<p>Valkoinen M9 Valkoinen kalvo-ovi Valkoinen laminaatti Valkoinen melamiini</p>	<p>UILMARIVA UILMARIVA37</p>
	<p>Muut maalivärit Muut laminaatit Muut melamininit Viilutetut ja puuovet</p>	<p>UILMARITI UILMARITI37</p>
	<p>Mustat tammiovet Musta supermatta Musta melamiinipuusyy</p>	<p>UILMARIMU37</p>
<p>Leveys 595 mm Korkeus säädettävissä 57 - 117 mm (UILMARI_) Korkeus säädettävissä 27 - 37 mm (UILMARI_37)</p> 		

Astianpesukonekomeroiden uloimman sivun vaihto	SERVO-DRIVE flex (s. 164 ja 166 kodinkonekomerot)
<p>Kodinkonekomoista, missä on aukko astianpesukoneelle, voidaan vaihtaa uloimmat ruuvikiinnitteiset sivut asennuspaikalla halutuksi sivulevyn väriksi. Sivut on tilattava erikseen.</p> 	<p>Vedikkeettömän oven avaus integroiduissa kylmälaitteissa on mahdollista SERVO-DRIVE flexillä. Komeroon asennettava sähköinen avausmekanismi avaa oven sitä kevyesti painettaessa. Jos ovea ei heti avata, mekanismi sulkee oven. Tällä varmistetaan, että tahaton oveen koskeminen ei jätä ovea auki. Ovi sulkeutuu kevyesti Blumotion mekanismin tavoin. SERVO-DRIVER flex tuotteet on valmiiksi koodattuja yksiovisille kylmälaitteille. Avaaja vie tilaa 60 mm Muuntaja tilattava aina erikseen SDMUUNTAJA Avaaja asennetaan aina asennuspaikalla</p> 

Korkeus: UKK = runko 2112 mm + sokkelijalka 166 mm = 2278 mm, UKM = runko 1952 mm + sokkelijalka 166 mm = 2118 mm
Sokkelijalan säätö 110-190 mm

Tuote	Tuotekoodi	Ovet ja etusarjat	Korkeus x leveys x syvyys	Tuotetieto
Korkea kodinkonekomoero				
 <p>UKK6J</p>	UKK6J	1* UKI6OVI kork. 444 mm 1*UPK6OVI kork. 700 mm	2112 x 600 x 565mm	Aukon mitat: korkeus 900 mm leveys 567 mm 3 x hylly (2 ylintä kiinteä) 4 x SA107 sarana 1 x UILMARI_ (57 mm / 6 sälettä) Ilmaritiä katkaistaan asennus- paikalla taittouraa myöten.
Matala kodinkonekomoero				
 <p>UKM6J</p>	UKM6J	1*UKY6OVI kork. 348 mm 1*UPK6OVI kork. 700 mm	1952 x 600 x 565mm	Aukon mitat: korkeus 886 mm leveys 567 mm 3 x hylly (2 ylintä kiinteä) 4 x SA107 sarana

Soft Close -saranat

107 astetta aukeavat saranat ovat vakiona integroidulla vaimentimella varustettuja Soft Close-saranoita. Ovi sulkeutuu hitaasti ja äänettömästi.





Korkeus: UKK = runko 2112 mm + sokkelijalka 166 mm = 2278 mm, UKM = runko 1952 mm + sokkelijalka 166 mm = 2118 mm
Sokkelijalan säätö 110-190 mm

Tuote	Tuotekoodi	Ovet ja etusarjat	Korkeus x leveys x syvyys	Tuotetieto
Korkea komero integroidulle kodinkoneelle				
 <p>UKK6IB</p> <p>Kuljetustuki</p>	UKK6IB	1*UKK6OVI kork. 2108 mm	2112 x 600 x 565mm	<p>Aukon mitat: - korkeus 1775 mm - leveys 567 mm</p> <p>1 x kiinteähyllä</p> <p>Tarkista kodinkoneen vaatima saranaporaus ja ilmoita tilauksessa PORATAAN / EI PORATA.</p> <p>SERVO-DRIVE flex: UK_6IBSD komeron yläkotelossa SERVO-DRIVER flex aukaisin</p>
	UKK6IBSD			
Matala komero integroidulle kodinkoneelle				
 <p>UKM6IB</p>	UKM6IB	1*UKM6OVI kork. 1948 mm	1952 x 600 x 565mm	<p>Muista tilata avaajalle muuntaja SDMUUNTAJA erikseen!</p> <p>UKK -komero, saranointi kylmälaitteessa - ovien kiinnitys ja säätö tulee tarkistaa aika ajoin</p>
	UKM6IBSD			
Korkea komero integroidulle kodinkoneelle				
 <p>UKK6IK1</p>	UKK6IK1	1*UKK6OVIJ kork. 1404 mm 1*UPK6OVIKJ kork. 700 mm	2112 x 600 x 565mm	<p>Aukon mitat: - korkeus 1775 mm - leveys 567 mm</p> <p>Ylä- ja alaovi yhdistetty toisiinsa liitoskelalla.</p> <p>Vedinporaus vain yläovessa.</p> <p>Profiilistalliset ovet, yläovi sileä ja alaovessa profiililista. (959 + sävyt, 959M + sävyt, 279, 279M, 276 _AL mikrolaminaattiovet)</p>
	UKK6IK1SD			
Matala komero integroidulle kodinkoneelle				
 <p>UKM6IK1</p> <p>Kuljetustuki</p>	UKM6IK1	1*UKM6OVIKJ kork. 1244 mm 1*UPK6OVIKJ kork. 700 mm	1952 x 600 x 565mm	<p>Näiden ovimallien kanssa suositellaan käytettäväksi Servo-Driver flexiä</p> <p>Tarkista kodinkoneen vaatima saranaporaus ja ilmoita tilauksessa PORATAAN / EI PORATA.</p> <p>SERVO-DRIVE flex: UK_6IK1SD komeron yläkotelossa SERVO-DRIVER flex aukaisin</p> <p>Muista tilata avaajalle muuntaja SDMUUNTAJA erikseen!</p>
	UKM6IK1SD			





Korkeus: UKK = runko 2112 mm + sokkelijalka 166 mm = 2278 mm, UKM = runko 1952 mm + sokkelijalka 166 mm = 2118 mm
Sokkelijalan säätö 110-190 mm

Tuote	Tuotekoodi	Ovet ja etusarjat	Korkeus x leveys x syvyys	Tuotetieto
Korkea komero integroidulle kodinkoneelle				
 UKK6IK2	UKK6IK2	1*UKK6OVIJI kork. 1404 mm 1*UPK6OVIKJ kork. 700 mm	2112 x 600 x 565mm	Aukon mitat: - korkeus 1775 mm - leveys 567 mm Vedinporaus molemmissa ovissa. Tarkista kodinkoneen vaatima saranaporaus ja ilmoita tilauksessa PORATAAN / EI PORATA. Kodinkonekomeron UKK6IK yläosassa luukku
Matala komero integroidulle kodinkoneelle				
 UKM6IK2	UKM6IK2	1*UKM6OVIKJ I kork. 1244 mm 1*UPK6OVI IKJ kork. 700 mm	1952 x 600 x 565mm	
 UKM6IK2		Kuljetustuki		
Korkea komero integroidulle kodinkoneelle				
 UKK6IKE	UKK6IKE	1*UKK6OVIJI kork. 1404 mm 1*UPK6OVI kork. 700 mm	2112 x 600 x 565mm	Aukon mitat: - korkeus 1775 mm - leveys 567 mm Vedinporaus molemmissa ovissa. Tarkista kodinkoneen vaatima saranaporaus ja ilmoita tilauksessa PORATAAN / EI PORATA. Kodinkonekomeron UKK6IKE yläosassa luukku
Matala komero integroidulle kodinkoneelle				
 UKM6IKE	UKM6IKE	1*UKM6OVIJI kork. 1244 mm 1*UPK6OVI kork. 700 mm	1952 x 600 x 565mm	
 UKM6IKE		Kuljetustuki		

Korkeus: UKK = runko 2112 mm + sokkelijalka 166 mm = 2278 mm, UKM = runko 1952 mm + sokkelijalka 166 mm = 2118 mm
Sokkelijalan säätö 110-190 mm

Tuote	Tuotekoodi	Ovet ja etusarjat	Korkeus x leveys x syvyys	Tuotetieto
Korkea komero integroidulle kodinkoneelle				
 <p>UKK6IJ</p>	UKK6IJ	1*UKV6OVI kork. 316 1* USK6OVIIJY kork. 892 mm 1* USK6OVIIJA kork. 892 mm	2112 x 600 x 565mm	<p>Aukko 1: - korkeus 880 mm - leveys 567 mm</p> <p>Aukko 2: - korkeus 879mm - leveys 567 mm</p> <p>Tarkista kodinkoneen vaatima saranaporaus ja ilmoita tilauksessa PORATAAN / EI PORATA.</p>
Matala komero integroidulle kodinkoneelle				
 <p>UKM6IJ</p>	UKM6IJ	1*UT6LUK156 kork. 156 1* USK6OVIIJY kork. 892 mm 1* USK6OVIIJA kork. 892 mm	1952 x 600 x 565mm	
Korkea komero integroidulle kodinkoneelle				
 <p>UKK6IKA</p>	UKK6IKA UKK6IKASD	1* UKK6OVIJI kork. 1404 mm 1* UPK6OVI kork. 700 mm	2112 x 600 x 565mm	<p>Aukon mitat: - korkeus 1228 mm - leveys 567 mm 1 x irtohylly</p> <p>Tarkista kodinkoneen vaatima saranaporaus ja ilmoita tilauksessa PORATAAN / EI PORATA.</p> <p>SERVO-DRIVE flex: UKK6IKASD komeron yläkotelossa SERVO-DRIVER flex aukaisin</p> <p>Muista tilata avaajalle muuntaja SDMUUNTAJA erikseen!</p>
Matala komero integroidulle kodinkoneelle				
 <p>UKM6IKA</p>	UKM6IKA	1* UKM6OVIJI kork. 1244 mm 1* UPK6OVI kork. 700 mm	1952 x 600 x 565mm	<p>Aukon mitat: - korkeus 1227 mm - leveys 567 mm</p>

Korkeus: UKK = runko 2112 mm + sokkelijalka 166 mm = 2278 mm, UKM = runko 1952 mm + sokkelijalka 166 mm = 2118 mm
Sokkelijalan säätö 110-190 mm



Tuote	Tuotekoodi	Ovet ja etusarjat	Korkeus x leveys x syvyys	Tuotetieto
Korkea kodinkonekomoero				
 <p>UKK6MG</p>	UKK6MG	1*USK6OVIJY kork. 892 mm 1*UPK6OVI kork. 700 mm	2112 x 600 x 565mm	Aukon mitat: - korkeus 460 mm - leveys 567 mm UKK -korkeus 1 x UILMARI_47 (47 mm / 5 sälettä) UKM -korkeus 1 x UILMARI_ (77 mm / 8 sälettä) Ilmaritiä katkaistaan asennus- paikalla taittouraa myöten.
Matala kodinkonekomoero				
 <p>UKM6MG</p>	UKM6MG	1*USM6OVI kork. 700 mm 1*UPK6OVI kork. 700 mm	1952 x 600 x 565mm	UKK_ 2 + 1 x irtohylly UKM_ 1 + 1 x irtohylly
Korkea kodinkonekomoero				
 <p>UKK6U</p>	UKK6U	1*USM6OVI kork. 700 mm 1*UKM6UMET kork. 92 mm 1*UPK6OVI kork. 700 mm	2112 x 600 x 565mm	Aukon mitat: - korkeus 605 mm - leveys 567 mm 1 + 1 x irtohylly
Matala kodinkonekomoero				
 <p>UKM6U</p>	UKM6U	1*USE6OVI kork. 572 mm 1*UT6LUK71 kork. 71 mm 1*UPK6OVI kork. 700 mm	1952 x 600 x 565mm	Aukon mitat: - korkeus 595 mm - leveys 567 mm 1 + 1 x irtohylly

Astianpesukonekomeroiden uloimman sivun vaihto

Kodinkonekomoista, missä on aukko astianpesukoneelle, voidaan vaihtaa uloimmat ruuvikiinnitteiset sivut asennuspaikalla haluttuun levyväriin. Sivut on tilattava erikseen., UELEVYstä (UELEVY) (UELEVYV) UKK 2112x565, UKM 1952x565











Korkeus: UKK = runko 2112 mm + sokkelijalka 166 mm = 2278 mm, UKM = runko 1952 mm + sokkelijalka 166 mm = 2118 mm
Sokkelijalan säätö 110-190 mm. **Z**-tunnus = Kvalibox -laatikko / **X**-tunnus = Kvalibox -laatikon avaaja Tip On.

Tuote	Tuotekoodi	Ovet ja etusarjat	Korkeus x leveys x syvyys	Tuotetieto
Korkea kodinkonekomoero				
 <p>UKK60APZ</p>	UKK60APZ	1*USK6OVI IJ kork. 892 mm 1*UKM6UMET kork. 92 mm 1*UKY6YETZMA kork. 348 mm	2112 x 632 x 565mm	Aukon mitat: - korkeus 866 mm - leveys 600 mm Huom! Ei korkearunkoiselle astianpesukoneelle Apk:n korkeus lattiasta 420 mm toimituksessa sokkelipeitelevy laitteen eteen, korkeus 200 mm, leveys 600 mm, rungon sävyssä. Integroitava astianpesukone UPM -ovella = puoli-integroitu UPK -ovella = täysintegroitu
	UKK60APX	1*USK6OVI IJ kork. 892 mm 1*UKM6UMET kork. 92 mm 1*UKY6YETXMA kork. 348 mm		
Matala kodinkonekomoero				
 <p>UKM60APZ</p>	UKM60APZ	1*USM6OVI kork. 700 mm 1*UPK6LUK kork. 124 mm 1*UKY6YETZMA kork. 348 mm	1952 x 632 x 565mm	UKK_2 x irtohylly UKM_1 x irtohylly
	UKM60APX	1*USM6OVI kork. 700 mm 1*UPK6LUK kork. 124 mm 1*UKY6YETXMA kork. 348 mm		







Korkeus: UKK = runko 2112 mm + sokkelijalka 166 mm = 2278 mm, UKM = runko 1952 mm + sokkelijalka 166 mm = 2118 mm
Sokkelijalan säätö 110-190 mm. **Z**-tunnus = Kvalibox -laatikko / **X**-tunnus = Kvalibox -laatikon avaaja Tip On.

Tuote	Tuotekoodi	Ovet ja etusarjat	Korkeus x leveys x syvyys	Tuotetieto
Korkea kodinkonekomoero				
  <p>UKK60MGLZ</p>	UKK60MGLZ	1*USK6OVIJY kork. 892 mm 1*UPK6METZ kork. 124 mm 1*UPK6KETZ kork. 252 mm 1*UPK6SETZ kork. 316 mm	2112 x 600 x 565mm	Aukon mitat: - korkeus 460 mm - leveys 567 mm UKK -korkeus 1 x UILMARI_47 (47 mm / 5 sälettä) UKM -korkeus 1 x UILMARI_ (77 mm / 8 sälettä) Ilmaritiä katkaistaan asennuspaikalla taittouraa myöten.
	UKK60MGLX	1*USK6OVIJY kork. 892 mm 1*UPK6METX kork. 124 mm 1*UPK6KETX kork. 252 mm 1*UPK6SETX kork. 316 mm		
Matala kodinkonekomoero				
  <p>UKM60MGLZ</p>	UKM60MGLZ	1*USM6OVI kork. 700 mm 1*UPK6METZ kork. 124 mm 1*UPK6KETZ kork. 252 mm 1*UPK6SETZ kork. 316 mm	1952 x 600 x 565mm	UKK_ 2 x irtohylly UKM_ 1 x irtohylly
	UKM60MGLX	1*USM6OVI kork. 700 mm 1*UPK6METX kork. 124 mm 1*UPK6KETX kork. 252 mm 1*UPK6SETX kork. 316 mm		
Korkea kodinkonekomoero				
  <p>UKK60MGLZD</p>	UKK60MGLZD	1*USK6OVIJY kork. 892 mm 1*UKY6YETZY kork. 348 mm 1*UKY6YETZ kork. 348 mm	2112 x 600 x 565mm	Kvalibox -laatikolla Aukon mitat: - korkeus 460 mm - leveys 567 mm UKK -korkeus 1 x UILMARI_47 (47 mm / 5 sälettä) UKM -korkeus 1 x UILMARI_ (77 mm / 8 sälettä) Ilmaritiä katkaistaan asennuspaikalla taittouraa myöten.
	UKK60MGLXD	1*USK6OVIJY kork. 892 mm 1*UKY6YETXY kork. 348 mm 1*UKY6YETX kork. 348 mm		
Matala kodinkonekomoero				
  <p>UKM60MGLZD</p>	UKM60MGLZD	1*USM6OVI kork. 700 mm 1*UKY6YETZY kork. 348 mm 1*UKY6YETZ kork. 348 mm	1952 x 600 x 565mm	UKK_ 2 x irtohylly UKM_ 1 x irtohylly
	UKM60MGLXD	1*USM6OVI kork. 700 mm 1*UKY6YETXY kork. 348 mm 1*UKY6YETX kork. 348 mm		



= seuraavien ovimallien kanssa TIP-ON ei toimi
275, 279, 959
+ värit _AL alumiiniprofiili mikrolaminaattiovet.

Korkeus: UKK = runko 2112 mm + sokkelijalka 166 mm = 2278 mm, UKM = runko 1952 mm + sokkelijalka 166 mm = 2118 mm
Sokkelijalan säätö 110-190 mm. **Z**-tunnus = Kvalibox -laatikko / **X**-tunnus = Kvalibox -laatikon avaaja Tip On.

Tuote	Tuotekoodi	Ovet ja etusarjat	Korkeus x leveys x syvyys	Tuotetieto
Korkea kodinkonekomoero				
 	UKK60ULZ	1*USM6OVI kork. 700 mm 1*UKM6UMET kork. 92 mm 1*UPK6METZ kork. 124 mm 1*UPK6KETZ kork. 252 mm 1*UPK6SETZ kork. 316 mm	2112 x 600 x 565mm	Aukon mitat: - korkeus 605 mm - leveys 567 mm 1 x irtohylly
	UKK60ULX	1*USM6OVI kork. 700 mm 1*UKM6UMET kork. 92 mm 1*UPK6METX kork. 124 mm 1*UPK6KETX kork. 252 mm 1*UPK6SETX kork. 316 mm		
Matala kodinkonekomoero				
 	UKM60ULZ	1*USE6OVI kork. 572 mm 1*UT6LUK71 kork. 71 mm 1*UPK6METZ kork. 124 mm 1*UPK6KETZ kork. 252 mm 1*UPK6SETZ kork. 316 mm	1952 x 600 x 565mm	1 x irtohylly Aukon mitat: - korkeus 596 mm - leveys 567 mm 1 x irtohylly
	UKM60ULX	1*USE6OVI kork. 572 mm 1*UT6LUK71 kork. 71 mm 1*UPK6METX kork. 124 mm 1*UPK6KETX kork. 252 mm 1*UPK6SETX kork. 316 mm		



UKK60ULZ

UKM60ULZ



= seuraavien ovimallien kanssa TIP-ON ei toimi
275, 279, 959
+ värit _AL alumiiniprofiili mikrolaminaattiovet.

Korkeus: UKK = runko 2112 mm + sokkelijalka 166 mm = 2278 mm, UKM = runko 1952 mm + sokkelijalka 166 mm = 2118 mm
Sokkelijalan säätö 110-190 mm. **Z**-tunnus = Kvalibox -laatikko / **X**-tunnus = Kvalibox -laatikon avaaja Tip On.

Tuote	Tuotekoodi	Ovet ja etusarjat	Korkeus x leveys x syvyys	Tuotetieto
Korkea kodinkonekomero				
	UKK60ULZD	1*USM6OVI kork. 700 mm 1*UKM6UMET kork. 92 mm 1*UKY6YETZY kork. 348 mm 1*UKY6YETZ kork. 348 mm	2112 x 600 x 565mm	Kvalibox -laatikolla Aukon mitat: - korkeus 605 mm - leveys 567 mm 1 x irtohylly
	UKK60ULXD	UKK6ULXD Tip On: 1*USM6OVI kork. 700 mm 1*UKM6UMET kork. 92 mm 1*UKY6YETXY kork. 348 mm 1*UKY6YETX kork. 348 mm		
UKK60ULZD				
Matala kodinkonekomero				
	UKM60ULZD	1*USE6OVI kork. 572 mm 1*UT6LUK71 kork. 71 mm 1*UKY6YETZY kork. 348 mm 1*UKY6YETZ kork. 348 mm	1952 x 600 x 565mm	Aukon mitat: - korkeus 596 mm - leveys 567 mm 1 x irtohylly
	UKM60ULXD	1*USE6OVI kork. 572 mm 1*UT6LUK71 kork. 71 mm 1*UKY6YETXY kork. 348 mm 1*UKY6YETX kork. 348 mm		
UKM60ULZD				



Korkeus: UKK = runko 2112 mm + sokkelijalka 166 mm = 2278 mm, UKM = runko 1952 mm + sokkelijalka 166 mm = 2118 mm
Sokkelijalan säätö 110-190 mm. **Z**-tunnus = Kvalibox -laatikko / **X**-tunnus = Kvalibox -laatikon avaaja Tip On.

Tuote	Tuotekoodi	Ovet ja etusarjat	Korkeus x leveys x syvyys	Tuotetieto
Korkea kodinkonekomoero				
 <p>UKK60UUZ</p>	UKK60UUZ	1*USK6OVIMW kork. 474 mm 1*UKY6YETZ kork. 348 mm	2112x600x565mm	Aukon 1 mitat: -korkeus 600 mm -leveys 567 mm
	UKK60UUX	1*USK6OVIMW kork. 474 mm 1*UKY6YETX kork. 348 mm		Aukon 2 mitat: -korkeus 584 mm -leveys 567 mm 1 x UILMARI.. (77 mm / 8 säleettä)
Matala kodinkonekomoero				
 <p>UKM60UUZ</p>	UKM60UUZ	1*UKY6OVI kork. 348 mm 1*UKY6YETZ kork. 348 mm	1952x600x565mm	Aukon 1 mitat: -korkeus 596 mm -leveys 567 mm
	UKM60UUX	1*UKY6OVI kork. 348 mm 1*UKY6YETX kork. 348 mm		Aukon 2 mitat: -korkeus 584 mm -leveys 567 mm 1 x UILMARI.. (47 mm / 5 säleettä)
Matala kodinkonekomoero				
 <p>UKM6UMH</p>	UKM6UMH	1*UKV6OVI kork. 316 mm 1*UPK6OVI kork. 700 mm	1952x600x565mm	Aukon 1 mitat: -korkeus 450 mm -leveys 567 mm Aukon 2 mitat: -korkeus 450 mm -leveys 567 mm 1 x irtohylly







Korkeus: UKK = runko 2112 mm + sokkelijalka 166 mm = 2278 mm, UKM = runko 1952 mm + sokkelijalka 166 mm = 2118 mm
Sokkelijalan säätö 110-190 mm. **Z**-tunnus = Kvalibox -laatikko / **X**-tunnus = Kvalibox -laatikon avaaja Tip On.

Tuote	Tuotekoodi	Ovet ja etusarjat	Korkeus x leveys x syvyys	Tuotetieto
Korkea kodinkonekomero				
 <p>UKK60UMZ</p>	UKK60UMZ	1*USM6OVI kork. 700 mm 1*UKM6UMET kork. 92 mm 1*UPK6SETZ kork. 316 mm	2112 x 600 x 565mm	Aukon1 mitat: - korkeus 380 mm - leveys 567 mm
	UKK60UMX	1*USM6OVI kork. 700 mm 1*UKM6UMET kork. 92 mm 1*UPK6SETX kork. 316 mm		Aukon2 mitat: - korkeus 600 mm - leveys 567 mm
Matala kodinkonekomero				
 <p>UKM60UMZ</p>	UKM60UMZ	1*USE6OVI kork. 572 mm 1*UT6LUK71 kork. 71 mm 1*UPK6SETZ kork. 316 mm	1952 x 600 x 565mm	Aukon1 mitat: - korkeus 380 mm - leveys 567 mm
	UKM60UMX	1*USE6OVI kork. 572 mm 1*UT6LUK71 kork. 71 mm 1*UPK6SETX kork. 316 mm		Aukon2 mitat: - korkeus 595 mm - leveys 567 mm 1 x irtohylly

Korkeus: UKK = runko 2112 mm + sokkelijalka 166 mm = 2278 mm, UKM = runko 1952 mm + sokkelijalka 166 mm = 2118 mm
Sokkelijalan säätö 110-190 mm. **Z**-tunnus = Kvalibox -laatikko / **X**-tunnus = Kvalibox -laatikon avaaja Tip On.

Tuote	Tuotekoodi	Ovet ja etusarjat	Korkeus x leveys x syvyys	Tuotetieto
Matala kodinkonekomoero				
  UKM60UMZ2	UKM60UMZ2	1*UKY6OVI kork. 348 mm 2*UPK6METZ kork. 124 mm 1*UPK6SETZ kork. 316 mm	1952 x 600 x 565mm	Kvalibox -laatikolla Aukon 1 mitat: - korkeus 380 mm - leveys 567 mm Aukon 2 mitat: - korkeus 595 mm - leveys 567 mm 1 x UILMARI_37 (27 mm / 3 sälettä) Ilmaritilä katkaistaan asennus- paikalla taittoura myöten. 1 x musta/valkoinen täytelista kodinkoneiden väliin: Kork. 14 mm, lev. 595 mm
	UKM60UMX2	1*UKY6OVI kork. 348 mm 2*UPK6METX kork. 124 mm 1*UPK6SETX kork. 316 mm		
Matala kodinkonekomoero				
  UKM60UMZ3	UKM60UMZ3	1*UKY6OVI kork. 348 mm 1*UPK6KETZ kork. 252 mm 1*UPK6SETZ kork. 316 mm	1952 x 600 x 565mm	Kvalibox -laatikolla Aukon 1 mitat: - korkeus 370 tai 380 mm - leveys 567 mm Aukon 2 mitat: - korkeus 595 mm - leveys 567 mm 1 x UILMARI_37 (37 mm / 4 sälettä= aukko 370 mm) (27 mm / 3 sälettä= aukko 380 mm) 1 x musta/valkoinen täytelista kodinkoneiden väliin: Kork. 14 mm, lev. 595 mm
	UKM60UMX3	1*UKY6OVI kork. 348 mm 1*UPK6KETX kork. 252 mm 1*UPK6SETX kork. 316 mm		





Korkeus: UKK = runko 2112 mm + sokkelijalka 166 mm = 2278 mm, UKM = runko 1952 mm + sokkelijalka 166 mm = 2118 mm
Sokkelijalan säätö 110-190 mm. **Z**-tunnus = Kvalibox -laatikko / **X**-tunnus = Kvalibox -laatikon avaaja Tip On.

Tuote	Tuotekoodi	Ovet ja etusarjat	Korkeus x leveys x syvyys	Tuotetieto
Korkea kodinkonekomoero				
  <p>UKK60UMZ1</p>	UKK60UMZ1	1*UKI6OVI kork. 444 mm 1*UKM6UMET kork. 92 mm 1*UPK6KETZ kork. 252 mm 1*UPK6SETZ kork. 316 mm	2112 x 600 x 565mm	Kvalibox -laatikolla Aukon 1 mitat: - korkeus 380 mm - leveys 567 mm Aukon 2 mitat: - korkeus 600 mm - leveys 567 mm
	UKK60UMX1	1*UKI6OVI kork. 444 mm 1*UKM6UMET kork. 92 mm 1*UPK6KETX kork. 252 mm 1*UPK6SETX kork. 316 mm		
Korkea kodinkonekomoero				
  <p>UKK60UMZ3</p>	UKK60UMZ3	1*UKI6OVI kork. 444 mm 1*UKM6UMET kork. 92 mm 1*UPK6KETZ kork. 252 mm 1*UPK6SETZ kork. 316 mm	2112 x 600 x 565mm	Kvalibox -laatikolla Aukon 1 mitat: - korkeus 370 mm - leveys 567 mm Aukon 2 mitat: - korkeus 605 mm - leveys 567 mm
	UKK60UMX3	1*UKI6OVI kork. 444 mm 1*UKM6UMET kork. 92 mm 1*UPK6KETX kork. 252 mm 1*UPK6SETX kork. 316 mm		
Korkea kodinkonekomoero				
  <p>UKK60UMZ4</p>	UKK60UMZ4	1*USE6OVI kork. 572 mm 1*UKM6UMET kork. 92 mm 1*UPK6METZ kork. 124 mm 1*UPK6SETZ kork. 316 mm	2112 x 600 x 565mm	Kvalibox -laatikolla Aukon 1 mitat: - korkeus 380 mm - leveys 567 mm Aukon 2 mitat: - korkeus 600 mm - leveys 567 mm
	UKK60UMX4	1*USE6OVI kork. 572 mm 1*UKM6UMET kork. 92 mm 1*UPK6METX kork. 124 mm 1*UPK6SETX kork. 316 mm		



= seuraavien ovimallien kanssa TIP-ON ei toimi
275, 279, 959
+ värit _AL alumiiniprofiili mikrolaminaattiovet.

Korkeus: UKK = runko 2112 mm + sokkelijalka 166 mm = 2278 mm, UKM = runko 1952 mm + sokkelijalka 166 mm = 2118 mm
Sokkelijalan säätö 110-190 mm. **Z**-tunnus = Kvalibox -laatikko / **X**-tunnus = Kvalibox -laatikon avaaja Tip On.

Tuote	Tuotekoodi	Ovet ja etusarjat	Korkeus x leveys x syvyys	Tuotetieto
Korkea kodinkonekomoero				
 UKK60UGZ	UKK60UGZ	1*USM6OVI kork. 700 mm 1*UPK6SETZ kork. 316 mm	2112 x 600 x 565mm	Aukon 1 mitat: - korkeus 450 mm - leveys 567 mm Aukon 2 mitat: - korkeus 596 mm - leveys 567 mm UKK -korkeus 1 x UILMARI_37 (27 mm / 3 sälettä) UKM -korkeus 1 x UILMARI_ (57 mm / 6 sälettä)
	UKK60UGX	1*USM6OVI kork. 700 mm 1*UPK6SETX kork. 316 mm		
Matala kodinkonekomoero				
 UKM60UGZ	UKM60UGZ	1*UKI6OVI kork. 444 mm 1*UT6LUK71 kork. 71 mm 1*UPK6SETZ kork. 316 mm	1952 x 600 x 565mm	Ilmaritiä katkaistaan asennus- paikalla taittouraa myöten. UKM6UGZ/ UKM6UGX: Aukon 1 mitat: - korkeus 447 mm - leveys 567 mm Aukon 2 mitat: - korkeus 596 mm - leveys 567 mm
	UKM60UGX	1*UKI6OVI kork. 444 mm 1*UT6LUK71 kork. 71 mm 1*UPK6SETX kork. 316 mm		
Korkea kodinkonekomoero				
 UKK60UGZE	UKK60UGZE	1*UKI6OVI kork. 444 mm 1*UPK6KETZ kork. 252 mm 1*UPK6SETZ kork. 316 mm	2112 x 600 x 565mm	Kvalibox -laatikolla Aukon 1 mitat: - korkeus 450 mm - leveys 567 mm Aukon 2 mitat: - korkeus 600 mm - leveys 567 mm UKK -korkeus 1 x UILMARI_37 (27 mm / 3 sälettä)
	UKK60UGXE	1*UKI6OVI kork. 444 mm 1*UPK6KETX kork. 252 mm 1*UPK6SETX kork. 316 mm		
Matala kodinkonekomoero				
 UKM60UGZEA	UKM60UGZEA	1*USM6OVVMA kork. 316 mm 1*UPK6KETZ kork. 252 mm 1*UPK6SETZ kork. 316 mm	1952 x 600 x 565mm	Yläovi Aventos-mekanismilla UKM6UGZEA/ UKM6UGXEA: Aukon 1 mitat: - korkeus 450 mm - leveys 567 mm Aukon 2 mitat: - korkeus 585 mm - leveys 567 mm
	UKM60UGXEA	1*USM6OVVMA kork. 316 mm 1*UPK6KETX kork. 252mm 1*UPK6SETX kork. 316 mm		



= seuraavien ovimallien kanssa TIP-ON ei toimi
275, 279, 959
+ värit _AL alumiiniprofiili mikrolaminaattiovet.

Kvalibox-laatikot/IMA-sangot

Laajennettu lajittelu Kvalibox-komeroissa- ja kodinkonekomeroissa

Tiukentuvat lajitteluvaatimukset edellyttävät asiakasohjautuvasti muunneltavia ratkaisuja. IMA-sankokorkeus 200 mm mahdollistaa lajittelun laajentamisen pöytäkaapeissa 500 syviin, 252, 316 ja 348 korkeisiin laatikoihin sekä 200 ja 110 mm korkeisiin sisälaatikoihin. Sankojen lisäksi Kvalibox-poikittaisreelinki lisää lajittelun/säilyttämisen variaatioita. Nämä kaapit ovat esimerkkejä soveltuvuuksista.

Laatikkokomerot



Laatikon etusarjan korkeus 348 mm.
Kaappileveydet 500 ja 600 mm.

Sisälaatikkokomerot



Sisälaatikko korkeus 200 mm.
Sisälaatikko korkeus 110 mm - vain alin laatikko
Kaappileveydet 400, 500 ja 600 mm.

Kodinkonekomerot



Laatikon etusarjan korkeus 346 mm.
Kaappileveys 600 mm.



Laatikon etusarjan korkeus 252 ja 316mm.
Kaappileveys 600 mm.



Laatikon etusarjan korkeus 316 mm.
Kaappileveys 600 mm.



Maksimi sankomäärät laatikkoleveysittain. Sangot tilataan lisävarusteina.



400 / 2*8L



600 / 2*8L + 2*2,8L



500 / 2*8L + 2*2,8L

Kuvan UKK50SZ - kaapissa
3*500 = 6*8 L + 6*2,8 L
- ylimmän sisälaatikon
korkeus ei riitä sangoille



Korkeus: UKU = runko 1248 mm + sokkelijalka 166 mm = 1414 mm, UKUAPE/UKUAPEZ = runko 1136 mm + sokkelijalka 166 mm = 1302 mm
Sokkelijalan säätö 110-190 mm. **Z**-tunnus = Kvalibox -laatikko / **X**-tunnus = Kvalibox -laatikon avaaja Tip On.

Tuote	Tuotekoodi	Ovet ja etusarjat	Korkeus x leveys x syvyys	Tuotetieto
Kodinkonekomero				
 	UKU60APZ	1*UPK6METZ kork. 124 mm 1*UKY6YETZMA kork. 348 mm	1248 x 632 x 565mm	Aukon mitat: - korkeus 866 mm - leveys 600 mm Matala laatikko ylhäällä Huom! Ei korkearunkoiselle astianpesukoneelle Apk:n korkeus lattiasta 420 mm toimituksessa sokkelipeitelevy laitteen eteen, korkeus 200 mm, leveys 600 mm, rungon sävyssä. Integroitava astianpesukone UPM -ovella = puoli-integroitu UPK -ovella = täysintegroitu
	UKU60APX	1*UPK6METX kork. 124 mm 1*UKY6YETXMA kork. 348 mm		
UKU60APZ				
Kodinkonekomero				
	UKU60APEZ	1*UKY6YETZMA kork. 348 mm	1136 x 632 x 565mm	Aukon mitat: - korkeus 866 mm - leveys 600 mm Huom! Ei korkearunkoiselle astianpesukoneelle Apk:n korkeus lattiasta 420 mm toimituksessa sokkelipeitelevy laitteen eteen, korkeus 200 mm, leveys 600 mm, rungon sävyssä. Integroitava astianpesukone UPM -ovella = puoli-integroitu UPK -ovella = täysintegroitu
	UKU60APEX	1*UKY6YETXMA kork. 348 mm		
UKU60APEZ				
Komero integroidulle kodinkoneelle				
	UKU60IJZ	1*USK6OVIJJA kork. 892 mm 1*UKY6YETZ kork. 348 mm	1248 x 600 x 565mm	Aukon mitat: - korkeus 874 mm - leveys 567 mm Mainitse tilattaessa kylmälaitteen koodi oven saranaporausia varten.
	UKU60IJX	1*USK6OVIJJA kork. 892 mm 1*UKY6YETX kork. 348 mm		
UKU60IJZ				



= seuraavien ovimallien kanssa TIP-ON ei toimi
275, 279, 959
+ värit _AL alumiiniprofiili mikrolaminaattiovet.

Korkeus: UKU = runko 1248 mm + sokkelijalka 166 mm = 1414 mm, UKUAPE/UKUAPEZ = runko 1136 mm + sokkelijalka 166 mm = 1302 mm
Sokkelijalan säätö 110-190 mm. **Z**-tunnus = Kvalibox -laatikko / **X**-tunnus = Kvalibox -laatikon avaaja Tip On.

Tuote	Tuotekoodi	Ovet ja etusarjat	Korkeus x leveys x syvyys	Tuotetieto
Kodinkonekomero				
	UKU60UMZ	1*UKM6UMET kork. 92 mm 1*UKU6ETZ kork. 156 mm	1248 x 600 x 565mm	Aukko1 mitat: - korkeus 370 mm - leveys 567 mm Aukko2 mitat: - korkeus 599 mm - leveys 567 mm
	UKU60UMX	1*UKM6UMET kork. 92 mm 1*UKU6ETX kork. 156 mm		
UKU60UMZ				
Kodinkonekomero				
	UKU60UMAZ	1*UKM6UMET kork. 92 mm 1*UKU6ETZ kork. 156 mm	1248 x 600 x 565mm	Aukko1 mitat: - korkeus 380 mm - leveys 567 mm Aukko2 mitat: - korkeus 599 mm - leveys 567 mm
	UKU60UMAX	1*UKM6UMET kork. 92 mm 1*UKU6ETX kork. 156 mm		
UKU60UMAZ				
Kodinkonekomero				
	UKU60UMGZ	1*UKU6ETZ kork. 156 mm	1248 x 600 x 565mm	Aukko1 mitat: - korkeus 450 mm - leveys 567 mm Aukko2 mitat: - korkeus 607 mm - leveys 567 mm 1 x musta/valkoinen täytelista kodinkoneiden väliin: Kork. 14 mm, lev. 595 mm
	UKU60UMGX	1*UKU6ETX kork. 156 mm		
UKU60UMGZ				
Kodinkonekomero				
	UKU60UZ	1*UT6LUK71 kork. 71 mm 1*UPK6KETZ kork. 252 mm 1*UPK6SETZ kork. 316 mm	1248 x 600 x 565mm	Aukon mitat: - korkeus 598 mm - leveys 567 mm
	UKU60UX	1*UT6LUK71 kork. 71 mm 1*UPK6KETX kork. 252 mm 1*UPK6SETX kork. 316 mm		
UKU60UZ				



= seuraavien ovimallien kanssa TIP-ON ei toimi
275, 279, 959
+ värit _AL alumiiniprofiili mikrolaminaattiovet.

Yläkomerot

Yläkomerot UKY ja UKX





UKY6, korkeus 352, runkosyvyys 565 mm
UKY6M, korkeus 352, runkosyvyys 475 mm

UKX6, korkeus 256, runkosyvyys 565 mm
UKX6M, korkeus 256, runkosyvyys 475 mm







Runkosyvyys: 475 ja 565 mm

Korkeus: UKY = runko 352 mm, ovi 348 mm, Korkeus: UKM = runko 160 mm, ovi 156 mm

Tuote	Tuotekoodi	Ovet ja etusarjat	Korkeus x leveys x syvyys	Tuotetieto
Yläkomoero				
	UKY6JK UKY6JKM	1*UKY6OVI kork 348 mm	352 x 604 x 565 mm 352 x 604 x 475 mm	Pohjassa reikä sähköjohdolle
	UKY6JKYA	1*UKY6OVIYA	352 x 604 x 565 mm	Pohjassa reikä sähköjohdolle Aventos-aukipitoaite
	UKY6JKYAM	1*UKY6OVIYA	352 x 604 x 475 mm	Pohjassa reikä sähköjohdolle Aventos-aukipitoaite
Ylätäyttekotelo				
	UKM6Y UKM6YM UKM6YL UKM6YLM	1*UT6LUK156 kork. 156 mm 1*UT6LUK156 kork. 156 mm	160 x 600 x 565 mm 160 x 600 x 475 mm 160 x 604 x 565 mm 160 x 604 x 475 mm	Ilman pohjaa

E = tuotteista ei erikoistöitä

Korkeus: UKY 352 mm. Korkeus: UKX 256 mm

Tuote	Tuotekoodi	Ovet ja etusarjat	Korkeus x leveys x syvyys	Tuotetieto
Yläkomero				
 UKY4	UKY4 UKY5 UKY6	1*UKY_OVI kork. 348 mm Pariovellinen: 2*UKY_OVI kork. 348 mm	352 x 400 x 565 mm 352 x 500 x 565 mm 352 x 600 x 565 mm	
	UKY8 UKY10	352 x 800 x 565 mm 352 x 1000 x 565 mm		
 UKY8	UKY4M UKY5M UKY6M	1*UKY_OVI kork. 348 mm Pariovellinen: 2*UKY_OVI kork. 348 mm	352 x 400 x 475 mm 352 x 500 x 475 mm 352 x 600 x 475 mm	
	UKY8M UKY10M	352 x 800 x 475 mm 352 x 1000 x 475 mm		
Yläsaranoitu yläkomero Aventos -aukipitomekanismilla ja yhtenäisellä ovella.				
 UKY4YA	UKY4YA UKY5YA UKY6YA	1*UKY_OVIYA kork. 348 mm	352 x 400 x 565 mm 352 x 500 x 565 mm 352 x 600 x 565 mm	Aventos -aukipitolaite
	UKY8YA UKY10YA	352 x 800 x 565 mm 352 x 1000 x 565 mm		
 UKY8YA	UKY4YAM UKY5YAM UKY6YAM		352 x 400 x 475 mm 352 x 500 x 475 mm 352 x 600 x 475 mm	
Yläsaranoitu yläkomero Aventos -aukipitomekanismilla				
 UKX4YA	UKX4YA UKX5YA UKX6YA	1*UKX_OVIYA kork. 252 mm	256 x 400 x 565 mm 256 x 500 x 565 mm 256 x 600 x 565 mm	Aventos -aukipitolaite
	UKX4YAM UKX5YAM UKX6YAM	256 x 400 x 475 mm 256 x 500 x 475 mm 256 x 600 x 475 mm		

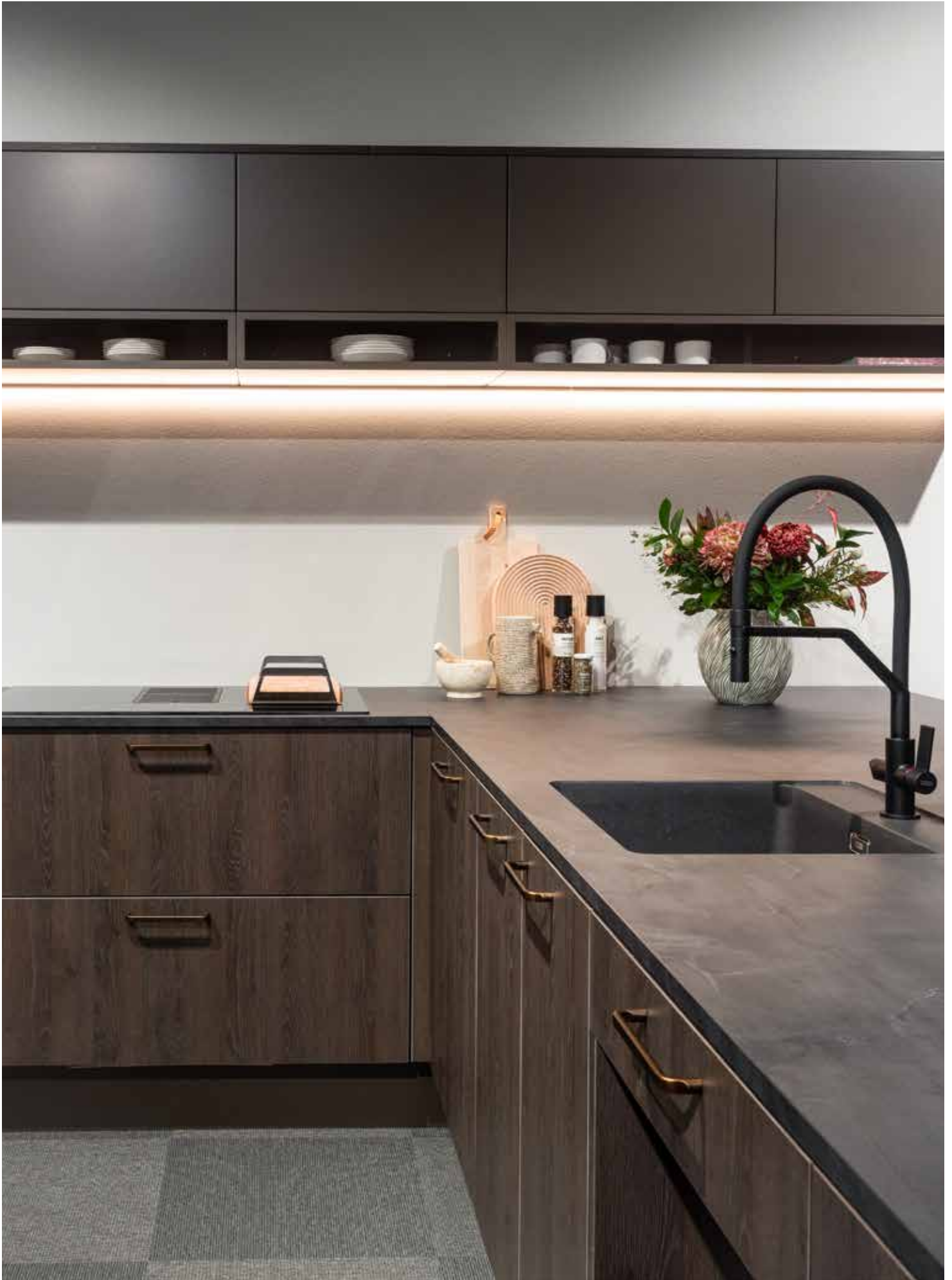

Erikoistyöt



Toimintaohje erikoistöissä.....	183
Lisäyömmäreet	184
Tarkentavat ohjeet erikoistöistä.....	185

TOIMINTAOHJE ERIKOISTÖISSÄ:**1. ENNEN KUIN ERIKOISTYÖ ON LUVATTU ASIAKKAALLE**

- on sen valmistettavuus ja hinnoittelu hyväksyttävä Novartilta. Tässä yhteydessä arvioidaan myös, onko tuote valmistettavissa.

2. Toimita tilauksen yhteydessä selkeä Winner-kuva

- Kuvasta on selvittävä rungon halutut mitat ja esim. hyllyporausten korkeudet jos niihin tehdään muutoksia
- Kodinkonekaapeissa on ilmoitettava siihen tulevien laitteiden mallit
- Mitä enemmän kuvassa näkyy kaapin sijoitusympäristö, sitä paremmin onnistutaan kaapin toimivassa toteutuksessa

3. Kuva on oltava Novartilla, tilaussiirron yhteydessä ja ehdottomasti viimeistään tilausviikon maanantaina

kuvapyyntot@novart.fi Sähköpostin aiheeksi KKUV +TILAUSNUMERO + ASIAKKAAN NIMI

4. Merkitse tarvittavat lisäyömäärät tilaukselle tuotteen kohdalle. Kun tuote vaatii KKUV, riville tieto että kuva on toimitettu

- Kun tuotteeseen tulee porausmuutoksia se vaatii aina tuotantokuvan, jolloin tuotteelle lisättävä aina lisäyömäärä KKUV. Mikäli samassa tilauksessa on täysin identtisiä kuvan vaatimia tuotteita, hinta erikoistyökuvasta (KKUV) tulee vain kerran. Muille identtisille rungoille lisätietoriville KUVA
- Työtasoissa kuvan vaativiin tasoihin lisäyömäärä IKUV.
- Kodinkoneiden kalustesoveltuvuudet löytyvät merkikokohtaisista tuoteluetteloista ja soveltuvuustaulukoista, Novanet
- Muista mainita integroitaville kylmälaitteille tehtävien komeroiden kohdalla, mikä laite komeroon sijoitetaan. Tarkista että olet valinnut oikeankomeron!

**KUN TILAUS LAITETAAN JÄRJESTELMÄÄN, on erikoistyön vaatimat tiedot oltava täydellisinä Novartin käytettävissä.**

Jos tarvittavia tietoja ei ole Novartilla, tuotetta ei voida valmistaa ja tilausrivi siirtyy odottamaan puuttuvia tietoja.

Tuote toimitetaan sen jälkeen omana tilauksena toimitusaikojen puitteissa (4-6 viikkoa).

Emme vastaa muiden kuin Novart Oy:n välittämien laitteiden sopivuudesta ja mitoituksista.

TARKENTAVAT OHJEET ERIKOISTÖISSÄ:

E E-TUOTTEET – EI muutoksia, toimitus vain vakiona.

Mitoituksen muutokset vain tuotteissa, joissa muutokset ovat sallittuja.

PÖYTÄKAAPIIT JA KOMEROT / korkeuden muutos

Hyllykaapit (UKK, UKM, UKU) 3-5 saranalla

- tarvitaan AINA erikoistyokuva (KKUV) + R141
- tilattavan erikoisoven korkeus on kaapin korkeus -4 mm, lisämääräite D111/D112

Laatikostot (UPK, UPM,UIL, UKU)

- tarvitaan AINA erikoistyokuva (KKUV) + R141
- tilattavan erikoisetusarjan korkeus on kaapin korkeus -4 mm, lisämääräite D111/D112

SYVYYDEN PIENENTÄMINEN R131

Mittatieto huomautuskenttään, runkosyvyys mainittava. Suositeltavat syvyydet 475 ja 330 mm.

Seinäkaapit astiankuivausrilöillä ja lasihyllyillä

- EI erikoismittoja

Mekanismikaapit

- tarvitaan AINA erikoistyokuva (KKUV) + R131

LEVEYDEN KAVENTAMINEN

Laatikostot, lankakorikaapit ja muut mekaniikkaapit

- EI leveyden muutoksia

LIESITUULETINKAAPIT / MITTAMUUTOKSET

- vaativat AINA erikoistyökuvan (KKUV) + tarvittavat lisäyömäärätteen

KODINKONEKOMEROT / MUUTOKSET

Kodinkonekomerot muutokset

- vaativat AINA erikoistyökuvan (KKUV) + tarvittavat lisäyömäärätteet

OVITUSMUUTOS, JOKA VAATII RUNKOON PORAUSMUUTOKSIA (Esim. 700 korkean oven tilalla 2x348 ovet)

- vaatii AINA erikoistyökuvan (KKUV)

Lisäyömmäreet

Koodi	Selvitys
NCSLISÄ	Tilauskohtainen NCS -värin lisähinta, nettohinta ei alennuksia
KKUV	Erikoistyöt kalusteisiin, jotka vaativat kuvan
IKUV	Tasojen vaatima erikoistyokuva
D111	Mdf oven/etusarjan kavennus tai madallus. Levein ovikoko kaikissa ovimalleissa on 596 mm. Tarkista ovien saatavuus.
D112	Melamiini, mikrolaminaatti, akryyli ja laminaatti oven/etusarjan kavennus tai madallus. Levein ovikoko kaikissa ovimalleissa on 596 mm. Tarkista ovien saatavuus.
D213	Rungot ilman ovia ja saranan aluslevyjä. Ei poista porauksia.
D348	Kulmakaapin jaettu ovi
D444	Ovirakenteen muutos vakio-ovilla
D152	Vaihtaa 2-3 kpl hidastettuun saranaan SA155H (yksioviset seinä- ja pöytäkaapit)
D154	Vaihtaa 4-6 kpl hidastettuun saranaan SA155H (yksioviset komerot, kaksioviset seinä- ja pöytäkaapit)
D158	Vaihtaa 8-10 kpl hidastettuun saranaan SA155H (kaksioviset komerot)
D555	Vaihtaa kaapin kaikki saranat 170 astetta
D883	BASIC (ei lasioviin) - oven madallus tai pidennys Kts maksimi- ja minimimitat liukuovien kohdalta
HGF1	1 kpl lukon reiän poraus yksiovelliseen kaappiin. Laatikostoissa poraus tehdään vain ylälaatikkoon. Jaetuissa liitoshelalla yhdistetyissä komeron ovissa lukon reikä porataan aina yläoveen. Lukko tilattava aina erikseen, koodi löytyy lisätarvikkeista.
HGF2	1 kpl lukon reiän poraus pariovelliseen kaappiin. Pariovellisissa kaapeissa lukon reikä porataan oikeankätiseen oveen. Lukko ja työntösalpa tilattava aina erikseen, koodit löytyvät lisätarvikkeista.
Levytuotteet	
M021	Asiakkaan mittojen mukaan tilattavat levyosat. Tilataan UELEVY -levynä, hinta m2 + lisäyömmäärin M021. Jos levytuote vaatii koneistuksia tilattava tuote on UERIKOISTAUS + KKUV + huomautukseen mitat ja koneistustiedot
Rungot	
R111	Rungon leveyden kaventaminen - vain tuotteet, joista erikoismittoja
R131	Rungon syvyyden pienentäminen (vain tuotteet, joista erikoismittoja) Minimisyvyys hyllykomoissa 200mm, syvydet 330-200mm vaativat aina kuvan (KKUV)
R141	Rungon korkeuden pienentäminen pöytäkaapit ja komerot (vain tuotteet, joista erikoismittoja)
R212	Rungon korkeuden pienentäminen seinäkaapit (vain tuotteet, joista erikoismittoja)
R142	Ilmankierto pöytäkaapit (reiät), seinäkaapit (ilmankiertoura)
R143	VASL -sätölistan koneistukset vakio USK/USM -kaapeille (NovaErgo)
R144	Pohjan poraukset, sokkeli, syvyys 145 + vaihtaa sokkelijalan SJ20:si (NovaErgo)
R312	Sokkeliloven korkeuden madallus 50 mm kiinteällä sokkelilla oleviin säilytyskomeroihin
R314	Ilman sokkelia, jalat tilattava erikseen. Koodi poistaa sj-jalat/poraukset
KEMI	Kemikaliokaapin lisäys tehdasasennettuna siivouskomeeroon

**KAIKKI TUOTTEET
TILATTAVA OMINA
TILAUSRIVEINÄÄN, OMILLA
KODEILLAAN**
Rivihuomautuksena olevia
tuotteita ei toimiteta.

**HUOM!**

- Tekstihuomautuksen max. merkkimäärä on 45
- Tekstihuomautuksella ei saa tilata tuotteita

TARKENTAVAT OHJEET ERIKOISTÖISSÄ:**E-TUOTTEET – EI muutoksia, toimitus vain vakiona.**

Mitoituksen muutokset vain tuotteissa, joissa muutokset ovat sallittuja.

Korkeuden ja leveyden muutokset mahdollisia vain ovimalleissa, joista saa erikoismittoja, lisätyömääräet D112 tai D111.

**Mittamuutokset tehdään aina suuremmasta vakiotuotteesta pienempään erikoismittaan.****KORKEUDEN MADALLUS PÖYTÄKAAPIIT JA KOMEROT R141**

Mittatieto huomautuskenttään, runkokorkeus ilman sokkelijalkoja

Hyllykaapit (UPK, UPM) 2 saranalla ja saranoiden asemointi on vakio

- tilaus lisämäärätteellä R141
- tilattavan erikoisoven korkeus on kaapin korkeus -4 mm, lisämääräite D111/D112

Hyllykaapit (UKK, UKM, UKU) 3-5 saranalla

- tarvitaan **AINA** erikoistyökuvaa (KKUV) + R141
- tilattavan erikoisoven korkeus on kaapin korkeus -4 mm, lisämääräite D111/D112

Laatikostot (UPK, UPM, UIL, UKU)

- tarvitaan **AINA** erikoistyökuvaa (KKUV) + R141
- tilattavan erikoisetusarjan korkeus on kaapin korkeus -4 mm, lisämääräite D111/D112

KORKEUDEN MADALLUS SEINÄKAAPIIT R212

Mittatieto huomautuskenttään

Hyllykaapit 2 saranalla ja saranoiden asemointi on vakio

- tilaus lisämäärätteellä R212
- tilattavan oven korkeus on kaapin korkeus -4 mm, lisämääräite D111/D112

SYVYYDEN PIENENTÄMINEN R131

Mittatieto huomautuskenttään, runkosyvyys mainittava. Suositeltavat syvyydet 475 ja 330 mm.

Laatikostojen syvyyden pienentäminen

- tarkista ensin löytyykö tarvittava tuote vakiosyvyisenä
- tilaus lisämäärätteellä R131
- syvyyden vaihteluvälit
 - 565-525 mm (laatikkosyvyys 500)
 - 524-475 mm (laatikkosyvyys 450)
 - 474-330 mm (laatikkosyvyys 300)
- minimi syvyys 330 mm

Seinäkaapit hyllyillä

- tilaus lisämäärätteellä R131
- min. runkosyvyys on 160 mm

Seinäkaapit astiankuivausrilöillä ja lasihyllyillä

- **EI** erikoismittoja

Mekanismikaapit

- tarvitaan **AINA** erikoistyökuvaa (KKUV) + R131

**HUOM! Rungon mittamuutoksia enintään kaksi yhteen tuotteeseen.****LEVEYDEN KAVENTAMINEN R111**

Mittatieto huomautuskenttään

Hyllykaapit

- tilaus lisämäärätteellä R111
- tilattavan oven leveys on kaapin leveys - 4 mm, lisämääräite D111/D112
- pariovellisessa ½ kaapin leveys - 4mm, lisämääräite D111/D112

Laatikostot, lankakorikaapit ja muut mekanismikaapit

- **EI** leveyden muutoksia

LIESITUULETINKAAPIT**Mittamuutokset**

- vaativat **AINA** erikoistyökuvan (KKUV) + tarvittavat lisätyömääräitteet

KODINKONEKOMEROT**Kodinkonekomerot muutokset**

- vaativat **AINA** erikoistyökuvan (KKUV) + tarvittavat lisätyömääräitteet

OVITUSMUUTOS, JOKA VAATII RUNKOON PORAUSMUUTOKSIA (Esim. 700 korkean oven tilalla 2x348 ovet)

- vaatii **AINA** erikoistyökuvan (KKUV)



Nordic Nature	188
Vertikaaliprofiili	193
Horisontaaliprofiili	195
Vida	201
Raami-järjestelmä	208



Nordic Nature

Sormipaneliviiluovi,
paksuus 19 mm, E



Tammiviilupinta
76OA* HR16

Rajoitetut ovikoot 76OA:
396x700, 496x700, 596x700,
396x1244, 496x1244,
596x1244, 396x1404,
496x1404 ja 596x1404

Vain saranoidut ovet ja
APK:n poraamaton ovi.

Tammi pystyviiluovi,
paksuus 19 mm, P, YK, YM, E



Ruskea
73OA* HR13

Alumiinikehysovi,
paksuus 21 mm, E, TOE



Aaltolasi
60MU* HR15

Rajoitetut ovikoot 60MU:
396x700, 596x700, 396x860
ja 596x860. Ei sovellu nurkka-
kaappeihin eikä FBPANTRY3-
kaappeihin.



60MU oven vedin NN18 (vakio-
mallisto). Tilataan erikseen.
NN18 ruuvit tulee oven mukana.

Vetimet



Pintaväri / Tuotekoodi	Poraus	Kokonais- pituus mm	Korkeus mm
RUSKEAKSI PETSATTU TAMMIVEDIN			
NNT1	-	64	16
NNT2	-	192	16
NNT3	-	292	16
NNT4	-	392	16
NNT5	-	492	16
NNT6	-	592	16
NNT7	-	692	16
NNT8	-	792	16
NNT9	-	892	18
NNT0	-	992	18

Viilutetut viimeistelylevyt ja ELEVVY saatavilla
OA sävyllä.
OA värin viilutetut sävyrungot seinäkaappeihin.



	Tuote	Koko	Huomioitavaa
1	NNVLPK Viimeistelylevy pöytäkaapille	605 x 870 x 16mm	
2	NNVERPS Pystylistä pöytäk. / seinäk.	704 x 80 x 16mm	Tuotekoodiin sisältyy etu ja takalista
3	NNHORLISTA Vaakalista pöytäkaapille	2400 x 80 x 16mm	Pöytäkaappien yläpuolinen vaakalista voidaan korvata (NNT_) vetimellä
4	NNHORAPK Vaakalista astianpesukoneen integroidulle ovelle	592 x 38 x 18mm	Asennetaan APK:n integroidun oven alareunaan.
5	NNSO24RJOA Tammirimasokkeli	2435 x 147 x 25mm	Rimasokkelin asennus vain alaosan vaakalistan (NNHORLISTA) kanssa.
6	NNVLKMEM , viimeistelylevy komerolle NNVLKMEK , viimeistelylevy komerolle NNVLKKEM , viimeistelylevy komerolle NNVLKKEK , viimeistelylevy komerolle	1968 x 605 x 16mm 2134 x 605 x 16mm 2128 x 605 x 16mm 2294 x 605 x 16mm	
7	UELEVY , sävy OA, Viimeistelylevy komeron päälle		
8	NNTKKOR10MU Työtason korotuslista	2000 x 100 x 10mm	Etureuna musta Takareuna valkoinen
9	NNTKKOR26 Työtason korotuslista	2000 x 32 x 26 mm	Vain pöytäkaappiryhmän päälle takaosaan. Käytetään kun pöytäkaappiryhmän päällä etuosassa NNTKKOR10MU + NNHORLISTA
10	NNVLSM , viimeistelylevy seinäkaapille NNVLSK , viimeistelylevy seinäkaapille	737 x 350 x 16mm 897 x 350 x 16mm	
11	NNVLHORS Seinäkaapin ylä / ala viimeistelylevy	2400 x 350 x 16mm	Ei sovellu astiankuivauskaapin kanssa.
12	NNVERSK Pystylistä seinäkaapille	864 x 80 x 16mm	Tuotekoodiin sisältyy etu ja takalista



Nordic Nature osat saarekkeelle



KATSO NORDIC NATURE
ASENNUSOHJE:



Nordic Nature osat saarekkeelle

	Tuote	Koko	Huomioitavaa
1	NNVLEK , viimeistelylevy saarekkeelle NNVLEM , viimeistelylevy saarekkeelle	868 x Lev. x 16mm 700 x Lev. x 16mm	Lev. = Runkosyvyys -52mm kun edessä+takaan on pyöreä päätylista
2	NNPLK , pyöreä päätylista NNPLM , pyöreä päätylista Listan R=40 mm. Tason R= min. 50 mm	868 x 100 x 46mm 700 x 100 x 46mm	Tuotekoodiin sisältyy pyöreä päätylista ja tukilista
3	USO24 Tammiviilusokkeli	2400 x 164 x 16mm	Tilataan värillä OA
4	NNSO24RJOA Tammirimasokkeli	2435 x 147 x 25mm	Tammirimasokkelin asennus vain alaosan vaakalistan (NNHORLISTA) kanssa
5	NNVERPS Pystylistä pöytäkaapille	704 x 80 x 16mm	Tuotekoodiin sisältyy etu ja takalista
6	NNHORLISTA Vaakalista pöytäkaapille	2400 x 80 x 16mm	Pöytäkaappien yläpuolinen vaakalista voidaan korvata (NNT_) vetimellä
7	NNTKKOR10MU Työtason korotuslista	2000 x 100 x 10mm	Etureuna musta Takareuna valkoinen



Vertikaali- ja horisontaaliprofiili

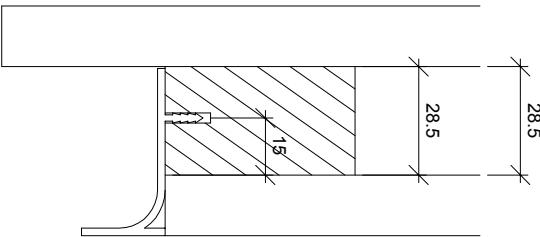
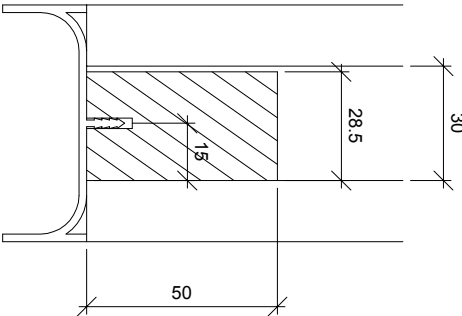
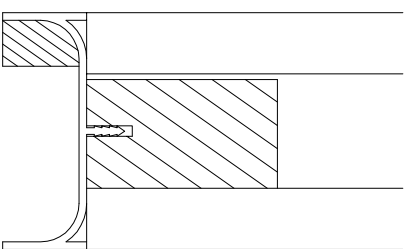

Vertikaaliprofiili

Tuote	Tuotekoodi	Tuotetieto
Komeroiden lisätyömääre vertikaalilistalle		
	RVEM	Lisätyömääre vertikaalilistalle Vaatii 22 mm työstön komeron sivuun, AINA molemmat sivut Komeroiden toimitus koottuna, väli- ja päätyosien kiinnitys asennusvaiheessa UKK - ja UKM -komerot säätöjaloilla, ei kiinteäsokkeliset komerot eikä UKY:t Vertikaalilistat komeroiden väliin ja päätyihin on tilattava erikseen, poikkeuksena astianpesukone-komerot VE -tunnuksella
Vertikaalilista komeroiden päätyyn		
	UVELIPÄKK UVELIPÄKM	Päätylista UKK Päätylista UKM BL (musta) UV (usvanvalkoinen) AL (alumiini)
Vertikaalilista komeroiden väliin		
	UVELIVÄKK UVELIVÄKM	Välistä UKK Välistä UKM BL (musta) UV (usvanvalkoinen) AL (alumiini)
Asennusprofiili uuneille, mikroille ja kahviautomaateille		
	VEASPROF600 VEASPROF1150	Asennusprofiili yhdelle laitteelle, pituus 600 mm Asennusprofiili kahdelle laitteelle, pituus 1150 mm Asennusprofiilia tarvitaan aina kaksi kappaletta pääty- ja välilistan lisäksi Käytetään esim. uunien ja mikrojen kiinnitykseen.
Tilausohje		
Päätyyn päätylista (UVELIPÄKK, UVELIPÄKM) Komeroiden väliin välilista (UVELIVÄKK, UVELIVÄKM) Kodinkone- ja uunikomeroihin on tilattava erillinen asennusprofiili (2 x VEASPROF600 tai 2 x VEASPROF1150), johon laite tai laitteet kiinnitetään. Vakiokomeroihin lisäksi aina RVEM -lisätyömääre.		

Vertikaaliprofiili

Astianpesukonekomeroihin VE -tunnuksella lisäksi aina RVEM -lisätyömääre.

Tuote	Tuotekoodi	Ovet ja etusarjat	Korkeus x leveys x syvyys	Tuotetieto
Korkea kodinkonekomero				
 	UKK60APZVE	1*USK6OVI IJ kork. 892 mm 1*UKM6UMET kork. 92 mm 1*UKY6YETZMA kork. 348 mm	2112 x 632 x 565 mm	1 x kvalibox -laatikko Aukon mitat: - korkeus 866 mm - leveys 600 mm Huom! Ei korkearunkoiselle astianpesukoneelle Apk:n korkeus lattiasta 420 mm toimituksessa sokkelipeitelevy laitteen eteen, korkeus 200 mm, leveys 600 mm, rungon sävyssä.
Matala kodinkonekomero				
 	UKM60APZVE	1*USM6OVI kork. 700 mm 1*UPK6LUK kork. 124 mm 1*UKY6YETZMA kork. 348 mm	1952 x 632 x 565 mm	Integroitava astianpesukone UPM -ovella = puoli-integroitu UPK -ovella = täysintegroitu
<ul style="list-style-type: none"> Astianpesukomerot (vain Kvalibox -laatikolla) VE -tunnuksella. Vertikaalilistat sisältyvät VE -tunnuksella oleviin apk -komeroihin. Jos komero on kahdelle laitteelle, on asennusprofiili tilattava erikseen (VEASPROF600 tai VEASPROF1150). Komeroiden ylä- ja alaosa toimitetaan koottuina. Sivulevyt ja listat ovat omassa paketissaan. Yhtenäinen taustalevy kiinnitetään asennusvaiheessa. Vapaaseen komeron päätyyn on tilattava viimeistelylevy, paitsi jos astianpesukonekomero on reunimmainen yksikkö vapaassa päädyssä, niin komeron oma sivulevy jää näkyviin ja samalla jää näkyviin myös vertikaalilistan pystyreuna. Sivulevy on komerolle määritellyssä runkovärisssä. Jos tämä halutaan peittää, niin on tilattava haluttu viimeistelylevy näkyvään sivuun. Tilaa komeroryhmän päälle erillinen peitelevy (UELEVY). 				

Astianpesukonekomeroiden uloimman sivun vaihto







Kodinkonekomeroista, missä on aukko astianpesukoneelle, voidaan vaihtaa uloimmat ruuvi kiinnitteiset sivut asennuspaikalla haluttuun levyväriin. Sivut on tilattava erikseen., UELEVYstä (UELEVY) (UELEVYV) UKK 2112x565, UKM 1952x565

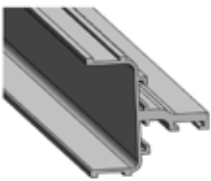

Soft Close -saranat

107 astetta aukeavat saranat ovat vakiona integroidulla vaimentimella varustettuja Soft Close-saranoita. Ovi sulkeutuu hitaasti ja äänettömästi.

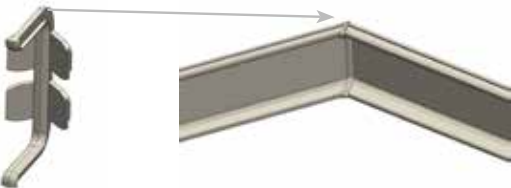
Horisontaaliprofiili

Tuote	Tuotekoodi	Tuotetieto
Horisontaaliprofiili		
	HORPROF24	Horisontaaliprofiili - pituus 2400 mm Väritunnukset: BL (musta), UV (usvanvalkoinen), AL (alumiini) 3*pussi (9 kpl) TKKOROKE32 2*pussi (2 kpl) HORKIINNIKE Työstöt profiiliin tehdään asennusvaiheessa
Tasonkorotushela		
	TKKOROKE32	Tasonkorotushela 3 kpl/pussi
Tukilista		
	IFLISTA2400	Tukilista - pituus 2400 mm - leveys 52 mm - syvyys 32 mm - maalattu mdf
Kiinnityshela		
	HORKIINNIKE	Profiilin kiinnityshela altaat/liedet 2kpl/pussi
Sisäkulman liitososa		
	HORKULMA90	Horisontaaliprofiilin sisäkulman liitososa 90 astetta Väritunnukset: BL (musta) UV (usvanvalkoinen) AL (alumiini)
Ulkukulman liitososa		
	HORKULMA90U	Horisontaaliprofiilin ulkokulman liitososa 90 astetta Väritunnukset: BL (musta) UV (usvanvalkoinen) AL (alumiini)

Horisontaaliprofiili

- 1 HORPROF24
- 2 TKKOROKE32
- 3 HORKIINNIKE
- 4 Taso
- 5 Irtosivu
- 6 Sidelista
- 7 Sivu
- 8 IFLISTA2400

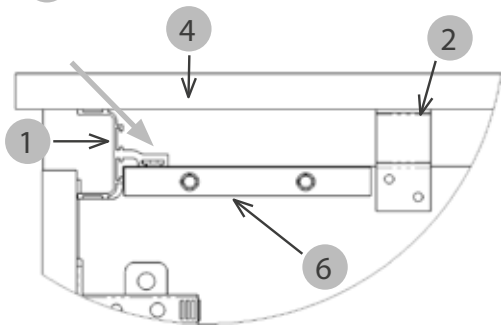
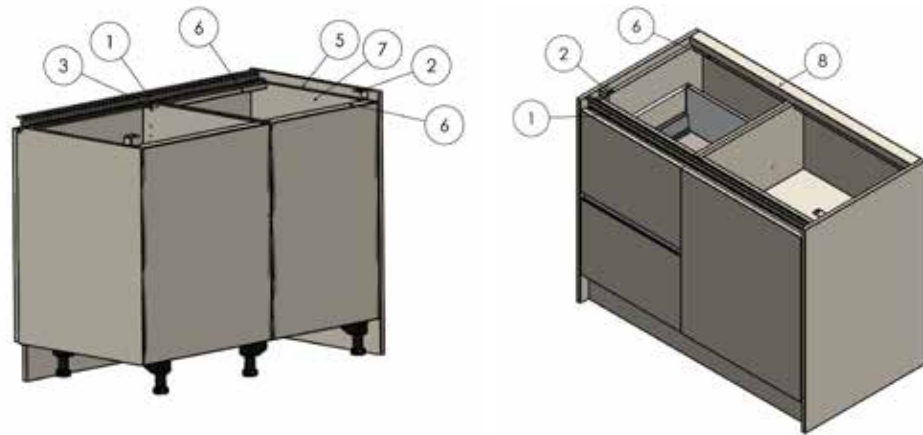

Profiili **HORPROF24** kiinnitetään ruuvilla sidelistaan (ruuville porattava ensin reikä).

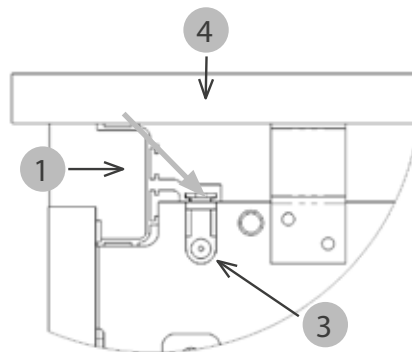

Kiinnityshelaa **HORKIINNIKE** käytetään silloin kun sidelista on poistettu (liedet/altaat).

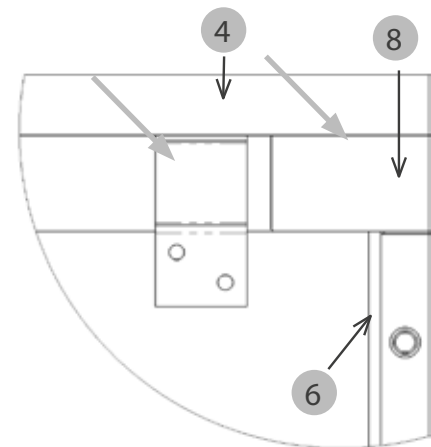

TKKOROKE32 korotuspala kiinnitetään runkoon ruuveilla ja tasoon ruuveilla tai liimalla (kivitaso). Kannen tuennassa huomioitava riittävä määrä korotuspaloja.

Kivitasojen asennuksessa on takareuna tuettava **IFLISTA2400** listalla, lista tilattava erikseen

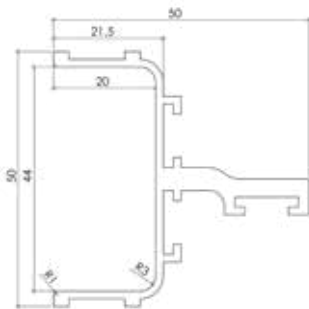

Lisämääre horisontaaliprofilille

RHOM

Pöytäkaapin lisämääre horisontaaliprofilille UPK, UPM ja UIL -yksiköissä

Tilausohje

Huomioitava tason riittävä tuenta ja takareunaan erillinen lista **IFLISTA2400**.

Astianpesukoneen maksimikorkeus on 820 mm.

Biojäteastiaan suositellaan kannellista versiota, koska ilmatila on yhtenäinen viereisten kaappien kanssa.

Horisontaaliprofilin valonauhat FLEXILED5MVA ja FLEXILED5MMU kiinnitetään profiliin nauhassa olevalla liimapinnalla.

Liimapinnan suojakalvo poistetaan ennen asennusta. Tuotetiedot ja tarvittavat lisävarusteet Valaisin -osiossa

Huomioi työtason syvyys keittotason suunnittelussa

Työpöytätason syvyys minimissään				
Keittotason upotussyvyys	10 mm taso	20 mm taso	30 mm taso	40 mm taso
alle 50 mm	630 mm	630 mm	600 mm	600 mm
yli 50 mm	630 mm	630 mm	630 mm	600 mm
alle 60 mm	630 mm	630 mm	630 mm	600 mm
yli 60 mm	630 mm	630 mm	630 mm	630 mm



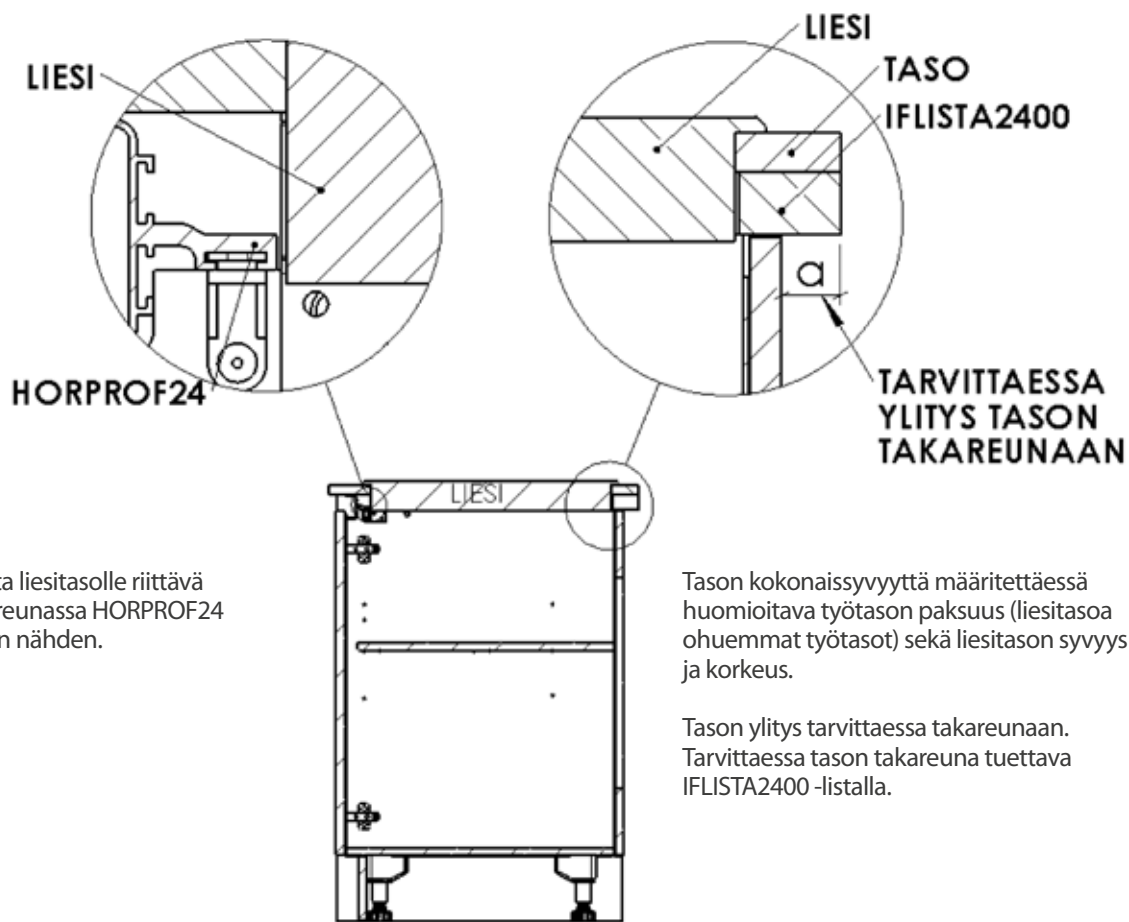
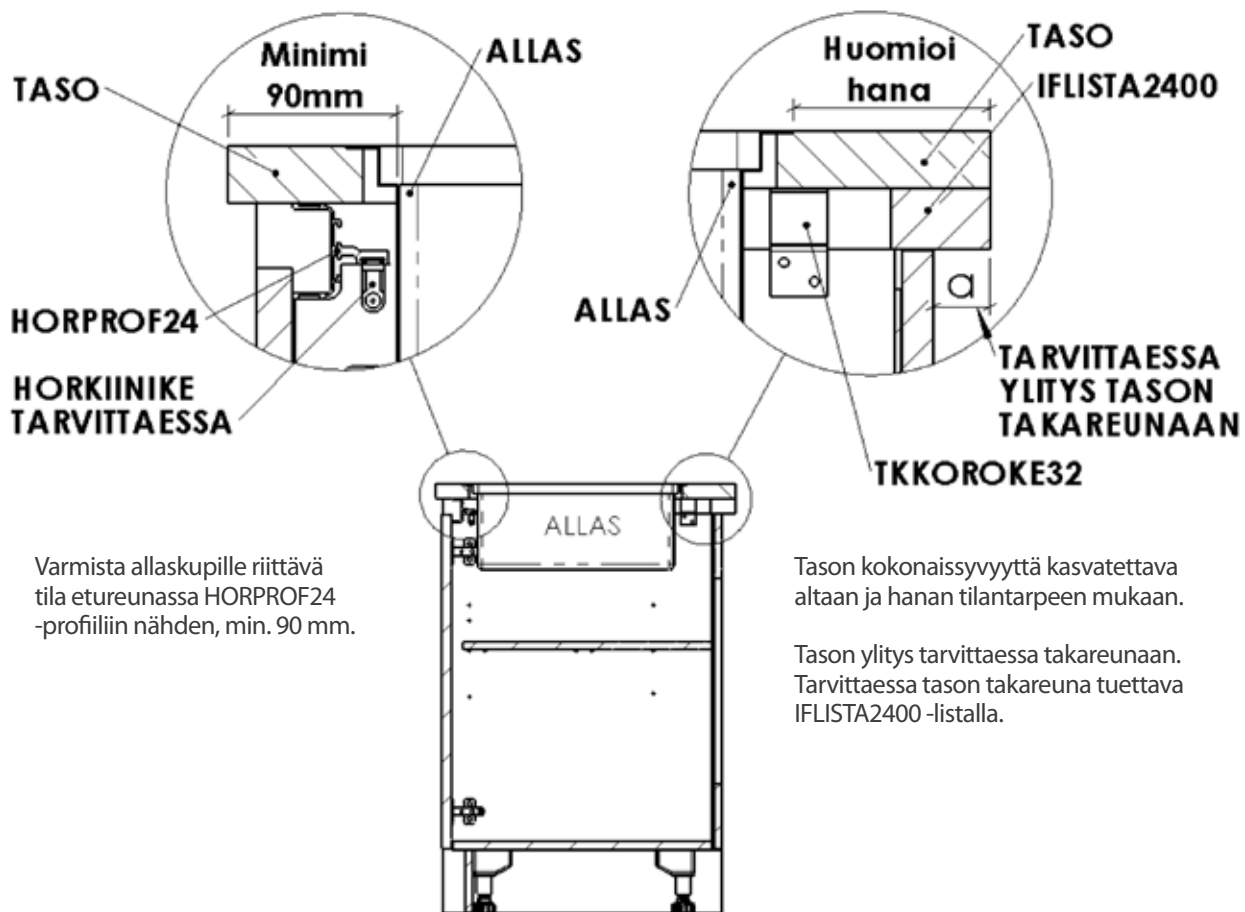

Mitoituksessa käytetty 490 mm syvää keittotason upotusaukkoa

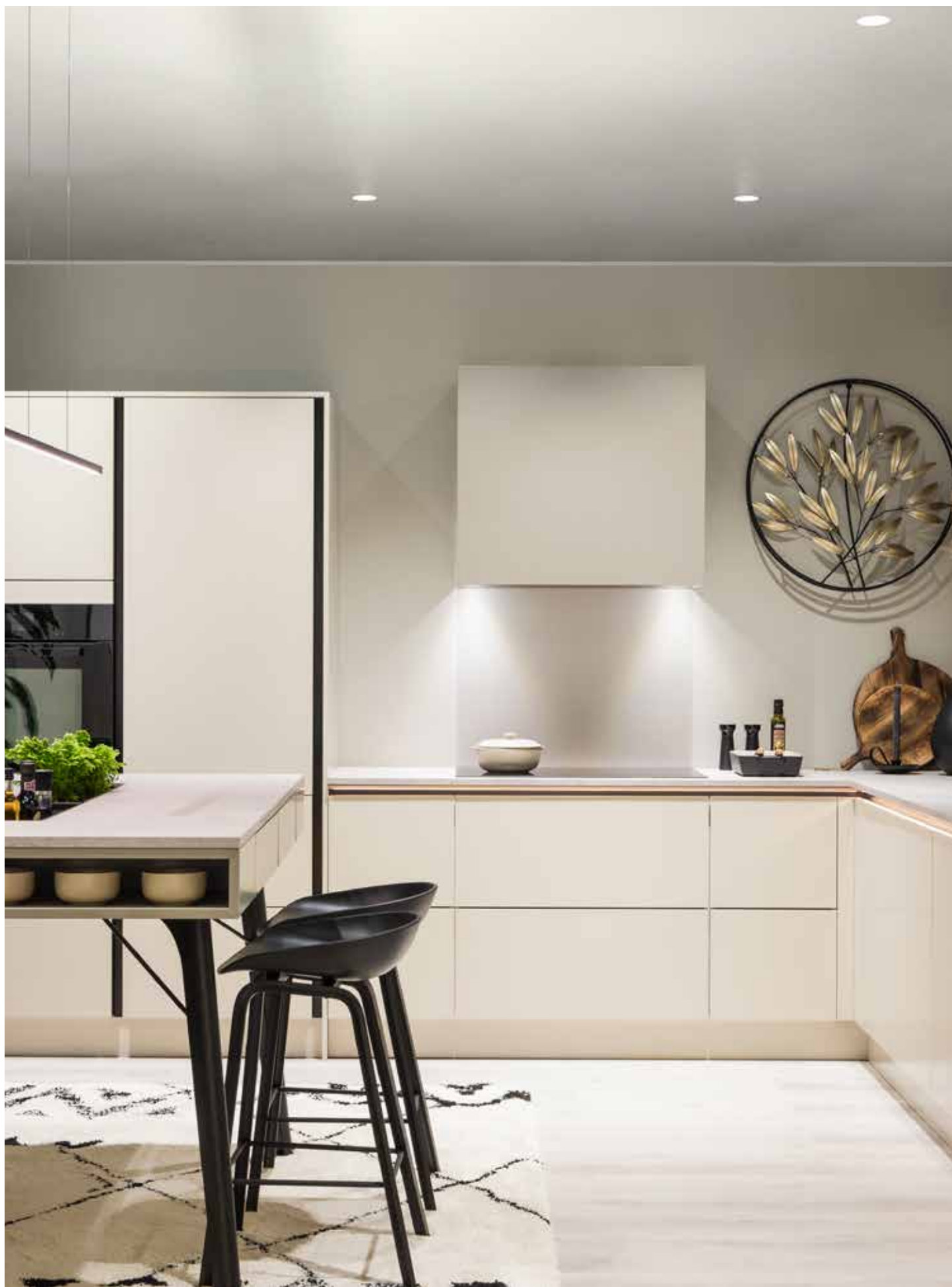
Horisontaaliprofiili



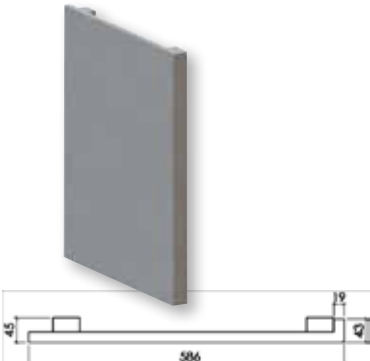
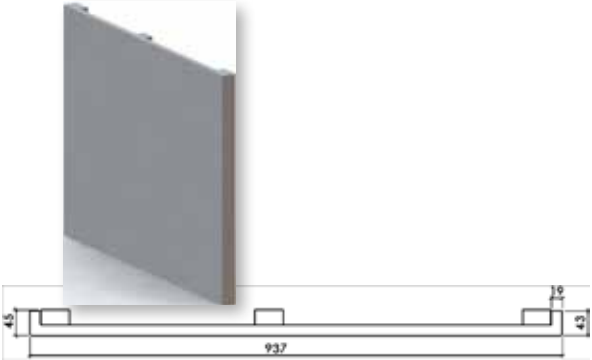
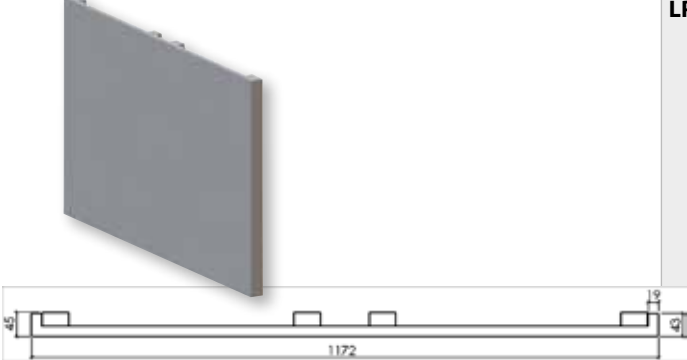







Viimeistelylevyn profiili

Tuote	Tuotekoodi	Tuotetieto	
L -päätty viimeistelylevy			
	LPÄÄTY586	<p>Leveys 45 mm Syvyys 586</p> <p>Kaapin runkosyvyys 565 mm</p> <p>Ovi etureunassa - kaappi seinää vasten</p> <p>Maalattu mdf M9*, M5*, MP*, M6*, M7*, MQ* ja MY* trendivärit* NCS-värit**</p>	
L -päätty viimeistelylevy saarekkeeseen			
	LPÄÄTY937	<p>Leveys 45 mm Syvyys 937</p> <p>Kaapin runkosyvyys 565 + 330 mm Ovet molemmin puolin - saareke</p> <p>Maalattu mdf M9*, M5*, MP*, M6*, M7*, MQ* ja MY* trendivärit* NCS-värit**</p>	
L -päätty viimeistelylevy saarekkeeseen			
	LPÄÄTY1172	<p>Leveys 45 mm Syvyys 1172</p> <p>Kaapin runkosyvyys 565 + 565 mm</p> <p>Ovet molemmin puolin - saareke</p> <p>Maalattu mdf M9*, M5*, MP*, M6*, M7*, MQ* ja MY* trendivärit* NCS-värit**</p>	
L -päätty viimeistelylevy			
			
LPÄÄTY586	LPÄÄTY937, LPÄÄTY1172		







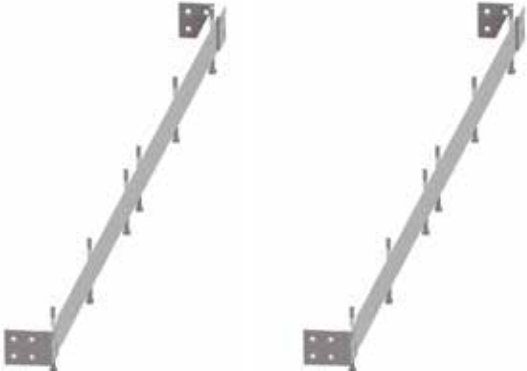

Tuote	Tuotekoodi	Tuotetieto
Avolokero		
	VDAVO6TA	Avolokerikko Leveys 600 mm, syvyys 350 mm, korkeus 128 mm Materiaali: runkolevy mdf, pinta tammiviilu, levyn paksuus 19 mm, etureuna tammiviilu 5/VL, 5/VB (tammi petsattu) Toimitetaan koottuna Lokerikon kiinnitys ruuveilla taustalevystä
	VDAVO10TA	Avolokerikko Leveys 1000 mm, syvyys 350 mm, korkeus 128 mm Materiaali: runkolevy mdf, pinta tammiviilu, levyn paksuus 19 mm, etureuna tammiviilu 5/VL, 5/VB (tammi petsattu) Toimitetaan koottuna Lokerikon kiinnitys ruuveilla taustalevystä
	VDAVO12TA	Avolokerikko Leveys 1200 mm, syvyys 350 mm, korkeus 128 mm Materiaali: runkolevy mdf, pinta tammiviilu, levyn paksuus 19 mm, etureuna tammiviilu 5/VL, 5/VB (tammi petsattu) Toimitetaan koottuna Lokerikon kiinnitys ruuveilla taustalevystä
		
Avolokero		
	VDAVO6MDF	Avolokerikko Leveys 600 mm, syvyys 350 mm, korkeus 128 mm Materiaali: runkolevy mdf, pinta maalattu, levyn paksuus 19 mm 3/M9, 3/MP, 3/M6, 3/M7, 3/MQ, 3/M5, 3/MY 4/V_VL Ei NCS-värit Toimitetaan koottuna Lokerikon kiinnitys ruuveilla taustalevystä
	VDAVO10MDF	Avolokerikko Leveys 1000 mm, syvyys 350 mm, korkeus 128 mm Materiaali: runkolevy mdf, pinta maalattu, levyn paksuus 19 mm 3/M9, 3/MP, 3/M6, 3/M7, 3/MQ, 3/M5, 3/MY 4/V_VL Ei NCS-värit Toimitetaan koottuna Lokerikon kiinnitys ruuveilla taustalevystä
	VDAVO12MDF	Avolokerikko Leveys 1200 mm, syvyys 350 mm, korkeus 128 mm Materiaali: runkolevy mdf, pinta maalattu, levyn paksuus 19 mm 3/M9, 3/MP, 3/M6, 3/M7, 3/MQ, 3/M5, 3/MY 4/V_VL Ei NCS-värit Toimitetaan koottuna Lokerikon kiinnitys ruuveilla taustalevystä
		

Tuote	Tuotekoodi	Tuotetieto
Laatikkomoduli		
 	VDPL160Z88	Laatikkomoduli Leveys 1600 mm, syvyys 565 mm, korkeus 128 mm Runkomateriaali: melamiinipintainen kalustelevy, VA, 16 mm Vedikkeetön sormilista rungon alareunassa, väri alumiini Kvalibox -laatikot, syvyys 500 mm Laatikkojako; 2 x 800 leveää laatikkoa Etusarjan korkeus 124 mm, erikoisporaukset Toimitetaan koottuna
 	VDPL160Z88C	Laatikkomoduli Leveys 1600 mm, syvyys 330 mm, korkeus 128 mm Runkomateriaali: melamiinipintainen kalustelevy, VA, 16 mm Vedikkeetön sormilista rungon alareunassa, väri alumiini Kvalibox -laatikot, syvyys 300 mm Laatikkojako; 2 x 800 leveää laatikkoa Etusarjan korkeus 124 mm, erikoisporaukset Toimitetaan koottuna
 	VDPL160Z484	Laatikkomoduli Leveys 1600 mm, syvyys 565 mm, korkeus 128 mm Runkomateriaali: melamiinipintainen kalustelevy, VA, 16 mm Vedikkeetön sormilista rungon alareunassa, väri alumiini Kvalibox -laatikot, syvyys 500 mm Laatikkojako; 2 x 400, 1 x 800 leveää laatikkoa / keskellä Etusarjan korkeus 124 mm, erikoisporaukset Toimitetaan koottuna
 	VDPL160Z484C	Laatikkomoduli Leveys 1600 mm, syvyys 330 mm, korkeus 128 mm Runkomateriaali: melamiinipintainen kalustelevy, VA, 16 mm Vedikkeetön sormilista rungon alareunassa, väri alumiini Kvalibox -laatikot, syvyys 300 mm Laatikkojako; 2 x 400, 1 x 800 leveää laatikkoa / keskellä Etusarjan korkeus 124 mm, erikoisporaukset Toimitetaan koottuna
 	VDPL160Z646	Laatikkomoduli Leveys 1600 mm, syvyys 565 mm, korkeus 128 mm Runkomateriaali: melamiinipintainen kalustelevy, VA, 16 mm Vedikkeetön sormilista rungon alareunassa, väri alumiini Kvalibox -laatikot, syvyys 500 mm Laatikkojako; 2 x 600, 1 x 400 leveää laatikkoa / keskellä Etusarjan korkeus 124 mm, erikoisporaukset Toimitetaan koottuna

Tuote	Tuotekoodi	Tuotetieto
<p>Laatikkomoduli</p>  <p>E</p>	<p>VDPL160Z646C</p>	<p>Laatikkomoduli Leveys 1600 mm, syvyys 330 mm, korkeus 128 mm Runkomateriaali: melamiinipintainen kalustelevy, VA, 16 mm Vedikkeetön sormilista rungkon alareunassa, väri alumiini Kvalibox -laatikot, syvyys 300 mm Laatikkojako; 2 x 600, 1 x 400 leveää laatikkoa / keskellä Etusarjan korkeus 124 mm, erikoisporaukset Toimitetaan koottuna</p>
<p>Laatikkomoduli</p>  <p>E</p>	<p>VDPL140Z464</p>	<p>Laatikkomoduli Leveys 1400 mm, syvyys 565 mm, korkeus 128 mm Runkomateriaali: melamiinipintainen kalustelevy, VA, 16 mm Vedikkeetön sormilista rungkon alareunassa, väri alumiini Kvalibox -laatikot, syvyys 500 mm Laatikkojako; 2 x 400, 1 x 600 leveää laatikkoa / keskellä Etusarjan korkeus 124 mm, erikoisporaukset Toimitetaan koottuna</p>
<p>Laatikkomoduli</p>  <p>E</p>	<p>VDPL140Z464C</p>	<p>Laatikkomoduli Leveys 1400 mm, syvyys 330 mm, korkeus 128 mm Runkomateriaali: melamiinipintainen kalustelevy, VA, 16 mm Vedikkeetön sormilista rungkon alareunassa, väri alumiini Kvalibox -laatikot, syvyys 300 mm Laatikkojako; 2 x 400, 1 x 600 leveää laatikkoa / keskellä Etusarjan korkeus 124 mm, erikoisporaukset Toimitetaan koottuna</p>
<p>Laatikkomoduli</p>  <p>E</p>	<p>VDPL120Z66</p>	<p>Laatikkomoduli Leveys 1200 mm, syvyys 565 mm, korkeus 128 mm Runkomateriaali: melamiinipintainen kalustelevy, VA, 16 mm Vedikkeetön sormilista rungkon alareunassa, väri alumiini Kvalibox -laatikot, syvyys 500 mm Laatikkojako; 2 x 600 leveää laatikkoa Etusarjan korkeus 124 mm, erikoisporaukset Toimitetaan koottuna</p>
<p>Laatikkomoduli</p>  <p>E</p>	<p>VDPL120Z66C</p>	<p>Laatikkomoduli Leveys 1200 mm, syvyys 330 mm, korkeus 128 mm Runkomateriaali: melamiinipintainen kalustelevy, VA, 16 mm Vedikkeetön sormilista rungkon alareunassa, väri alumiini Kvalibox -laatikot, syvyys 300 mm Laatikkojako; 2 x 600 leveää laatikkoa Etusarjan korkeus 124 mm, erikoisporaukset Toimitetaan koottuna</p>
<p>Laatikkomoduli</p>  <p>E</p>	<p>VDPL120Z444</p>	<p>Laatikkomoduli Leveys 1200 mm, syvyys 565 mm, korkeus 128 mm Runkomateriaali: melamiinipintainen kalustelevy, VA, 16 mm Vedikkeetön sormilista rungkon alareunassa, väri alumiini Kvalibox -laatikot, syvyys 500 mm Laatikkojako; 3 x 400 leveää laatikkoa Etusarjan korkeus 124 mm, erikoisporaukset Toimitetaan koottuna</p>

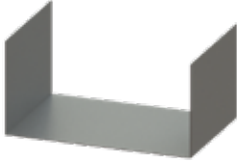
Tuote	Tuotekoodi	Tuotetieto
Laatikkomoduli		
 	VDPL120Z444C	Laatikkomoduli Leveys 1200 mm, syvyys 330 mm, korkeus 128 mm Runkomateriaali: melamiinipintainen kalustelevy, VA, 16 mm Vedikkeetön sormilista rungon alareunassa, väri alumiini Kvalibox -laatikot, syvyys 300 mm Laatikkojako; 3 x 400 leveää laatikkoa Etusarjan korkeus 124 mm, erikoisporaukset Toimitetaan koottuna
Rakennemoduli saarekkeeseen		
	VDRMFE16 VDRMFE14 VDRMFE12	Rakennemoduli saarekkeeseen, leveys 1600 mm, 2 kpl Rakennemoduli saarekkeeseen, leveys 1400 mm, 2 kpl Rakennemoduli saarekkeeseen, leveys 1200 mm, 2 kpl
Rakennemodulin pääty		
	VDYHDEFE57 VDYHDEFE257 VDYHDEFE292	Tukilista 57x120x116, 2 kpl * (330+565+57=952). Tason syv. 1004 Tukilista 257x120x116, 2 kpl (330+565+257=1152). Tason syv. 1204 Tukilista 292x120x116, 2 kpl (330+330+292=952). Tason syv. 1004
Jalkojen sidoslevy		
	VDKIINIKEFE	Kiinnityslevy modulin päädylle ja jaloille, 1 kpl
Pohjasuoja		
 	VDPOHLEVY12 VDPOHLEVY14 VDPOHLEVY16	540 x 942 valkoinen melamiini, 16 mm 540 x 1142 valkoinen melamiini, 16 mm 540 x 1342 valkoinen melamiini, 16 mm

Tuote	Tuotekoodi	Tuotetieto
Kanavamoduli		
	VDKAFE8	Koko: 792 x 160 x 128 mm, 1 kpl Materiaali: alumiini Väri: RAL 7043, tumma harmaa
	VDKAFE6	Koko: 592 x 160 x 128 mm, 1 kpl Materiaali: alumiini Väri: RAL 7043, tumma harmaa
Kanavamodulien tuki		
	VDTUKIFE12	Sidelista 1200 - 2 x 600 kanavamoduuleille Alumiinilista 1185 x 40 x 10 mm, 2 kpl
	VDTUKIFE14	Sidelista 1400 - 600 + 800 kanavamoduuleille Alumiinilista 1385 x 40 x 10 mm, 2 kpl
	VDTUKIFE16	Sidelista 1600 - 2 x 800 kanavamoduuleille Alumiinilista 1580 x 40 x 10 mm, 2 kpl
	VDTUKIFE8	Sidelista 800 - 1 x 800 kanavamoduulille Alumiinilista 793 x 40 x 10 mm, 2 kpl
	VDTUKIFE6	Sidelista 600 - 1 x 600 kanavamoduulille Alumiinilista 593 x 40 x 10 mm, 2 kpl
Laminaattitasot		
	TVID	Kanavamodulien aukot tilataan koodilla TVID - aukon reunat nauhoitettu (ITKE_) - vaatii kuvan - toimitusaika 5 viikkoa
Säilytyslokero		
	VDSÄILÖ15M	Säilytyslokerikko 160 x 149 x 50 mm, 1 kpl Materiaali: massiivitammi Väri: VL, lakattu
	VDSÄILÖ30M	Säilytyslokerikko 160 x 299 x 50 mm, 1 kpl Materiaali: massiivitammi Väri: VL, lakattu
	VDSÄILÖ30K	Säilytyslokerikko 160 x 299 x 110 mm, 1 kpl Materiaali: massiivitammi Väri: VL, lakattu

Tuote	Tuotekoodi	Tuotetieto
Jakaja kanavamoduliin		
	VDJAKOFE20	Jakaja kanavamoduliin 199 x 131 x 100 mm , 1 kpl Materiaali: alumiini Väri: RAL 7043, tumma harmaa
	VDJAKOFE30	Jakaja kanavamoduliin 299 x 131 x 100 mm, 1 kpl Materiaali: alumiini Väri: RAL 7043, tumma harmaa
Kanavamodulin kansi		
	VDKANSI20VA VDKANSI20MU	Valkoinen Matta musta Työtaso / kanavamodulin kansi, massiivilaminaattia 197 x 160 x 10, 1 kpl
	VDKANSI30VA VDKANSI30MU	Valkoinen Matta musta Työtasot / kanavamodulin kansi, massiivilaminaattia 297 x 160 x 10, 1 kpl
Tradition jalka		
	VDTRTAM	Kork. 730 mm, lev. alhaalta 995 mm, lev. ylhäältä 820 mm soveltuvuus: saareke, saar. jatke Materiaali: massiivitammi Väri: luonnon värinen VL
	VDTRTAK	Kork. 800 mm, lev. alhaalta 1005 mm, lev. ylhäältä 815 mm, soveltuvuus: saareke Materiaali: massiivitammi Väri: luonnon värinen VL
	VDTRTBM	Kork. 730 mm, lev. alhaalta 995 mm, lev. ylhäältä 820 mm, soveltuvuus: saareke, saar. jatke Materiaali: massiivitammi Väri: musta petsattu VB
	VDTRTBK	Kork. 800 mm, lev. alhaalta 1005 mm, lev. ylhäältä 815 mm, soveltuvuus: saareke Materiaali: massiivitammi Väri: musta petsattu VB
Moderni jalka		
	VDMOTAM	Korkeus 730 mm, 1 kpl, soveltuvuus: saareke, saar. jatke Materiaali: massiivitammi Väri: luonnon värinen
	VDMOTAK	Korkeus 800 mm, 1 kpl, soveltuvuus: saareke Materiaali: massiivitammi Väri: luonnon värinen
	VDMOTBM	Korkeus 730 mm, 1 kpl, soveltuvuus: saareke, saar. jatke Materiaali: massiivitammi Väri: musta, petsattu
	VDMOTBK	Korkeus 800 mm, 1 kpl, soveltuvuus: saareke Materiaali: massiivitammi Väri: musta, petsattu
Jalan asennuslevy		
	VDASLEFE	Metallilevy 160x160x3mm Valkoinen Jalan kiinnitykseen rakennemodulin kiinnityslevyyn 2 kpl Molemmille jalkamalleille



Raami-järjestelmä

Raami-järjestelmä

Saatavuus: maalatut sävyt, trendivärit sekä NCS-sävyt
 3/M9 valkoinen
 3/M_ muut sävyt
 4/V_VL trendivärit
 4/MT + NCS -värikoodi

Soveltuu ovimalleihin, joissa käytetään erillistä vedintä.

Ei sovellu sormilistallisten (EP) runkojen, AL-vedinprofiililla tai sormiurallisten ovimallien asennukseen.

Suunnitteluohjelmassa valmiita makroja, jotka sisältävät päätylevyt ja profiililistat helpottamaan suunnittelua

Parhaiten Raami-järjestelmä soveltuu suoralle ryhmälle

Kaikki kaappityypit eivät sovellu Raami-järjestelmään, esim. osa nurkkaratkaisusta sekä mikrokaapit, jotka eivät ole samassa alalinjassa seinäkaappien kanssa. Puulaatikkokaappi ei myöskään sovellu Raami-järjestelmään.

Rungon ja tason välin tulee kannen korotuspala kork. 32 mm

Pöytäkaapin ja komeron rungon alle tulee myös vaakalista, jolloin sokkeli madaltuu yht. 64 mm

Sokkelijalka (korkeus 134 mm) säädetään asennusvaiheessa ja sokkelilevyn korkeus on 102 mm

Kahden seinän väliin asennettaessa pitää seinän ja viimeisen päätylevyn väliin jättää 10 mm tilaa

Kivitason asennuksessa käytetään profiililistaa myös takareunassa

Tilaukseen lisättävä tarvittava määrä IFLISTA2400 (pituus 2400 mm)

Kaapiston päälle ja alapuolelle suositellaan yhtenäistä peitelevyä tai erilliset täytteet kaapistojen väliin jääviin tiloihin

Toimitus osina

Raami-järjestelmän asennus vain valtuutetulla merkki-asentajalla

Raamit vain vakiomittaisina



Raami-järjestelmä

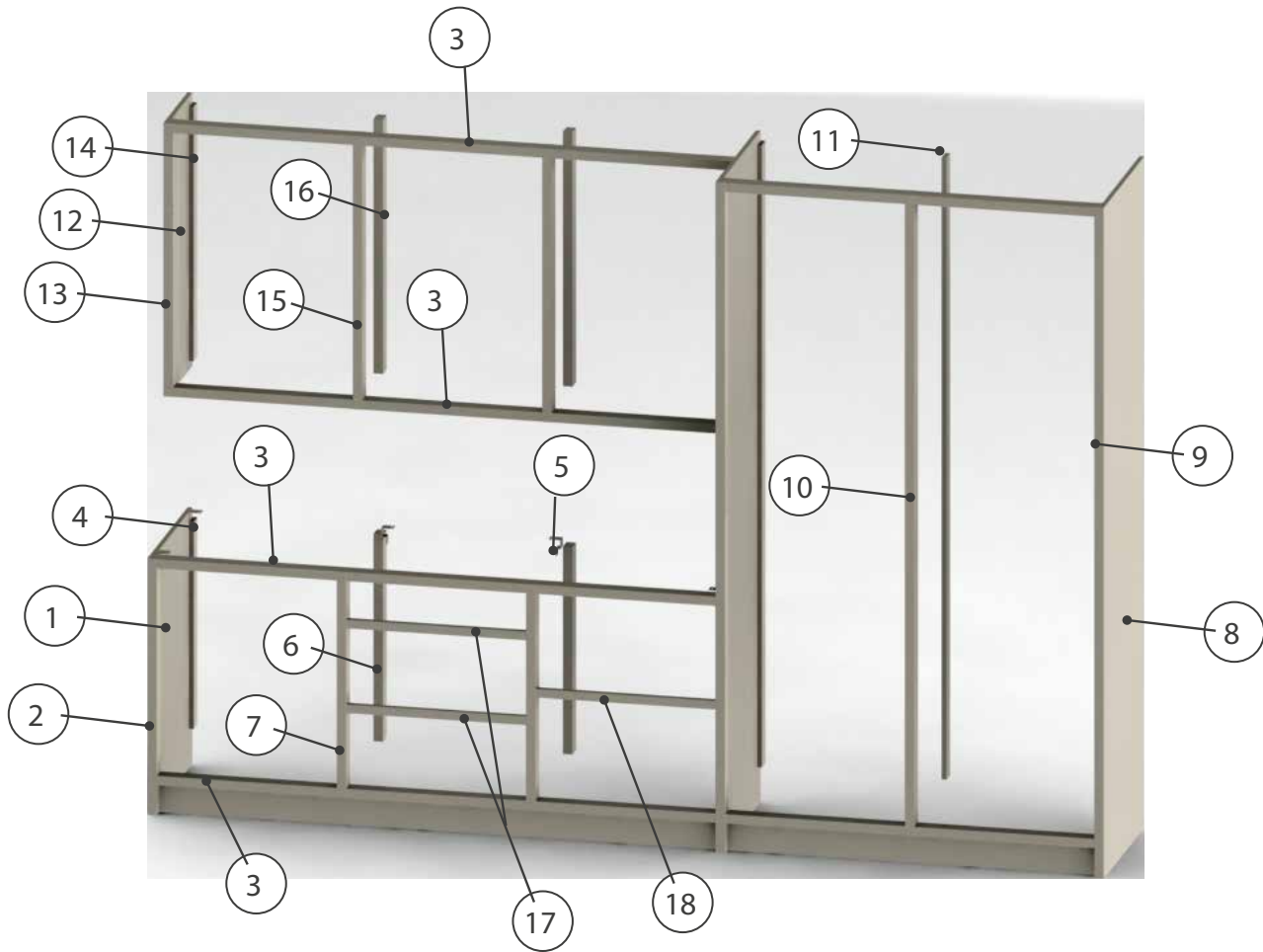

Kaapiston väli

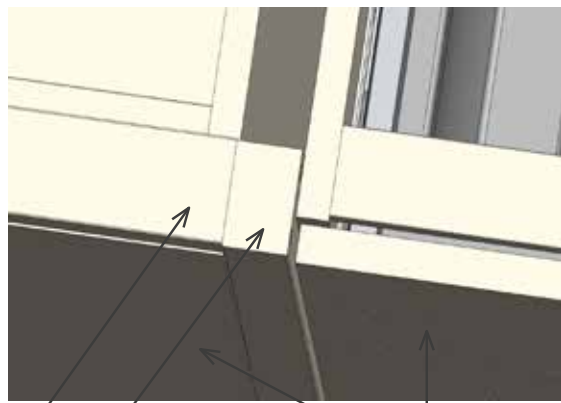

Vaakalista
Pystyvälilista
Kalusteovet

Kaapiston pääty

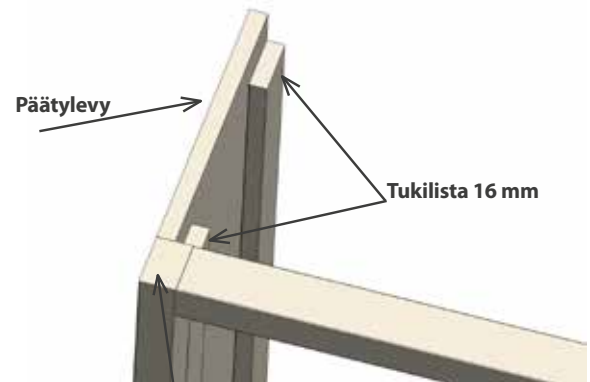

Päätylevy
Tukilista 16 mm
Pystypäätylista

Laatikoston väliraami

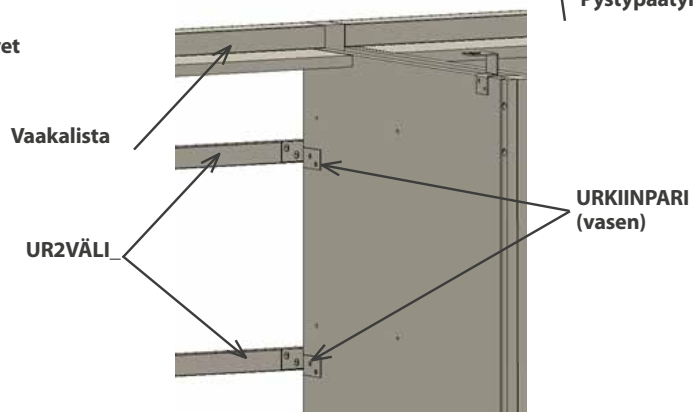

Vaakalista
UR2VÄLI
URKIINPARI (vasen)

Raami-järjestelmä

	Tuote	Koko / viimeistely	Tuote	Koko / viimeistely	
1	Raamin UPK päätylevy Raamin UPM päätylevy	Kork. 870 x syv. 534 x vahv. 16 mm Kork. 742 x syv. 534 x vahv. 16 mm Maalattu	12	Raamin USK päätylevy Raamin USM päätylevy Raamin USE päätylevy Raamin USY päätylevy	Kork. 928 x syv. 301 x vahv. 16 mm Kork. 768 x syv. 301 x vahv. 16 mm Kork. 640 x syv. 301 x vahv. 16 mm Kork. 416 x syv. 301 x vahv. 16 mm Maalattu
2	Raamin UPK pystypäätylista Raamin UPM pystypäätylista	Kork. 870 mm Kork. 742 mm Maalattu	13	Raamin USK pystypäätylista Raamin USM pystypäätylista Raamin USE pystypäätylista Raamin USY pystypäätylista	Kork. 928 mm Kork. 768 mm Kork. 640 mm Kork. 416 mm Maalattu
3	Raamin vaakalista, 32 mm	Pit. 199 mm - 999 mm Maalattu	14	Raamin USK tukilista, 16 mm Raamin USM tukilista, 16 mm Raamin USE tukilista, 16 mm Raamin USY tukilista, 16 mm	Kork. 864 mm Kork. 704 mm Kork. 576 mm Kork. 352 mm Ei sävyissä
4	Raamin UPK tukilista, 16 mm Raamin UPM tukilista, 16 mm	Kork. 704 mm Kork. 576 mm Mdf, ei sävyissä	15	Raamin USK pystyvälilista Raamin USM pystyvälilista Raamin USE pystyvälilista Raamin USY pystyvälilista	Kork. 928 mm Kork. 768 mm Kork. 640 mm Kork. 416 mm Maalattu
5	Tason korokepala TKKOROKE32	3 kpl / pussi	16	Raamin USK takalista, 32 mm Raamin USM takalista, 32 mm Raamin USE takalista, 32 mm Raamin USY takalista, 32 mm	Kork. 864 mm Kork. 704 mm Kork. 576 mm Kork. 352 mm Mdf, ei sävyissä
6	Raamin UPK takalista, 32 mm Raamin UPM takalista, 32 mm	Kork. 704 mm Kork. 576 mm Mdf, ei sävyissä	17	Raamin vaakalista laatikostoon (2kpl)	Pit. 399 mm - 599 mm Kork. 30 x syv. 19 mm Maalattu
7	Raamin UPK pystyvälilista Raamin UPM pystyvälilista	Kork. 768 mm Kork. 640 mm Maalattu	18	Raamin vaakalista laatikostoon (1 kpl)	Pit. 399 mm - 799 mm Kork. 30 x syv. 19 mm Maalattu
8	Ramin UKK päätylevy Ramin UKM päätylevy Ramin UKU päätylevy	Kork. 2278 x syv. 534 x vahv. 16 mm Kork. 2118 x syv. 534 x vahv. 16 mm Kork. 1414 x syv. 534 x vahv. 16 mm Maalattu			
9	Raamin UKK pystypäätylista Raamin UKM pystypäätylista Raamin UKU pystypäätylista	Kork. 2278 mm Kork. 2118 mm Kork. 1414 mm Maalattu			
10	Raamin UKK pystyvälilista Raamin UKM pystyvälilista Raamin UKU pystyvälilista	Kork. 2176 mm Kork. 2016 mm Kork. 1312 mm Maalattu			
11	Raamin UKK tukilista, 16 mm Raamin UKM tukilista, 16 mm Raamin UKU tukilista, 16 mm	Kork. 2112 mm Kork. 1952 mm Kork. 1248 mm Mdf, ei sävyissä			



Vaakalista



Pystylista





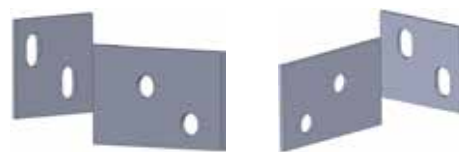







**Tason korotuspala
TKKOROKE32**







**Laatikoston kulmaraudat
vasen ja oikea
URKIINPARI**

Raami-järjestelmä

Tuote	Tuotekoodi			
Päätypaketti vasen pöytäkaapit (päätylevy, tukilista 2 kpl, pystypäätylista)				
 	URPKPÄÄTYV			
	URPMPÄÄTYV			
Väliosapaketti pöytäkaapit (pystyvälilista, vaakalista 2 kpl, takalista, TKKOROKKE32 3 kpl)				
 	URPKVÄLI2			
	URPKVÄLI3	URPMVÄLI3		
	URPKVÄLI4	URPMVÄLI4		
	URPKVÄLI5	URPMVÄLI5		
	URPKVÄLI6	URPMVÄLI6		
	URPKVÄLI7	URPMVÄLI7		
	URPKVÄLI8	URPMVÄLI8		
	URPKVÄLI9	URPMVÄLI9		
	URPKVÄLI10	URPMVÄLI10		
	Laatikoston väliraami (vaakalista 1 kpl, URKIINNPARI 1 kpl vasen ja 1 kpl oikea)			
 	UR1VÄLI4			
	UR1VÄLI5			
	UR1VÄLI6			
Laatikoston väliraami (vaakalista 2 kpl, URKIINNPARI 2 kpl vasen ja 2 kpl oikea)				
 	UR2VÄLI4			
	UR2VÄLI5			
	UR2VÄLI6			
	UR2VÄLI8			
Päätypaketti oikea pöytäkaapit (päätylevy, tukilista 2 kpl, pystypäätylista, vaakalista 2 kpl, TKKOROKKE32 3 kpl)				
 		URPMPÄÄTY20		
	URPKPÄÄTY30	URPMPÄÄTY30		
	URPKPÄÄTY40	URPMPÄÄTY40		
	URPKPÄÄTY50	URPMPÄÄTY50		
	URPKPÄÄTY60	URPMPÄÄTY60		
	URPKPÄÄTY70	URPMPÄÄTY70		
	URPKPÄÄTY80	URPMPÄÄTY80		
	URPKPÄÄTY90	URPMPÄÄTY90		
	URPKPÄÄTY100	URPMPÄÄTY100		

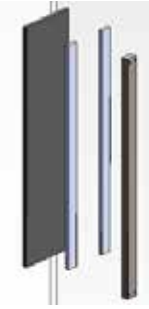





E = tuotteista ei erikoistöitä

Raami-järjestelmä

Tuote	Tuotekoodi			
Päätypaketti vasen seinäkaapit (päätylevy, tukilista 2 kpl, pystypäätylista)				
 	URSKPÄÄTYV			
	URSMPÄÄTYV			
	URSEPÄÄTYV			
	URSYPÄÄTYV			
Väliosapaketti seinäkaapit (pystyvälilista, vaakalista 2 kpl, takalista)				
 		URSMVÄLI2		
	URSKVÄLI3	URSMVÄLI3	URSEVÄLI3	URSYVÄLI3
	URSKVÄLI4	URSMVÄLI4	URSEVÄLI4	URSYVÄLI4
	URSKVÄLI5	URSMVÄLI5	URSEVÄLI5	URSYVÄLI5
	URSKVÄLI6	URSMVÄLI6	URSEVÄLI6	URSYVÄLI6
	URSKVÄLI7	URSMVÄLI7	URSEVÄLI7	URSYVÄLI7
	URSKVÄLI8	URSMVÄLI8	URSEVÄLI8	URSYVÄLI8
	URSKVÄLI9	URSMVÄLI9	URSEVÄLI9	URSYVÄLI9
	URSKVÄLI10	URSMVÄLI10	URSEVÄLI10	URSYVÄLI10
Päätypaketti oikea seinäkaapit (päätylevy, tukilista 2 kpl, pystypäätylista, vaakalista 2 kpl)				
 		URSMPÄÄTY20		
	URSKPÄÄTY30	URSMPÄÄTY30	URSEPÄÄTY30	URSYPÄÄTY30
	URSKPÄÄTY40	URSMPÄÄTY40	URSEPÄÄTY40	URSYPÄÄTY40
	URSKPÄÄTY50	URSMPÄÄTY50	URSEPÄÄTY50	URSYPÄÄTY50
	URSKPÄÄTY60	URSMPÄÄTY60	URSEPÄÄTY60	URSYPÄÄTY60
	URSKPÄÄTY70	URSMPÄÄTY70	URSEPÄÄTY70	URSYPÄÄTY70
	URSKPÄÄTY80	URSMPÄÄTY80	URSEPÄÄTY80	URSYPÄÄTY80
	URSKPÄÄTY90	URSMPÄÄTY90	URSEPÄÄTY90	URSYPÄÄTY90
	URSKPÄÄTY100	URSMPÄÄTY100	URSEPÄÄTY100	URSYPÄÄTY100

 = tuotteista ei erikoistöitä

Raami-järjestelmä

Tuote	Tuotekoodi		
Päätypaketti vasen komerot (päätylevy, tukilista 2 kpl, pystypäätylevy)			
 	URKKPÄÄTYV		
	URKMPÄÄTYV		
	URKUPÄÄTYV		
Väliosapaketti komerot (pystyvälilista, vaakalista 2 kpl, takalista, UKU -korkeus TKKOROKE32 3 kpl)			
 		URKMPÄÄTYV	
	URKKVÄLI4	URKMPÄÄTYV	URKUVÄLI4
	URKKVÄLI5	URKMPÄÄTYV	URKUVÄLI5
	URKKVÄLI6	URKMPÄÄTYV	URKUVÄLI6
	URKKVÄLI7	URKMPÄÄTYV	
	URKKVÄLI8	URKMPÄÄTYV	
	URKKVÄLI9	URKMPÄÄTYV	
	URKKVÄLI10	URKMPÄÄTYV	
	URKKVÄLI11	URKMPÄÄTYV	
	URKKVÄLI12	URKMPÄÄTYV	
Päätypaketti oikea komerot (päätylevy, tukilista 2 kpl, pystypäätylevy, vaakalista 2 kpl)			
 		URKMPÄÄTYV	
	URKKPÄÄTY40	URKMPÄÄTYV	URKUPÄÄTY40
	URKKPÄÄTY50	URKMPÄÄTYV	URKUPÄÄTY50
	URKKPÄÄTY60	URKMPÄÄTYV	URKUPÄÄTY60
	URKKPÄÄTY70	URKMPÄÄTYV	
	URKKPÄÄTY80	URKMPÄÄTYV	
	URKKPÄÄTY90	URKMPÄÄTYV	
	URKKPÄÄTY100	URKMPÄÄTYV	
	URKKPÄÄTY110	URKMPÄÄTYV	
	URKKPÄÄTY120	URKMPÄÄTYV	







E = tuotteista ei erikoistöitä

Raami-järjestelmä

Tuote	Tuotekoodi	Tuotetieto
Profiililista		
	IFLISTA2400	Tukilista - pituus 2400 mm - leveys 52 mm - syvyys 32 mm - maalattu mdf
Tason korokepala		
	TKKOROKE32	
Laatikoston kulmarauta		
 <p>vasen oikea</p>	URKIINPARI	Laatikoston vaakalistan kiinnitykseen koodi sisältää sekä vasemman että oikean kiinnikkeen
Koristasarana		
	SAKORU	Koristasarana kiinnitetään raamiin Ovelliseen kaappiin tarvitaan SA155 sarana, mikä tilattava erikseen, käytettäessä seuraavia ovimalleja <ul style="list-style-type: none"> • 96_ • 69_, 65_ • 739 + sävyt • 489 + sävyt • sisälisteraot
Koristasarana		
	SAKOMO	Koristasarana kiinnitetään raamiin Ovelliseen kaappiin tarvitaan SA155 sarana, mikä tilattava erikseen, käytettäessä seuraavia ovimalleja <ul style="list-style-type: none"> • 96_ • 69_, 65_ • 739+ sävyt • 489 + sävyt • sisälisteraot

E = tuotteista ei erikoistöitä

Raami-järjestelmä

Tuote	Tuotekoodi	Ovet ja etusarjat	Korkeus x leveys x syvyys	Tuotetieto
Laatikosto raamityöstöllä UPK_KLZIF				
 	UPK40KLZIF UPK50KLZIF UPK60KLZIF UPK80KLZIF	1* UPK_METZ kork. 124 mm 1* UPK_KETZ kork. 252 mm 1* UPK_KETZAM kork. 252 mm	704 x 400 x 565mm 704 x 500 x 565mm 704 x 600 x 565mm 704 x 800 x 565mm	Muista tilata myös UR2VÄLI_ URPKVÄLI_ 2 x matala laatikko (alin ja ylin) 1 x korkea laatikko (keskellä)
Laatikosto raamityöstöllä UPK_KYZIF				
 	UPK40KYZIF UPK50KYZIF UPK60KYZIF	1* UPK_SETZ kork. 316 mm 1* UKY_YETZ kork. 348 mm	704 x 400 x 565mm 704 x 500 x 565mm 704 x 600 x 565mm	Muista tilata myös UR1VÄLI_ URPKVÄLI_ 2 x korkea laatikko
Tasoliesilaatikosto raamityöstöllä UPK6TLZIF				
 	UPK60TLZIF UPK80TLZIF	1* UPK_LUK kork. 124 mm 1* UPK_KETZ kork. 252 mm 1* UPK_KETZAM kork. 252 mm	704 x 600 x 565mm 704 x 800 x 565mm	Muista tilata myös UR2VÄLI_ URPKVÄLI_ 1 x korkea laatikko (ylin) 1 x matala laatikko (alin)

 = tuotteista ei erikoistöitä

Raami-järjestelmä

Tuote	Tuotekoodi	Ovet ja etusarjat	Korkeus x leveys x syvyys	Tuotetieto
Korkea kodinkonekomero raamin työstöillä				
 	UKK60APZIF	1*USK6OVI IJY kork. 892 mm 1*UKM6UMET kork. 92 mm 1*UKY6YETZMA kork. 348 mm	2112 x 632 x 565mm	Aukon mitat: - korkeus 866 mm - leveys 600 mm Huom. Ei korkearunkoiselle astianpesukoneelle Apk:n korkeus lattiasta 420 mm toimituksessa sokkelipeitelevy laitteen eteen, korkeus 200 mm, leveys 600 mm, rungon sävyssä. Integroitava astianpesukone UPM -ovella = puoli-integroitu UPK -ovella = täysintegroitu
Matala kodinkonekomero raamin työstöillä				
 	UKM60APZIF	1*USM6OVI kork. 700 mm 1*UPK6LUK kork. 124 mm 1*UKY6YETZMA kork. 348 mm	1952 x 632 x 565mm	Raamit tilattava erikseen! Huom. Ei korkearunkoiselle astianpesukoneelle

SoftClose- saranat:

107° saranat ovat vakiona integroidulla vaimentimella. Ovi sulkeutuu hitaasti ja äänettömästi.

 = tuotteista ei erikoistöitä





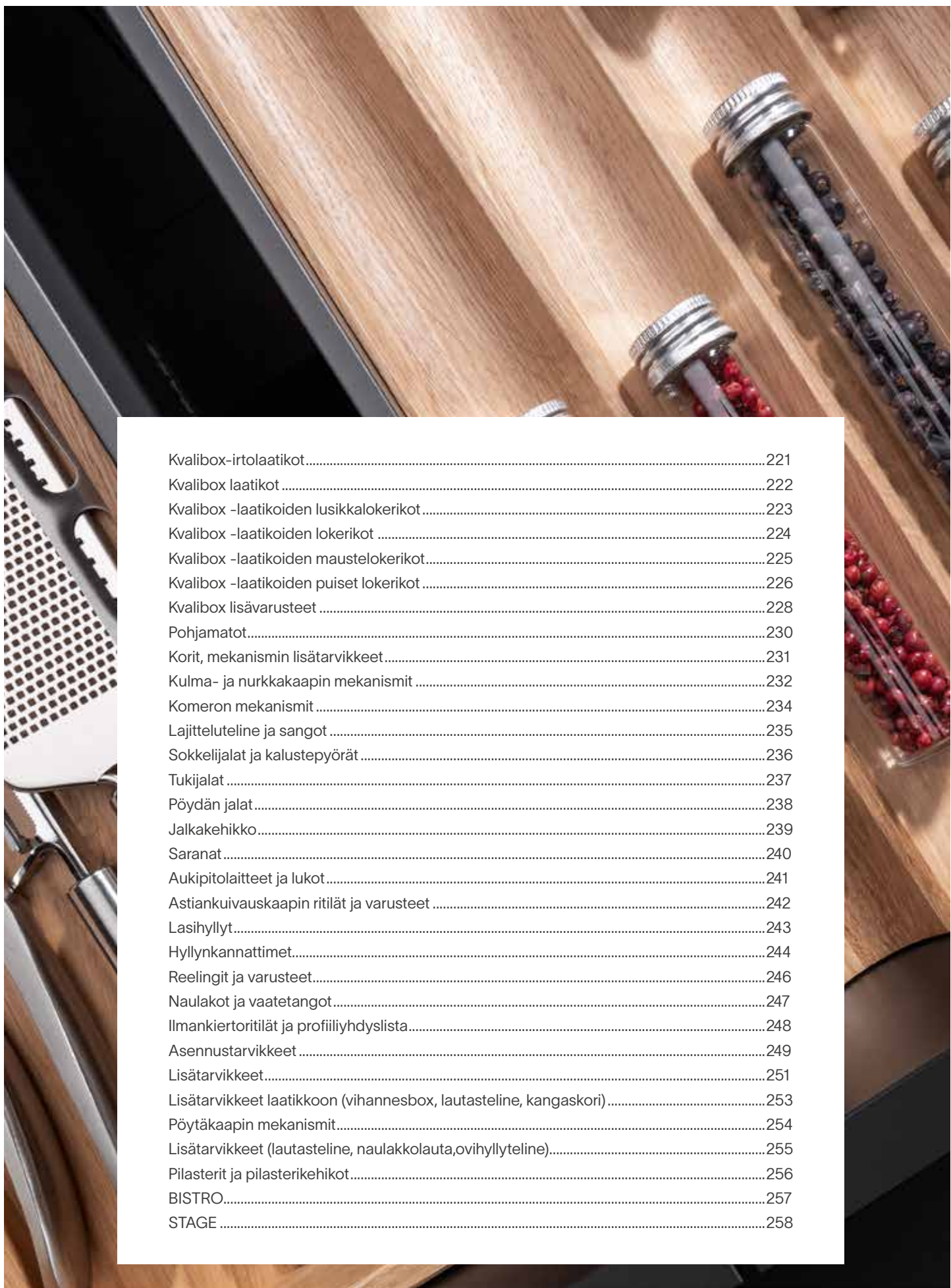

Kvalibox-irtolaatikot.....	221
Kvalibox laatikot	222
Kvalibox -laatikoiden lusikkalokerikot.....	223
Kvalibox -laatikoiden lokerikot	224
Kvalibox -laatikoiden maustelokerikot.....	225
Kvalibox -laatikoiden puiset lokerikot	226
Kvalibox lisävarusteet	228
Pohjamatot.....	230
Korit, mekanismin lisätarvikkeet.....	231
Kulma- ja nurkkakaapin mekanismit	232
Komeron mekanismit	234
Lajitteluteline ja sangot	235
Sokkeliljalat ja kalustepyörät	236
Tukijalat	237
Pöydän jalat.....	238
Jalkakehikko.....	239
Saranat	240
Aukipitolaitteet ja lukot.....	241
Astiankuivauskaapin ritilät ja varusteet	242
Lasihyllyt.....	243
Hyllynkannattimet.....	244
Reelingit ja varusteet.....	246
Naulakot ja vaatetangot.....	247
Ilmankiertoritulat ja profiiliyhdylistä.....	248
Asennustarvikkeet	249
Lisätarvikkeet.....	251
Lisätarvikkeet laatikkoon (vihannesbox, lautasteline, kangaskori).....	253
Pöytäkaapin mekanismit.....	254
Lisätarvikkeet (lautasteline, naulakkolauta,ovihyllyteline).....	255
Pilasterit ja pilasterikehikot.....	256
BISTRO.....	257
STAGE	258



Kvalibox-irtolaatikot

Irtolaatikot vain vakiolaatikostojen sisäosien muutoksiin.

Tuote	Selite
Matala laatikko, ilman etusarjaa	
UPK3Z27M	KVALIBOX 3 MAT 270 SYVÄ, KPH MALLISTO
UPK4Z27M	KVALIBOX 4 MAT 270 SYVÄ, KPH MALLISTO
UPK5Z27M	KVALIBOX 5 MAT 270 SYVÄ, KPH MALLISTO
UPK6Z27M	KVALIBOX 6 MAT 270 SYVÄ, KPH MALLISTO
UPK8Z27M	KVALIBOX 8 MAT 270 SYVÄ, KPH MALLISTO
KVZ3M30	KVALIBOX 3 MAT 300 SYVÄ
KVZ4M30	KVALIBOX 4 MAT 300 SYVÄ
KVZ5M30	KVALIBOX 5 MAT 300 SYVÄ
KVZ6M30	KVALIBOX 6 MAT 300 SYVÄ
KVZ7M30	KVALIBOX 7 MAT 300 SYVÄ
KVZ8M30	KVALIBOX 8 MAT 300 SYVÄ
KVZ9M30	KVALIBOX 9 MAT 300 SYVÄ
KVZ10M30	KVALIBOX 10 MAT 300 SYVÄ
KVZ3M45	KVALIBOX 3 MAT 450 SYVÄ
KVZ4M45	KVALIBOX 4 MAT 450 SYVÄ
KVZ5M45	KVALIBOX 5 MAT 450 SYVÄ
KVZ6M45	KVALIBOX 6 MAT 450 SYVÄ
KVZ7M45	KVALIBOX 7 MAT 450 SYVÄ
KVZ8M45	KVALIBOX 8 MAT 450 SYVÄ
KVZ9M45	KVALIBOX 9 MAT 450 SYVÄ
KVZ10M45	KVALIBOX 10 MAT 450 SYVÄ
KVZ3M50	KVALIBOX 3 MAT 500 SYVÄ
KVZ4M50	KVALIBOX 4 MAT 500 SYVÄ
KVZ5M50	KVALIBOX 5 MAT 500 SYVÄ
KVZ6M50	KVALIBOX 6 MAT 500 SYVÄ
KVZ7M50	KVALIBOX 7 MAT 500 SYVÄ
KVZ8M50	KVALIBOX 8 MAT 500 SYVÄ
KVZ9M50	KVALIBOX 9 MAT 500 SYVÄ
KVZ10M50	KVALIBOX 10 MAT 500 SYVÄ

Tuote	Selite
Korkea laatikko, ilman etusarjaa	
UPK3Z27S	KVALIBOX 3 KORK 270 SYVÄ, KPH MALLISTO
UPK4Z27S	KVALIBOX 4 KORK 270 SYVÄ, KPH MALLISTO
UPK5Z27S	KVALIBOX 5 KORK 270 SYVÄ, KPH MALLISTO
UPK6Z27S	KVALIBOX 6 KORK 270 SYVÄ, KPH MALLISTO
UPK8Z27S	KVALIBOX 8 KORK 270 SYVÄ, KPH MALLISTO
KVZ3K30	KVALIBOX 3 KORK 300 SYVÄ
KVZ4K30	KVALIBOX 4 KORK 300 SYVÄ
KVZ5K30	KVALIBOX 5 KORK 300 SYVÄ
KVZ6K30	KVALIBOX 6 KORK 300 SYVÄ
KVZ7K30	KVALIBOX 7 KORK 300 SYVÄ
KVZ8K30	KVALIBOX 8 KORK 300 SYVÄ
KVZ9K30	KVALIBOX 9 KORK 300 SYVÄ
KVZ10K30	KVALIBOX 10 KORK 300 SYVÄ
KVZ3K45	KVALIBOX 3 KORK 450 SYVÄ
KVZ4K45	KVALIBOX 4 KORK 450 SYVÄ
KVZ5K45	KVALIBOX 5 KORK 450 SYVÄ
KVZ6K45	KVALIBOX 6 KORK 450 SYVÄ
KVZ7K45	KVALIBOX 7 KORK 450 SYVÄ
KVZ8K45	KVALIBOX 8 KORK 450 SYVÄ
KVZ9K45	KVALIBOX 9 KORK 450 SYVÄ
KVZ10K45	KVALIBOX 10 KORK 450 SYVÄ
KVZ3K50	KVALIBOX 3 KORK 500 SYVÄ
KVZ4K50	KVALIBOX 4 KORK 500 SYVÄ
KVZ5K50	KVALIBOX 5 KORK 500 SYVÄ
KVZ6K50	KVALIBOX 6 KORK 500 SYVÄ
KVZ7K50	KVALIBOX 7 KORK 500 SYVÄ
KVZ8K50	KVALIBOX 8 KORK 500 SYVÄ
KVZ9K50	KVALIBOX 9 KORK 500 SYVÄ
KVZ10K50	KVALIBOX 10 KORK 500 SYVÄ









Tuote	Selite
Kvalibox laatikot viemäriaukolla, ilman etusarjaa	
KVZ6M45VA	KVALIBOX 6 VIEMÄRIUKOLLA 450 SYVÄ
KVZ8M45VA	KVALIBOX 8 VIEMÄRIUKOLLA 450 SYVÄ
KVZ10M45VA	KVALIBOX 10 VIEMÄRIUKOLLA 450 SYVÄ

Tuote	Tuotekoodi	Tuotetieto
Kvalibox -laatikko peltipohjalla ilman etusarjaa		
	KVZ4K45P KVZ6K45P KVZ8K45P KVZ10K45P	400 mm laatikostoon 600 mm laatikostoon 800 mm laatikostoon 1000 mm laatikostoon Korkea Kvalibox -laatikko peltipohjalla syvyys 450 mm Toimitus aina osina, ei sisällä pohjamattoa. Vakiolaatikostojen sisäosien muutoksiin.







Kvalibox laatikot

Tuote	Tuotekoodi	Tuotetieto
Kvalibox -laatikon poikittaisreelinki		
	REELINKI3 REELINKI4 REELINKI5 REELINKI6 REELINKI8 REELINKI10	300 mm laatikostoon 400 mm laatikostoon 500 mm laatikostoon 600 mm laatikostoon 800 mm laatikostoon 1000 mm laatikostoon Poikittaisreelinki Kvalibox korkean laatikon sivureelinkien väliin. Väri tummanharmaa
Matala sisälaatikko Kvalibox		
	SL4KVZM50 SL5KVZM50 SL6KVZM50 SL7KVZM50 SL8KVZM50 SL9KVZM50 SL10KVZM50 SL4KVZM45 SL5KVZM45 SL6KVZM45 SL7KVZM45 SL8KVZM45 SL9KVZM45 SL10KVZM45 SL4KVZM30 SL5KVZM30 SL6KVZM30 SL8KVZM30 SL10KVZM30 SLVE	SL4KVZM50-SL10KVZM50 = syvyys 500 mm, 565 mm syviin yksiköihin SL4KVZM45-SL10KVZM45 = syvyys 450 mm, 475 mm syviin yksiköihin SL4KVZM30-SL10KVZM30 = syvyys 300 mm, 330 mm syviin yksiköihin Korkeus 110 mm Metallilaatikko / tumma harmaa Blumotion- hidastin Pohja kalustelastulevyä, takasarja metallia Pohjamatto vakiona Laatikostoon vain 348 mm korkean etusarjan taakse Ovelliseen kaappiin tarvitaan lisäksi sarana SA155 Lisävarusteena tilattavissa SLVE vedin Pehmeä harmaa muovi 140 mm x 45 mm
Korkea sisälaatikko Kvalibox		
	SL4KVZK50 SL5KVZK50 SL6KVZK50 SL8KVZK50 SL10KVZK50 SL4KVZK45 SL5KVZK45 SL6KVZK45 SL8KVZK45 SL10KVZK45 SL4KVZK30 SL5KVZK30 SL6KVZK30 SL8KVZK30 SL10KVZK30	SL4KVZK50-SL10KVZK50 = syvyys 500 mm, 565 mm syviin yksiköihin SL4KVZK45-SL10KVZK45 = syvyys 450 mm, 475 mm syviin yksiköihin SL4KVZK30-SL10KVZK30 = syvyys 300 mm, 330 mm syviin yksiköihin Korkeus 200 mm Metallilaatikko / tumma harmaa Blumotion- hidastin Pohja kalustelastulevyä, takasarja metallia Pohjamatto vakiona Laatikostoon vain 348 mm korkean etusarjan taakse Ovelliseen kaappiin tarvitaan lisäksi sarana SA155 Sivun lisäosa + reelinki Vedin
Lisälaidat korkeaan Kvalibox laatikkoon		
	SLVLISÄLAITA	Sisältää parin (vasen / oikea) 1 pari / laatikko Tummanharmaa 500 mm syvään Kvalibox -laatikkoon sekä korkeaan sisälaatikkoon







Kvalibox -laatikoiden lusikkalokerikot

Tuote	Tuotekoodi	Tuotetieto
Lusikkalokerikko 30 cm leveään laatikkoon		Laatikon leveys / syvyys
	LUZ3S50	300 mm leveään, 500 mm syvään Leveys 220 x syvyys 474 mm Kvalibox -laatikkoon. Materiaali muovi 2 mm. Tummanharmaa, pinta väre.
Lusikkalokerikko 40 cm leveään laatikkoon		
	LUZ4S50	400 mm leveään, 500 mm syvään Leveys 320 x syvyys 474 mm Kvalibox -laatikkoon. Materiaali muovi 2 mm. Tummanharmaa, pinta väre.
Lusikkalokerikko 50 cm leveään laatikkoon		
	LUZ5S50	500 mm leveään, 500 mm syvään Leveys 420 x syvyys 474 mm Kvalibox -laatikkoon. Materiaali muovi 2 mm. Tummanharmaa, pinta väre.
Lusikkalokerikko 60 cm leveään laatikkoon		
	LUZ6S50	600 mm leveään, 500 mm syvään Leveys 520 x syvyys 474 mm Kvalibox -laatikkoon. Materiaali muovi 2 mm. Tummanharmaa, pinta väre.
Lusikkalokerikko 70 cm leveään laatikkoon		
	LUZ7S50	700 mm leveään, 500 mm syvään Leveys 620 x syvyys 474 mm Kvalibox -laatikkoon. Materiaali muovi 2 mm. Tummanharmaa, pinta väre.
Lusikkalokerikko 80 cm leveään laatikkoon		
	LUZ8S50	800 mm leveään, 500 mm syvään Leveys 720 x syvyys 474 mm Kvalibox -laatikkoon. Materiaali muovi 2 mm. Tummanharmaa, pinta väre.
Lusikkalokerikko 90 cm leveään laatikkoon		
	LUZ9S50	900 mm leveään, 500 mm syvään Leveys 820 x syvyys 474 mm Kvalibox -laatikkoon. Materiaali muovi 2 mm. Tummanharmaa, pinta väre.
Lusikkalokerikko 100 cm leveään laatikkoon		
	LUZ10S50	1000 mm leveään, 500 mm syvään Leveys 920 x syvyys 474 mm Kvalibox -laatikkoon. Materiaali muovi 2 mm. Tummanharmaa, pinta väre.







Kvalibox -laatikoiden lokerikot

Tuote	Tuotekoodi	Tuotetieto
Lusikkalokerikko 60 cm leveään 30 cm syvään Kvalibox -laatikkoon		
	VLZ6SS30 VLZ6S30	Leveys 520 x syvyys 274 mm Materiaali muovi 2 mm Tummanharmaa, pinta väre
VLZLusikkalokerikko 80 cm leveään 30 cm syvään Kvalibox -laatikkoon		
	VLZ8S30	Leveys 720 x syvyys 274 mm Materiaali muovi 2 mm Tummanharmaa, pinta väre
Lusikkalokerikko 100 cm leveään 30 cm syvään Kvalibox -laatikkoon		
	VLZ10S30	Leveys 920 x syvyys 274 mm Materiaali muovi 2 mm Tummanharmaa, pinta väre
Veitsilokerikko 30 cm leveään laatikkoon		
	VLZ3S50	300 mm leveään, 500 mm syvään Leveys 218 x syvyys 474 mm Kvalibox -laatikkoon Materiaali muovi 2 mm Tummanharmaa, pinta väre
Veitsilokerikko 40 cm leveään laatikkoon		
	VLZ4S50	400 mm leveään, 500 mm syvään Leveys 318 x syvyys 474 mm Kvalibox -laatikkoon Materiaali muovi 2 mm Tummanharmaa, pinta väre
Veitsilokerikko 50 cm leveään laatikkoon		
	VLZ5S50	500 mm leveään, 500 mm syvään Leveys 418 x syvyys 474 mm Kvalibox -laatikkoon Materiaali muovi 2 mm Tummanharmaa, pinta väre
Veitsilokerikko 60 cm leveään laatikkoon		
	VLZ6S50	600 mm leveään, 500 mm syvään Leveys 518 x syvyys 474 mm Kvalibox -laatikkoon Materiaali muovi 2 mm Tummanharmaa, pinta väre





Kvalibox -laatikoiden maustelokerikot

Tuote	Tuotekoodi	Tuotetieto
Maustelokerikko		Laatikon leveys / syvyys
	MLZ4S50	400 mm leveään, 500 mm syvään Leveys 318 x syvyys 474 mm Kvalibox -laatikkoon Materiaali muovi 2 mm Tummanharmaa, pinta väre
Maustelokerikko		
	MLZ5S50	500 mm leveään, 500 mm syvään Leveys 418 x syvyys 474 mm Kvalibox -laatikkoon Materiaali muovi 2 mm Tummanharmaa, pinta väre
Maustelokerikko		
	MLZ6S50	600 mm leveään, 500 mm syvään Leveys 518 x syvyys 474 mm Kvalibox -laatikkoon Materiaali muovi 2 mm Tummanharmaa, pinta väre
Muovinen lusikka/maustelokerikko		
	MLZ8S50	800 mm leveään, 500 syvään Leveys 718 x syvyys 474 mm Kvalibox -laatikkoon Materiaali muovi 2 mm Tummanharmaa, pinta väre
Muovinen lusikka/maustelokerikko		
	MLZ9S50	900 mm leveään, 500 mm syvään Leveys 818 x syvyys 474 mm Kvalibox -laatikkoon Materiaali muovi 2 mm Tummanharmaa, pinta väre
Muovinen lusikka/maustelokerikko		
	MLZ10S50	1000 mm leveään, 500 mm syvään Leveys 918 x syvyys 474 mm Kvalibox -laatikkoon Materiaali muovi 2 mm Tummanharmaa, pinta väre

Kvalibox -laatikoiden puiset lokerikot

Tuote	Tuotekoodi	Tuotetieto
Puinen lusikkalokerikko 30 cm leveään laatikkoon		Laatikon leveys / syvyys
	PL30AZ	300 mm leveään, 500 mm syvään Kvalibox -laatikkoon Leveys 183 x syvyys 474 mm Massiivitammi
Puinen lusikkalokerikko 40 cm leveään laatikkoon		
	PL40AZ	400 mm leveään, 500 mm syvään Kvalibox -laatikkoon Leveys 283 x syvyys 474 mm Massiivitammi
Puinen lusikkalokerikko 50 cm leveään laatikkoon		
	PL50AZ	500 mm leveään, 500 mm syvään Kvalibox -laatikkoon Leveys 383 x syvyys 474 mm Massiivitammi
Puinen lusikkalokerikko 60 cm leveään laatikkoon		
	PL60AZ	600 mm leveään, 500 mm syvään Kvalibox -laatikkoon Leveys 483 x syvyys 474 mm Massiivitammi
Puinen lusikkalokerikko 70 cm leveään laatikkoon		
	PL70AZ	700 mm leveään, 500 mm syvään Kvalibox -laatikkoon Leveys 583 x syvyys 474 mm Massiivitammi
Puinen lusikkalokerikko 80 cm leveään laatikkoon		
	PL80AZ	800mm leveään, 500 mm syvään Kvalibox -laatikkoon Leveys 683 x syvyys 474 mm Massiivitammi









Kvalibox -laatikoiden puiset lokerikot

Tuote	Tuotekoodi	Tuotetieto
<p>Puinen lusikkalokerikko 90 cm leveään laatikkoon</p> 	<p>PL90AZ</p>	<p>900 mm leveään, 500 mm syvään Kvalibox -laatikkoon Leveys 783 x syvyys 474 mm</p> <p>Massiivitammi</p>
<p>Puinen lusikkalokerikko 100 cm leveään laatikkoon</p> 	<p>PL100AZ</p>	<p>1000 mm leveään, 500 mm syvään Kvalibox -laatikkoon Leveys 883 x syvyys 474 mm</p> <p>Massiivitammi</p>
<p>Puinen maustelokerikko</p> 	<p>PLMAUSTEOAZ</p>	<p>500 mm syvään Kvalibox -laatikkoon ja Stageen Leveys 191 x syvyys 474 mm</p> <p>Massiivitammi</p>
<p>Puinen veitsiteline</p> 	<p>PLVEITSIOAZ</p>	<p>500 mm syvään Kvalibox -laatikkoon ja Stageen Leveys 191 x syvyys 474 mm</p> <p>Massiivitammi</p>



Kvalibox lisävarusteet

Tuote	Tuotekoodi	Tuotetieto
Lokerikko 300 leveä		
	LBLOKERO	Korkeus 50mm Leveys 299mm Syvyys 472mm
Lokerikko 100mm leveä		
	LB100M50KE	Korkeus 50 mm Leveys 100 mm Syvyys 472 mm
Lokerikon jakaja pituus 100mm		
	LB100JAKAJA	Lokerikon jakaja 100mm leveään lokerikkoon
Lokerikko 124mm leveä		
	LB124M50KE	Korkeus 50 mm Leveys 124 mm Syvyys 472 mm
Lokerikon jakaja pituus 124mm		
	LB124JAKAJA	Lokerikon jakaja 124mm leveään lokerikkoon



Kvalibox lisävarusteet

Tuote	Tuotekoodi	Tuotetieto
Lokerikko 200mm leveä		Laatikon leveys / syvyys
	LB200M50KE	Korkeus 50 mm Leveys 200 mm Syvyys 472 mm
Lokerikon jakaja pituus 200mm		
	LB200JAKAJA	Lokerikon jakaja 200mm leveään lokerikkoon
Lokerikko 242mm leveä		
	LB242M30KEM	Korkeus 50 mm Leveys 242 mm Syvyys 272 mm
Korkea lokerikko 242mm leveä		
	LB242K30KEM	Korkeus 110 mm Leveys 242 mm Syvyys 270 mm
Korkea lokerikko 218mm leveä		
	LB218K40KEM	Korkeus 110 mm Leveys 218 mm Syvyys 370 mm
Oikea ja vasen lisälaita Kvalibox laatikkoon syvyys 300		
	KVZLISÄLAITA30	Kiinnitetään helposti laatikossa olevaan kiskoon. Sivut antavat laatikolle mukavan ja tyylikkään ilmeen.
Oikea ja vasen lisälaita Kvalibox laatikkoon syvyys 450		
	KVZLISÄLAITA45	Kiinnitetään helposti laatikossa olevaan kiskoon. Sivut antavat laatikolle mukavan ja tyylikkään ilmeen.
Oikea ja vasen lisälaita Kvalibox laatikkoon syvyys 500		
	KVZLISÄLAITA50	Kiinnitetään helposti laatikossa olevaan kiskoon. Sivut antavat laatikolle mukavan ja tyylikkään ilmeen.

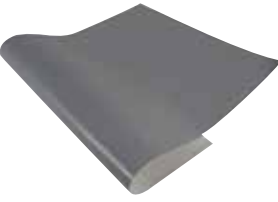
Pohjamatot

Tuote	Tuotekoodi	Tuotetieto
Pohjamatto Kvalibox -laatikkoon		Laatikon leveys x syvyys / maton leveys x syvyys
	PMZ3S50 PMZ4S50 PMZ5S50 PMZ6S50 PMZ7S50 PMZ8S50 PMZ9S50 PMZ10S50	300 x 500 / 182 x 473 mm 400 x 500 / 282 x 473 mm 500 x 500 / 382 x 473 mm 600 x 500 / 482 x 473 mm 700 x 500 / 582 x 473 mm 800 x 500 / 682 x 473 mm 900 x 500 / 782 x 473 mm 1000 x 500 / 882 x 473 mm
	PMZ3S45 PMZ4S45 PMZ5S45 PMZ6S45 PMZ7S45 PMZ8S45 PMZ9S45 PMZ10S45	300 x 450 / 182 x 423 mm 400 x 450 / 282 x 423 mm 500 x 450 / 382 x 423 mm 600 x 450 / 482 x 423 mm 700 x 450 / 582 x 423 mm 800 x 450 / 682 x 423 mm 900 x 450 / 782 x 423 mm 1000 x 450 / 882 x 423 mm
	PMZ3S30 PMZ4S30 PMZ5S30 PMZ6S30 PMZ7S30 PMZ8S30 PMZ9S30 PMZ10S30	300 x 300 / 182 x 273 mm 400 x 300 / 282 x 273 mm 500 x 300 / 382 x 273 mm 600 x 300 / 482 x 273 mm 700 x 300 / 582 x 273 mm 800 x 300 / 682 x 273 mm 900 x 300 / 782 x 273 mm 1000 x 300 / 882 x 273 mm
		Tummanharmaa muovi Vakiona kaikissa Kvalibox laatikoissa (ei vakiolaatikoissa, joissa on varusteena lusikka- ja veitsilokerikot).
Pohjamatto pöytäkaappeihin ja komeroihin		
	UMATTOPK3 UMATTOPK4 UMATTOPK5 UMATTOPK6 UMATTOPK7 UMATTOPK8 UMATTOPK9 UMATTOPK10	266 x 542 mm 366 x 542 mm 466 x 542 mm 566 x 542 mm 666 x 542 mm 766 x 542 mm 866 x 542 mm 966 x 542 mm Harmaa muovi Vettä keräävä malli - ei vedeneristys
Pohjamatto		
	MATTOPE	Harmaa pehmeä muovi Leveys 473 mm Hinta / jm

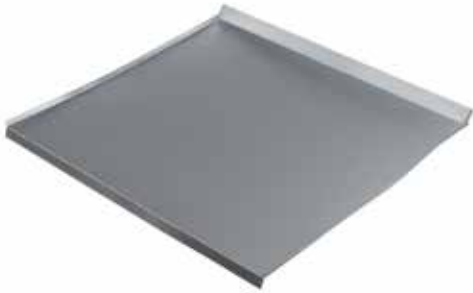
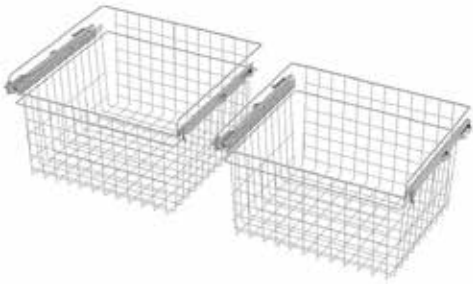

Korit, mekanismin lisätarvikkeet

Tuote	Tuotekoodi	Tuotetieto
Lajittelukaapin pohjakaukalot		
	POMAT4VA POMAT5VA POMAT6VA POMAT7VA POMAT8VA POMAT9VA POMAT10VA	Lajittelukaapin (allaskaappi) pohjakaukalo 400 x 565 Lajittelukaapin (allaskaappi) pohjakaukalo 500 x 565 Lajittelukaapin (allaskaappi) pohjakaukalo 600 x 565 Lajittelukaapin (allaskaappi) pohjakaukalo 700 x 565 Lajittelukaapin (allaskaappi) pohjakaukalo 800 x 565 Lajittelukaapin (allaskaappi) pohjakaukalo 900 x 565 Lajittelukaapin (allaskaappi) pohjakaukalo 1000 x 565 Väri: tumman harmaa Pintamuoto: satiini Materiaali: muovi Suojaa kaapin pohjaa - ei vedeneristys
Matala lankakori, 475 ja 565 syviin yksiköihin		
	SJ4LM SJ5LM SJ6LM SJ4LMS SJ5LMS SJ6LMS	367 x 450 x 140 mm 467 x 450 x 140 mm 567 x 450 x 140 mm 367 x 500 x 140 mm 467 x 500 x 140 mm 567 x 500 x 140 mm Epoksi-pinnoitettu tummanharmaa lankakori, metallirullakiskot
Korkea lankakori, 475 ja 565 syviin yksiköihin		
	SJ4LK SJ5LK SJ6LK SJ4LKS SJ5LKS SJ6LKS	367 x 450 x 320 mm 467 x 450 x 320 mm 567 x 450 x 320 mm 367 x 500 x 320 mm 467 x 500 x 320 mm 567 x 500 x 320 mm Epoksi-pinnoitettu harmaa lankakori, metallirullakiskot
Siderauta		
	SIDERAUTA4 SIDERAUTA5 SIDERAUTA6	Harmaa metalli Käytetään vedettävien liukukorien kanssa tukirakenteena 

Kulma- ja nurkkakaapin mekanismit

Tuote	Tuotekoodi	Tuotetieto
Le Mans -kulmakaapin mekanismi		
	<p>LMMEKGV LMMEKGO</p>	<p>LE MANS -mekanismi vasen LE MANS -mekanismi oikea - väri: tummanharmaa</p> <p>Korkeussäätö Hyllyt pikakiinnikkeillä Kantavuus 25 kg/hylly Avautumiskulma 85 astetta</p> <p>oikea vasen</p>  <p>LMMEKGV LMMEKGO</p> <p style="text-align: right;">Kaappi UPK10LM</p>
3 / 4 karuselli nurkkakaappiin levyhyllyt		
	<p>PHMEKGAC</p>	<p>3/4 karuselli (UPK90NMA)</p> <p>565 mm syvään runkoon</p> <p>2 tummanharmaata levyhyllyä, reunat tumman harmaat</p> <p>Kantavuus 25 kg/hylly Pohja-/kansikiinnitteinen</p>

Kulma- ja nurkkakaapin mekanismit

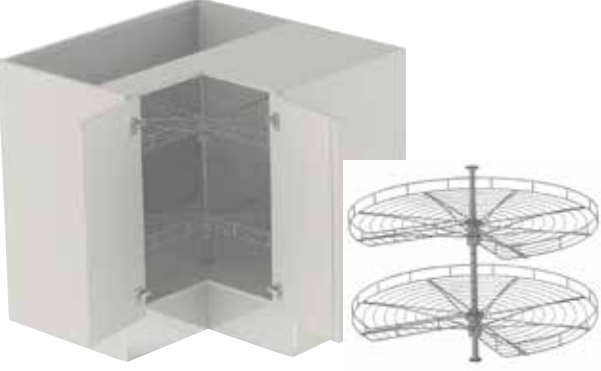
Tuote	Tuotekoodi	Tuotetieto
<p>Iso puolikaruselli kulmakaappiin</p> 	<p>UPK830MEK</p>	<p>Puolikaruselli iso (UPK10KP) 565 mm syvään runkoon 500 mm leveään oven taakse</p> <p>2 tummanharmaata muovipinnoitettua lankahyllyä Kantavuus 12 kg/hylly Pohja-/kansikiinnitteinen</p>
<p>Pieni puolikaruselli kulmakaappiin</p> 	<p>PK670MEK</p>	<p>Puolikaruselli pieni (UPK10KK) 475/565 mm syvään runkoon 400 mm leveään oven taakse</p> <p>2 tummanharmaata muovipinnoitettua lankahyllyä Kantavuus 12 kg/hylly Pohjakiinnitteinen</p>
<p>3 / 4 karuselli nurkkakaappiin lankahyllyt</p> 	<p>PHMEK</p>	<p>3/4 karuselli (UPK9NM)</p> <p>565 mm syvään runkoon</p> <p>2 tummanharmaata muovipinnoitettua lankahyllyä Kantavuus 12 kg/hylly Pohja-/kansikiinnitteinen</p>







Komeron mekanismit

Tuote	Tuotekoodi	Tuotetieto
Komeromekanismi		
	TS5MEKG TS6MEKG	UKM5, UKK5 -komeroihin UKM6, UKK6 -komeroihin - 565 mm syviin komeroihin - min. 1830 mm komerokorkeuteen Väri tummanharmaa Kiinnitys asennusvaiheessa pohjaan ja sivuun Mekanismi toimitetaan erillisenä Korit säädettävissä korkeussuunnassa Kantavuus 70 kg Jos 1000 / 1200 leveään komeroon asennetaan 2 kpl mekanismeja, on mukaan tilattava 2 kpl ylimääräisiä säätöjalkoja
Komeron vetokorimekanismi		
	UVK3KMG UVK4KMG	Leveys 250 mm Leveys 350 mm Korkeus 1919 mm (ei korkeussäätöä) Syvyys 500 mm - 565 mm syviin komeroihin Väri tummanharmaa Kantavuus 100 kg
Letkuhylly		
	LETKUHYLLY	Korkeus 860 mm Leveys 335 mm Syvyys 120 mm Harmaa epoksi -pinnoitettu metalli
Ulosvedettävän siivouskaapin mekanismi		
	SK4UV	Korkeus 1310 mm Pohjan leveys 350 mm Syvyys 500 mm Väri tummanharmaa Kiinnitetään komeron sivuun Kantavuus 30 kg Kätsisyys vaihdettavissa soveltuu 565 mm syviin komeroihin

Lajitteluteline ja sangot

Tuote	Tuotekoodi	Tuotetieto
Lajittelusanko		
	JS5 JS10 JS17 JS21	Tilavuus, leveys x syvyys x korkeus 5 l, 230 x 90 x 290 mm 10 l, 230 x 180 x 290 mm 17 l, 160 x 360 x 290 mm 21 l, 230 x 360 x 290 mm
	JS10KANSI	Lajittelusangon kansi Sopivuus JS10
	JS5KANSI	Lajittelusangon kansi Sopivuus JS5
Kierrätysmuovia Väri tummanharmaa		
Biojäteastia		
	JS8BIO	Biojäteastia 8 l, 230 x 200 x 210 mm Kierrätysmuovia Väri tummanharmaa
	JS8BIOLISÄ	Biojäteastian aktiivihiihlikansi ja pohja
Lajitteluteline pohjakiinnityksellä		
	JSV1	1 sanko 21 l
	JSV2	2 sankoa 2*10 l
	JSV3	3 sankoa, 1*10 l, 2*5 l
		Vaunun mitat 267 x 450 x 350 mm UPK-kaappiin, pohjakiinnitys
Lajittelusangot 2,8 ja 8 litraa		
	IMASANKO3L	2,8 l, 105 x 190 x 200 mm
	IMASANKO8L	8 l, 195 x 290 x 200 mm
	IMAKANSI8L	Kansi, soveltuu IMASANKO8L lajittelusangolle Materiaali: muovi Väri: tummanharmaa
		Materiaali: muovi Väri: tummanharmaa Sangot vakiovarusteina V8 - lajittelikaapeissa: UPK_VAV, UPK_VAB, UPK_JEV ja UPK_JEB

Sokkelijalat ja kalustepyörät

Tuote	Tuotekoodi	Tuotetieto
Sokkelijalka		
 <p>SJ16</p>	<p>SJ16</p> <p>SJ20</p> <p>SJKOROKE</p>	<p>Korkeus 166 mm Säätövara 112 - 190 mm</p> <p>Korkeus 200 mm Säätövara 185 - 270 mm</p> <p>Korokepala sokkelijalkaan Korkeus 20 mm</p> <p>Musta muovi Käyttö: asennus ei valmiin lattian päälle.</p>
 <p>SJ16 + SJKOROKE</p>		
 <p>SJKOROKE</p>		
Kalustepyörä lukittava		
	<p>KAPYLU</p>	<p>Korkeus 63 mm Kantavuus 60 kg / pyörä</p> <p>Lukitus</p>
Kalustepyörä		
	<p>KAPYVA</p>	<p>Korkeus 63 mm Kantavuus 60 kg / pyörä</p> <p>Vapaa</p>
Kalustepyörä lukittava		
	<p>PRPYLU</p>	<p>Korkeus 71 mm Kantavuus 40 kg / pyörä</p> <p>Lukitus</p>
Kalustepyörä		
	<p>PRPYVA</p>	<p>Korkeus 71 mm Kantavuus 40 kg / pyörä</p> <p>Vapaa</p>

Tukijalat

Pöytäkaapeissa ja komeroissa sokkelijalan poisto lisäpiirteellä R314.
Säätöjalat päihin ja kaappien väliin keskelle, etureunaan.
Säätöjalan laipan tuettava aina kaapiston runkosivua.

Tuote	Tuotekoodi	Tuotetieto
Tukijalka alumiini		Korkeus
	AJ10 AJ15 AJ20	100 - 125 mm 150 - 175 mm 200 - 225 mm Säätövara 25 mm Alumiini
Tukijalka kromi		
	PJ10 PJ15 PJ20 PJ25	100 - 130 mm 150 - 170 mm 200 - 230 mm 250 - 280 mm Kromattu metalli
Tukijalka muovi, väri alumiini		
	HJ10 HJ15 HJ20	95 - 120 mm 145 - 170 mm 195 - 220 mm Säätövara 25 mm Väri alumiini
Tukijalka alumiini		
	RJ10 RJ16 RJ20 RJB16	100 - 115 mm 160 - 175 mm 200 - 215 mm Säätövara 15 mm Väri alumiini 163-175 mm Säätövara 15 mm Väri musta
Säädettävä tukijalka, väri rst		
	RSTSJ	95 - 140 mm Säätövara 45 mm Väri rst

Pöydän jalat

Pöydänjalka alumiini AL

**Tuotekoodi****Tuote****Korkeus x leveys x syvyys****Varusteet**PJN71AL
PJN87AL

Pöydänjalka

710 - 740 mm
870 - 890 mmMaalattu/väri alumiini
Kantinen 60 x 60 mm



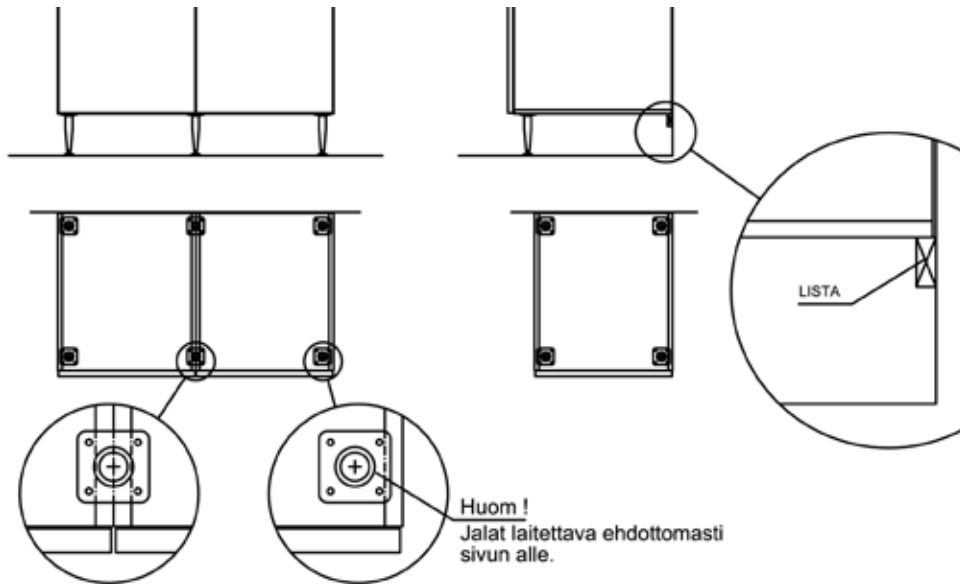

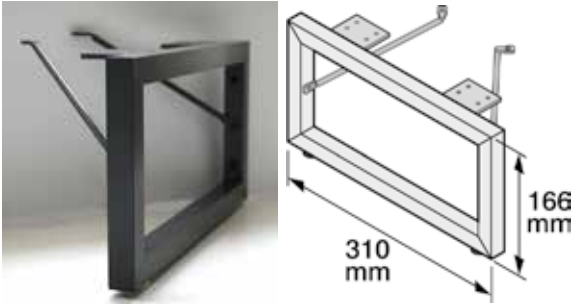
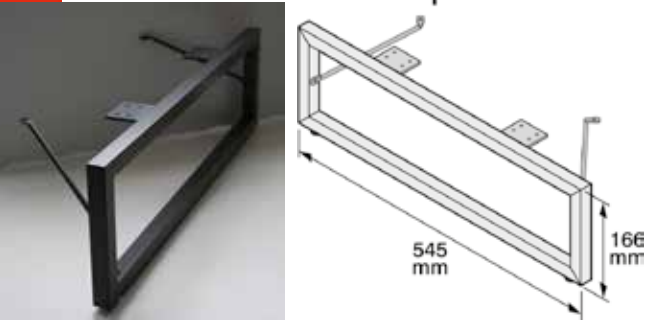

Säätöjalan asentaminen











Jalkakehikko

Tuote	Tuotekoodi	Tuotetieto
<p>Jalkakehikko 330 syvä kaappi</p> <p>E</p> 	<p>HP16L3</p>	<p>Korkeus 166 - 176 mm Syvyys 310 mm</p> <p>Harmaa metalli, RAL 7043</p> <p>Kiinnitys ruuveilla kaapin pohjaan</p> <p>Kehikon pohjassa säätötallat</p>
<p>Jalkakehikko 565 syvä kaappi</p> <p>E</p> 	<p>HP16L5</p>	<p>Korkeus 166 - 176 mm Syvyys 545 mm</p> <p>Harmaa metalli, RAL 7043</p> <p>Kiinnitys ruuveilla kaapin pohjaan</p> <p>Kehikon pohjassa säätötallat</p>

Saranat

Suositus ovivaimentimien asennukseen			
Tuote	Tuotekoodi	Tuotetieto	
USY/UKY : kaikki leveydet 1 kpl / ovi UPM/USE : leveydet 300 – 400 mm 1 kpl / ovi , leveydet 500 – 600 mm 2 kpl / ovi UPK/USM : leveydet 300 – 400 mm 1 kpl / ovi , leveydet 500 – 600 mm 2 kpl / ovi USK : leveydet 300 – 400 mm 1 kpl / ovi , leveydet 500 – 600 mm 2 kpl / ovi Komero : kaikki leveydet 2 kpl / ovi			
Sarana vaimentimella 107 astetta			
	SA107H	107 astetta aukeava sarana vaimentimella Ei sovellu alumiinikehysoviin Novart -logo peitelevy kaikissa 107H saranoissa	
Sarana ja ovivaimennin 170 astetta			
	SA170 OVIVAIMENNIN170	170 astetta aukeava sarana Lisävarusteena 170 astetta aukeavaan saranaan. Asennetaan saranan varteen ilman työkaluja.	
Sarana ja ovivaimennin 45 astetta			
	SA45KL	Sarana nurkkakaappeihin sopivuus: USK6N, USM6N Saranassa on integroitu vaimennin.	
Etulevykaapin sarana			
	SA100TÄY	Sarana täytelevykaappiin - ei vaimenninta	
Sarana 155 astetta			
	SA155H	155 astetta aukeava sarana Sisälaatikoita sisältäviin saranaovellisiin yksiköihin. Ei sovellu alumiinikehysoviin. Saranassa on integroitu vaimennin.	
Integroitavan kylmälaitteen sarana			
	SAINT	95 astetta aukeava sarana Vakiona integroitavien kylmälaitteiden komeroyksiköissä.	



Aukipitolaitteet ja lukot

Tuote	Tuotekoodi	Tuotetieto
Taiteovimekanisimi		
 	AKMOVIMEK	<p>Setti sisältää varren 4 välisaranaa taiteovien väliin sekä asennusta helpottamaan sapluunan.</p>
Pomppusalpa		
 	POMPPU	<p>Vaalean harmaa 1 kpl / ovi Mahdollistaa vedikkeettömän oven.</p> <p>Ylöspäin aukeavat seinäyläkaapit 1 kpl = 300 - 600 mm 2 kpl = 800 - 1000 mm Komeroon 2 kpl (ylös ja alas)</p> <p>Kiinnitys runkoon, oven aukaisupuolelle. Ei sovellu laatikostoihin.</p>
Ovivaimennin		
 	OVIVAIMENNIN	<p>Kiinnitys kaapin rungon sisäpuolelle sivuun tai pohjaan.</p> <p>Harmaa muovi</p>
Lukot		
<p>HGF</p> 	HGF	<p>Kalustelukko, lukko + 2 avainta sarjoitettavissa. Voidaan sarjoittaa myöhemmin.</p>
<p>TYÖNTÖSALPA</p> 	TYÖNTÖSALPA	<p>Pariovellisten kaappien kytkemiseen</p> <p>Lukot ja työntösarpa tilattava aina erikseen.</p> <p>Porausien lisäpiirteet löytyvät lisätyömääreistä.</p>
KEKUsalpa		
	UKEKUSALPA	<p>Käyttö etulevyjen runkokiinnitykseen. Koodi sisältää salvat etulevyn molempiin päihin.</p>

Astiankuivauskaapin ritilät ja varusteet

Tuote	Tuotekoodi	Tuotetieto
Astiankuivauskaapin tasoritulä		
	TARIT4 TARIT5 TARIT6 TARIT7 TARIT8 TARIT9 TARIT10	363 x 227 mm, 40 cm kaappiin 463 x 227 mm, 50 cm kaappiin 563 x 227 mm, 60 cm kaappiin 663 x 227 mm, 70 cm kaappiin 763 x 227 mm, 80 cm kaappiin 863 x 227 mm, 90 cm kaappiin 963 x 227 mm, 100 cm kaappiin Epoksinnoitettu, väri tummanharmaa
Astiankuivauskaapin lautasritilä		
	LARIT4 LARIT5 LARIT6 LARIT7 LARIT8 LARIT9 LARIT10	357 x 252 mm, 40 cm kaappiin 457 x 252 mm, 50 cm kaappiin 557 x 252 mm, 60 cm kaappiin 657 x 252 mm, 70 cm kaappiin 757 x 252 mm, 80 cm kaappiin 857 x 252 mm, 90 cm kaappiin 957 x 252 mm, 100 cm kaappiin Epoksinnoitettu, väri tummanharmaa
Valutuskaukalo		
	ASVALU5 ASVALU6 ASVALU8	Kaukalo muovia, väri valkoinen Kannattimet metallia, väri harmaa Asennus LARIT5, LARIT6 ja LARIT8 ritilöiden alle
Lautashylly RST		
	LAHY5 LAHY6 LAHY8 LAHY10	50 cm kaappiin 60 cm kaappiin 80 cm kaappiin 100 cm kaappiin
Tasohylly RST		
	TAHY5 TAHY6 TAHY8 TAHY10	50 cm kaappiin 60 cm kaappiin 80 cm kaappiin 100 cm kaappiin Tippuvesisuoja tilattava erikseen
Tippuvesisuoja RST		
	TIVESU5 TIVESU6 TIVESU8 TIVESU10	50 cm kaappiin 60 cm kaappiin 80 cm kaappiin 100 cm kaappiin Asennetaan tasoritulään huullokseen Lautasritilä sijoitetaan ylös ja tasoritulä alas Tasohylly tilattava erikseen

Lasihyllyt

Tuote	Tuotekoodi	Tuotetieto
Seinäkaappien lasihyllyt		
	ULAH3 ULAH4 ULAH5 ULAH6 ULAH8	Leveys x syvyys x vahvuus 266 x 299 x 6 mm 366 x 299 x 6 mm 466 x 299 x 6 mm 566 x 299 x 6 mm 766 x 299 x 8 mm Karkaisttu lasi
Lasihylly		
	UWSLAH3 UWSLAH4 UWSLAH5 UWSLAH6 UWSLAH8 UWSLAH10	266 x 138 x 6 mm 366 x 138 x 6 mm 466 x 138 x 6 mm 566 x 138 x 6 mm 766 x 138 x 6 mm 966 x 138 x 6 mm Kirkas lasi
Hyllynkannatin lasihyllyille		
	HYKAG4	4 kpl hyllynkannatinta Materiaali metalli / muovi
Hyllynkannatin		
	HYKA HYKA25	1 kpl hyllynkannatin 25 kpl hyllynkannatinta Materiaali metalli





Hyllynkannattimet

Tuote	Tuotekoodi	Tuotetieto
Hyllynkannatin		
	PSHK	6 - 40 mm vahvuisille hyllyille Kantavuus 25 kg / kannatin Hyllyn maksimisyvyys 320 mm
Hyllynkannatin		
	KSHK	0 - 40 mm vahvuisille hyllyille Kantavuus 40 kg / kannatin Hyllynkannakkeiden väli 400 mm Hyllyn maksimisyvyys 350 mm
Hyllynripustintanko		
	HKT10 HKTL	Pituus 1000 mm Halkaisija 25 mm kiinnityslaippa Metallia KR kromattu
Työtason kannatin		
	WTKAN WTKANPI	Korkeus 250 mm, syvyys 300 mm Korkeus 75 mm, syvyys 100 mm Valkoinen metalli
Block -hyllynkannatin ja seinäkisko		
	BLKAN17MU BLKAN27MU BLSK95MU BLSK140MU	Hyllynkannatin musta Pituus 170 mm/ hylly 200-250 mm Pituus 270 mm / hylly 300-350 mm Seinäkisko musta Pituus 950 mm Pituus 1400 mm Ei kiinnitysruuveja



Hyllynkannattimet

Tuote	Tuotekoodi	Tuotetieto
Hyllynkannatin		
 <p>BB180</p> <p>BB280</p>	<p>BB180</p> <p>BB280</p>	<p>Messingin värinen kannatin</p> <p>korkeus 140 mm syvyys 180 mm leveys 25 mm</p> <p>korkeus 140 mm syvyys 280 mm leveys 25 mm</p> <p>Hyllyn max. kantavuus 3 kg/m² - sisältää hyllymateriaalin painon - max. etäisyys kannattimille 70 cm</p>
Hyllynkannatin		
	<p>WB180</p> <p>WB280</p>	<p>Valkoinen kannatin</p> <p>korkeus 140 mm syvyys 180 mm leveys 25 mm</p> <p>korkeus 140 mm syvyys 280 mm leveys 25 mm</p> <p>Hyllyn max. kantavuus 30 kg/m² - sisältää hyllymateriaalin painon - max. etäisyys kannattimille 70 cm</p>
Hyllynkannatin		
	<p>MB180</p> <p>MB280</p>	<p>Musta kannatin</p> <p>korkeus 140 mm syvyys 180 mm leveys 25 mm</p> <p>korkeus 140 mm syvyys 280 mm leveys 25 mm</p> <p>Hyllyn max. kantavuus 30 kg/m² - sisältää hyllymateriaalin painon - max. etäisyys kannattimille 70 cm</p> <p>HUOM. Hyllynkannattimien kiinnitys: - seinän rakenne tulee olla kiinnitykseen soveltuva - kiinnitystarvikkeet seinän rakenteen mukaiset</p>





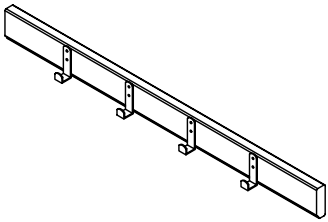

Reelingit ja varusteet



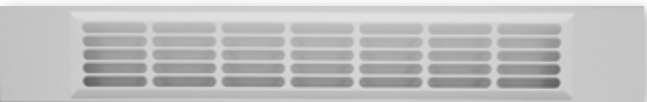
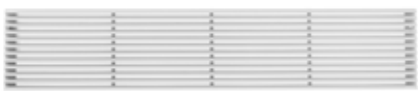

Tuote	Tuotekoodi	Tuotetieto
Välitilareelinki		
	VTREEL6 VTREEL9 VTREEL12	Leveys x syvyys x korkeus 600 x 25 x 15 mm 900 x 25 x 15 mm 1200 x 25 x 15 mm RST
Koukkuasetti välitilareelinkiin		
	VTKOUKKU	380 x 60 x 90 mm RST
Hylly välitilareelinkiin		
	VTHYLLY	440 x 150 x 271 mm RST
2 -osainen hylly välitilareelinkiin		
	VTMAUSTE	380 x 80 x 271 mm RST
Veitsiteline välitilareelinkiin		
	VTVEITSI	380 x 80 x 370 mm RST

Naulakot ja vaatetangot

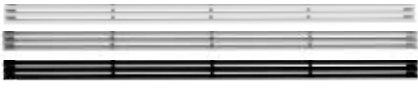
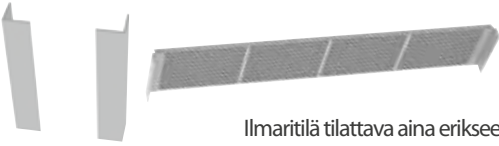



Tuote	Tuotekoodi	Tuotetiedot
Koukkulista naulakkokomeron sidelistaan, kuvassa KOLI7		
	KOLI4 KOLI5 KOLI6 KOLI7 KOLI8 KOLI9 KOLI10 KOLI11 KOLI12	3 kpl vaatekoukkuja, leveys 367 3 kpl vaatekoukkuja, leveys 467 3 kpl vaatekoukkuja, leveys 567 4 kpl vaatekoukkuja, leveys 667 4 kpl vaatekoukkuja, leveys 767 5 kpl vaatekoukkuja, leveys 867 6 kpl vaatekoukkuja, leveys 967 6 kpl vaatekoukkuja, leveys 1067 7 kpl vaatekoukkuja, leveys 1167 Valkoinen, päädyt pinnoittamatta Koukut kiinnitetty valmiiksi koukulistaan Kiinnitys ainoastaan kaapin sidelistan korkeudelle
Vaatetanko		
	SJ4VT SJ5VT SJ6VT SJ7VT SJ8VT SJ9VT SJ10VT SJ11VT SJ12VT	358 mm 458 mm 558 mm 658 mm 758 mm 858 mm 958 mm 1058 mm 1159 mm Ovaali - tummanharmaa 2 kpl kannakkeita - tummanharmaa
Ulosvedettävä vaatetanko		
	RIPUSTIN41	Syvyys 410 mm Kromattu Kiinnitys ruuveilla yläpuolella olevaan kiinteään hyllyyn tai yläpohjaan.

Ilmankiertoritulät ja profiiliyhdylistä



Tuote	Tuotekoodi	Tuotetieto
Ilmankiertoritulä		
	ILMARITKU	Puinen ritilä Koko 596 x 33 mm Asennusaukko 568 x 23,5 mm 3/M_ (maalatut sävyt) 4/VL (luonnonväriäinen tammi) 5/V3, VS, VB, OA (tammi petsattu) Käyttö esim. työtasoissa ilmankiertoaukoissa.
Ilmankiertoritulä		
	ILMARIT	Muoviset ritilät 1/VA valkoinen, 1/HA harmaa, 1/MU musta Koko 474 x 80 mm Asennusaukko 464 x 70 mm
	ILMARITC	Puiset ritilät Koko 596 x 95 mm, Asennusaukko 577 x 76 mm 3/M_ (maalatut sävyt) 4/VL (luonnonväriäinen tammi) 5/V3, VS, VB, OA (tammi petsattu)
	ILMARITC	Käyttö esim. työtasoissa ilmankiertoaukoissa
Ilmankiertoritulä täytteeseen		Korkeus x leveys x paksuus
	JK6RITILÄ100 JK6RITILÄ150 JK6RITILÄ200	100 x 603 x 16 mm 150 x 603 x 16 mm 200 x 603 x 16 mm
	JK12RITILÄ100 JK12RITILÄ150 JK12RITILÄ200	100 x 1207 x 16 mm 150 x 1207 x 16 mm 200 x 1207 x 16 mm
		Muoviset ritilät on asennettuna täytelevyyn Saatavuudet: 1/VA = valkoinen ritilä 2/TM, HM, HG, TU = harmaa ritilä 3/M9 = valkoinen ritilä 3/M_ = harmaa ritilä
Uusi ilmankiertoritulä		
	UILMARIVA UILMARITI	Metallinen ritilä Ruuvi- tai teippikiinnitys Leveys 595 mm Korkeus säädettävissä 57 - 117 mm Valkoinen Tummanharmaa
	UILMARIVA37 UILMARITI37 UILMARIMU37	Korkeus säädettävissä 27 - 37 mm Valkoinen Tummanharmaa Musta
	UILMARIKIINPARI	Harmaa muovinen kiinnikepari (2 kpl) ilmankier- toritulälle (UILMARIL_) vapaasti seisovien kylmälaitteiden päälle, viimeistelylevyjen väliin, teippikiinnitys - 20 x 20 x 110 mm
	UILMARITUKI2	Valkoinen melamiini, tuki kahden vapaasti seisovan kylmälaitteen ja yläkomeron väliin - 2 kpl 110 x 565 x 16 mm - 4 kpl kulmarautoja

Tuote	Tuotekoodi	Tuotetieto
Rungon reunanauha		
	RUNAUHA	5 jm reunanauhaa Melamiini (nauhassa on sulateliima, kiinnitys silitysraudalla lämmittäen). VA, valkoinen
Lämpöholkki		
	LÄMPÖHOLKKIVA LÄMPÖHOLKKIHA LÄMPÖHOLKKIRU LÄMPÖHOLKKIMU	Valkoinen VA Harmaa HA Ruskea RU Musta MU Halkaisija 36 mm
Mekaaninen integroidun kylmälaitteen oven avaaja		
	EASYOPEN	Integroidun kylmälaitteen oven avaaja Kiinnitetään ruuveilla kaapin runkoon - alareunaan Pakkauksessa suojakalvo oveen Helpottaa oven avaamista. Ei ole varsinainen oven avaaja.
Kosteusvahti		
	KOSTEUSVAHTI	Valkoinen yhteen pisteeseen - anturi - keskusyksikkö - johto 2m - patteri 9V - kiinnitystarvikkeet

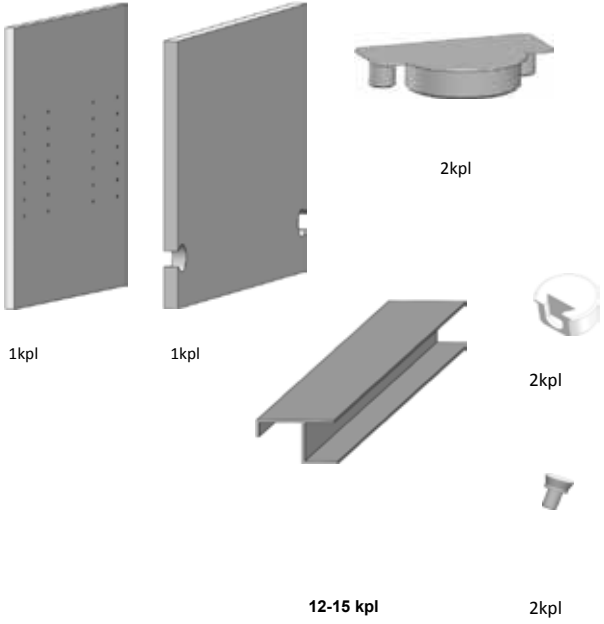
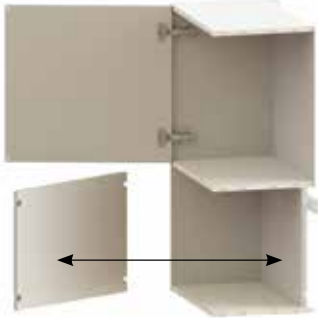

Asennustarvikkeet

Tuote	Tuotekoodi	Tuotetieto
<p>Asennushelapussi</p> 	<p>APU</p>	<p>Puuruuvit uppokannalla: 8 kpl 4 x 60, 120 kpl 4 x 30, 20 kpl 4 x 35</p> <p>Puuruuvit kupukannalla: 20 kpl 4 x 15, 45 kpl 5 x 60</p> <p>Lyöntitulpat: 45 kpl 6/60</p> <p>Putken peitelevyt: 1 kpl 48 x 140 mm ja 2 kpl 14 x 40 mm</p> <p>Sähkörasian peitelevy: 2 kpl 160 x 160 mm</p> <p>Kulmarauta: 10 kpl 501z</p>
<p>Läpivientisetti</p> 	<p>TOLLCOSETTI2</p>	<p>Harmaa putkien läpivientisetti</p> <ul style="list-style-type: none"> - 1 kpl astianpesukoneen putkien ja sähköjohtojen muovinen sidontakappale - 1 kpl astianpesukoneen putkien ja johtojen läpivientikaulus, kumi ja muovi - 1 kpl peitetulppa läpivientikauluksen käyttämättömille aukoilta - 1 kpl viemäriputken läpivientikaulus - 2 kpl vesijohtojen läpivientikaulus kumi / muovi - 1 kpl viemäriaukon porausmitoitustarra - 2 kpl vesijohtojen porausmitoitustarra - 12 kpl kiinnitysruuveja 2 x 20 mm - 1 kpl asennusohje
<p>Sokkelilevyn kiinnitysklipsi</p> 	<p>SOKLIPSI</p>	<p>10 kpl sokkelilevyn kiinnitysklipsejä</p> <ul style="list-style-type: none"> - sokkelin mukana vakiomäärät sokkelin pituuden mukaan - lisätarvike, jos asennuksessa tarvitaan vakiomäärää enemmän
<p>Asennuskaulus</p> 	<p>ASENNUSKAULUS</p>	<p>Kaareva asennuskaulus</p> <p>-Vaalean harmaa muovi</p> <ul style="list-style-type: none"> - leveys 245 mm - syvyys 175 mm - korkeus 42 mm
<p>Paikkamaali</p> 	<p>PAIKKAMAALI</p>	<p>"kynsilakkapullo"</p> <p>Maalisävyt: M9, M3, M5, M6, M7, MP, MQ, MY</p>



Tuote	Tuotekoodi	Tuotetieto
Profili - yhdyslista UKK ja UKM – komeroihin		
	OVIYHDE	<p>Ovileveydet: 300, 400, 500 ja 600 mm Käytetään jaetuissa alumiinistallisissa ja vedinurallisissa ovimalleissa. Toimitetaan helapaketissa.</p>
Liitoshela		
	YHDHELAMU	<p>Pari</p> <p>Liitoshela jaettujen komeron ovien väliin</p> <p>50 x 20 mm 3,2 mm paksu R=3</p> <p>Kirkas muovi, ruuvikiinnitteinen</p> <p>Käytetään jaetuissa ovimalleissa (ei alumiinistallisissa ja vedinurallisissa ovimalleissa)</p> <p>Toimitetaan helapaketissa.</p>
Sokkelin alalista		
	SOKLIKIR	<p>Pituus x leveys x korkeus</p> <p>2400 x 18 x 10 mm Kova / pehmeä pvc</p> <p>Käyttö esim. kuivauskaapin alla valolistan suojana tai levytuotteiden alla lattiaa vasten, max 16mm levy.</p>



Tuote	Tuotekoodi	Tuotetieto
Pohjakiinnitteisten tuulettimien asennussetti		
	<p>TKPLSETTI6</p> <p>TKPLSETTI8</p>	<p>Pohjakiinnitteisten tuulettimien viimeistely 600 kaapille Levy A mitat L. 566 x K. 340 mm Levy B mitat L. 566 x K. 544 mm 3 kpl kulmaprofiili, pituus 566 mm 2 kpl kiinnityshelat snap-fix 6 kpl kulmarauta 2 kpl peitelevy</p> <p>Pohjakiinnitteisten tuulettimien viimeistely 800 kaapille Levy A mitat L. 766 x K. 340 mm Levy B mitat L. 766 x K. 544 mm 1 kpl kulmaprofiili, pituus 766 mm 3 kpl kulmaprofiili, pituus 766 mm 2 kpl kiinnityshelat snap-fix 6 kpl kulmarauta 2 kpl peitelevy</p> <p>HUOM. Setit muokataan asennuspaikalla kaapin ja tuulettimen edellyttämällä tavalla.</p>
Mikrouunikaapin avo-osan tausta		
	<p>SIDETAUS5WK SIDETAUS6WK SIDETAUS5WM SIDETAUS6WM</p> <p>ETAUSTA5WK ETAUSTA6WK ETAUSTA5WM ETAUSTA6WM</p>	<p>351x 466 mm 351x 566 mm 361x 466 mm 361x 566 mm - 16 mm levy - seinäkaapin materiaalia - kiinnitys: muovinen pikakiinnike</p> <p>351x472x3 USM5WKA 351x572x3 USM6WKA 361x472x3 USK5WM, USM5WMA 361x572x3 USK6WM, USM6WMA Runkovärin mukainen 3mm HDFtaustalevy Kiinnitys ruuveilla sidelistaan</p>
Mikron peitelistat		
	<p>PEITELISTA5 PEITELISTA6</p>	<p>495x14x4 595x14x4 Kaksipuolinen alumiinipintainen välitilalevy WB musta/valkoinen Kiinnitys asennusliimalla</p>

Lisätarvikkeet laatikkoon



Tuote	Tuotekoodi	Tuotetieto
<p data-bbox="164 250 296 280">Vihannesbox</p> 	<p data-bbox="800 297 904 324">VEGEBOX</p>	<p data-bbox="1025 297 1541 562">Vihannesten, hedelmien, leipien ym. säilytyslaatikko. Asennus: 600 mm leveään, 500 mm syvään, 348 mm korkeaan etusarjalliseen Kvalibox tai V8 laatikkoon. Boxin koko: syvyys 491 mm, korkeus 232 mm. Materiaali valkoinen muovi Varusteet: 1 x muovinen tasoritilä, väri valkoinen 1 x puinen tasoritilä, pyökki 1 x muovinen kantoastia, väri valkoinen 1 x liukulasikansi, karkaistua lasia</p>
<p data-bbox="164 896 288 925">Lautasteline</p> 	<p data-bbox="800 943 986 969">BLLAUTASTELINE</p>	<p data-bbox="1025 943 1364 1155">Lautastelineitä 1 kpl Korkeaan Kvalibox -laatikkoon Korkeus 170 mm Leveys säädettävissä 170 - 315 mm Muovia</p>
<p data-bbox="164 1505 279 1534">Kangaskori</p> 	<p data-bbox="800 1552 944 1579">KANGASKORI</p>	<p data-bbox="1025 1552 1567 1715">Korkeus 220 mm Leveys 275 mm Syvyys 440 mm Voidaan asentaa 400 mm leveään 500 mm syvään tai 600 mm leveään 300 mm syvään kvaliboxlaatikkoon</p>

Pöytäkaapin mekanismit

Tuote	Tuotekoodi	Tuotetieto
Kokoontaittavat aputikkaat		
	<p>JAKKARA</p>	<p>Korkeus 385 mm, korkeus kasattuna 100 mm Leveys 415 mm Kantavuus 150 kg Vain sisäkäyttöön</p> <p>SOPL6Z+ JAKKARA</p>
Pyyheteline		
	<p>PYTE</p>	<p>Leveys 125 mm Syvyys 500 mm Ulosvetomitta 390 mm</p> <p>Tummanharmaa metalli Ulosvedettävä Sijoitus UPK -kaapin tai -komeron sivuun</p>
Kemikaliokaappi		
	<p>KEMIKALIO</p>	<p>Korkeus 350 mm Leveys 305 mm Syvyys 160 mm</p> <p>Harmaa / musta muovi</p> <p>Lukollinen, 2 avainta (avain teipattuna kemikaliokaapin ulkopuolelle kuljetuksen ajaksi)</p> <p>(Koukullista lisävarusteena)</p>

Tuote	Tuotekoodi	Tuotetieto
Lautasteline		
	WILAUTASTELINE6	Korkeus 352 mm Leveys 567 mm Syvyys 308 mm Lautastilan korkeus 320 mm Maalattu mdf, väri valkoinen
	WILAUTASTELINE8	Korkeus 352 mm Leveys 767 mm Syvyys 308 mm Lautastilan korkeus 320 mm Maalattu mdf, väri valkoinen
Naulakko		
	WINAULAKKO5	Korkeus 80 mm, pituus 500 mm Laudan paksuus 17 mm 5 kpl naulakoita - materiaali tammea - puiset tapit toimitetaan irrallaan, liima sis. toimitukseen - kiinnitys seinään ruuveilla
	WINAULAKKO10	Korkeus 80 mm, pituus 1000 mm Laudan paksuus 17 mm 8 kpl naulakoita - materiaali tammea - puiset tapit toimitetaan irrallaan, liima sis. toimitukseen - kiinnitys seinään ruuveilla
Ovihyllyteline		
	WIOVIHYLLY	Luonnonväriäinen tammi Korkeus 890 mm Hyllyn leveys 350 mm Kokonaisleveys 435 mm Kiinteän hyllyn syvyys 67 mm Kokonaissyvyys 92 mm Soveltuvuus 500 leveä komero - vaatii erikoistyönä sivujen poraukset ja hyllyjen kavennuksen - kiinnitys oveen ruuveilla

Pilasterit ja pilasterikehikot

Tuote	Tuotekoodi	Tuotetieto
Pilasterilista, pilasteripala ja pilasterikehys		Korkeus x leveys x vahvuus
	PILISTA	2400 x 50 x 16 mm Mdf-levy / pintaviilu
	PIPALA	52 x 52 x 23 mm Massiivipuu Pilasterilistan päihin koristepala 1 kpl
	USK4PK	Ulkomitat: 860 x 395 x 23 mm
	USK5PK	860 x 495 x 23 mm
	USK6PK	860 x 595 x 23 mm
	USK8PK	860 x 795 x 23 mm
	USM4PK	Aukon mitat: 756 x 291 mm
	USM5PK	756 x 391 mm
USM6PK	756 x 491 mm	
USM8PK	756 x 691 mm	
		<p>Ulkomitat:</p> <p>700 x 395 x 23 mm</p> <p>700 x 495 x 23 mm</p> <p>700 x 595 x 23 mm</p> <p>700 x 795 x 23 mm</p> <p>Aukon mitat:</p> <p>596 x 291 mm</p> <p>596 x 391 mm</p> <p>596 x 491 mm</p> <p>596 x 691 mm</p> <p>Pilasterikehykset on tarkoitettu avolokerikkojen eteen Kiinnitys pienillä kulmaraudoilla sisäpuolelta Ruuvit ja kulmaraudat eivät sisälly toimitukseen</p> <p>Saatavuus:</p> <p>3/M_ (maalatut sävyt)</p> <p>4/V_VL + (trendi -väri)</p> <p>4/MT + värikoodi (NCS -väri)</p> <p>4/VL (tammi lv)</p> <p>5/V3 ja VS (tammi petsi)</p> <p>Toimitusaika Trendivärit 5 viikkoa</p>

Pilastereiden viereen tulevat viimeistelylevyt tilataan UELEVY -koodilla + M021
Pöytäkaapin ja komeron viereen tulevan viimeistelylevyn syvyys 565 mm
Seinäkaapin viereen tulevan viimeistelylevyn syvyys 330 mm

Pilasterin asennusohje

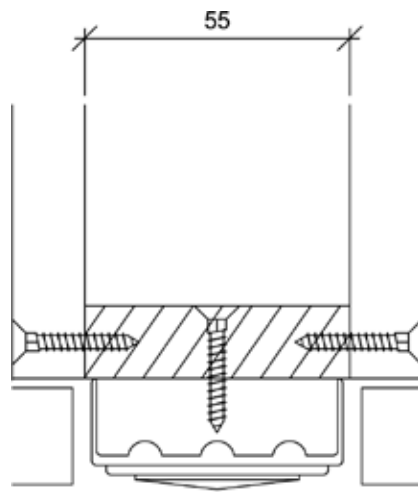

Kalusteiden väliin tai päätynä taakse erillinen täytelevy (esim. sokkelilevystä) ja pätyihin lisäksi viimeistelylevyt

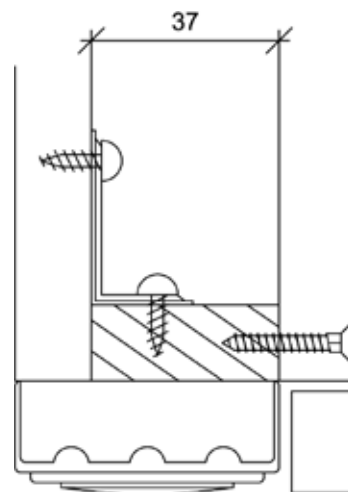

KAAPPIEN VÄLISSÄ



PÄÄTYNÄ

Tuote	Tuotekoodi	Tuotetieto
Kattohylly		
<div style="display: flex; align-items: center; gap: 10px;"> <div style="background-color: red; color: white; padding: 5px; font-weight: bold; font-size: 24px;">E</div> <div style="background-color: yellow; color: black; padding: 5px; font-weight: bold; font-size: 24px;">O</div> </div> 	<p>FBKATTOHYLLY10</p>	<p>Musta metalli, kirkas lasi</p> <p>Korkeus 1080 mm Syvyys 600 mm Leveys 1000 mm</p> <p>Kaksi ylintä hyllyä lasia Alin hylly metalliverkko</p>
Seinähylly		
<div style="display: flex; align-items: center; gap: 10px;"> <div style="background-color: red; color: white; padding: 5px; font-weight: bold; font-size: 24px;">E</div> <div style="background-color: yellow; color: black; padding: 5px; font-weight: bold; font-size: 24px;">O</div> </div> 	<p>FBSEINÄPÄÄTY</p> <p>ITKE_M</p> <p>FBSEINÄ8TASO</p> <p>FBSEINÄ10TASO</p> <p>FBSEINÄLISÄKIIN</p>	<p>Musta metalli, hyllykön pääty Korkeus 704 mm Syvyys 350 mm</p> <p>Paketti sisältää hyllynkiinnikkeitä 6 kpl Hyllykkö tarvitsee 2kpl päätyjä ja 3 kpl hyllyjä</p> <p>TASOT Laminaattitasot tasomallistosta molemmin puolin laminoituja ITKE_M (8TASO, 10TASO mitoilla)</p> <p>Massiivitasot 30 MM reunamuoto RM1 ympäriinsä</p> <p>1 kpl taso, leveys 752 mm, syvyys 350 mm</p> <p>1 kpl taso, leveys 952 mm, syvyys 350 mm</p> <p>Lisähyllynkiinnikkeet 6 kpl / pkt</p> <p>TOIMITUS OSINA</p>
Kuvassa 2* FBSEINÄPÄÄTY + 3* FBSEINÄ8TASO		
Tarjoiluvaunu		
<div style="display: flex; align-items: center; gap: 10px;"> <div style="background-color: red; color: white; padding: 5px; font-weight: bold; font-size: 24px;">E</div> <div style="background-color: yellow; color: black; padding: 5px; font-weight: bold; font-size: 24px;">O</div> </div> 	<p>FBVAUNU</p> <p>ITKE_M</p> <p>FBVAUNUNTASO</p>	<p>Musta metalli</p> <p>Korkeus 870 mm Leveys 535 mm Syvyys 730 mm</p> <ul style="list-style-type: none"> - ritilä, korkeus ei säädettävissä - kiinteä metallinen laatikko, 70 mm korkea - 2 kpl kalustepyöriä, ei lukittavia <p>TASOT Laminaattitasot tasomallistosta molemmin puolin laminoituja ITKE_M (TASO mitoilla)</p> <p>Massiivitasot 30 MM reunamuoto RM1 ympäriinsä</p> <ul style="list-style-type: none"> - leveys 665 mm - syvyys 535 mm <p>TOIMITUS OSINA</p>
Kuvassa 1* FBVAUNU + 1* FBVAUNUNTASO		

STAGE

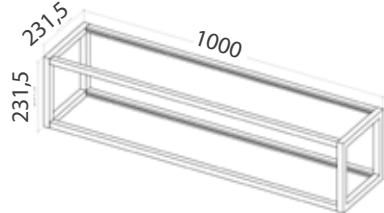
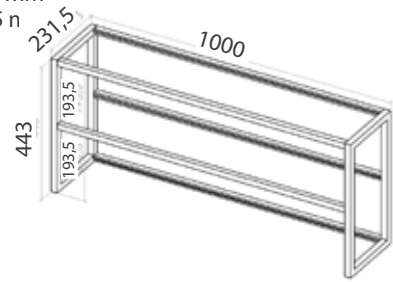
Tuote	Tuotekoodi	Tuotetieto
<p>Stage-seinäkehys</p>  <p>Varusteet tilataan erikseen</p>	<p>ST1WALL</p>	<p>2:lla tasolla, alumiini harmaa Toimitus osina</p> <p>leveys 1000 mm korkeus 231,5 mm syvyys 231,5 mm</p> 
<p>Stage-seinäkehys</p>  <p>Varusteet tilataan erikseen</p>	<p>ST2WALL</p>	<p>3:lla tasolla, alumiini harmaa Toimitus osina</p> <p>leveys 1000 mm korkeus 443 mm syvyys 231,5 mm</p> 
<p>Stage-pöytäkehys</p>  <p>Varusteet tilataan erikseen</p>	<p>ST1BASE</p>	<p>1:llä tasolla, alumiini harmaa Toimitus osina</p> <p>leveys 1000 mm korkeus 231,5 mm syvyys 231,5 mm</p> 
<p>Stage-pöytäkehys</p>  <p>Varusteet tilataan erikseen</p>	<p>ST2BASE</p>	<p>2:llä tasolla, alumiini harmaa Toimitus osina</p> <p>leveys 1000 mm korkeus 443 mm syvyys 231,5 mm</p> 





Yleistä - valaistuksen termejä	262
IP -luokitus	264
Vinkejä valaistuksen suunnitteluun ja toteutukseen.....	265
LED -valaisimien muuntajat	266
LED -valaisimien varusteet	267
LED -valaisimet ja varusteet	268
LED -valopeilit	279
LED-peilikaapit.....	281
Sähkötarvikkeet	282

Yleistä - valaistuksen termejä

Yleistä

Valo luo tilan. Hyvin suunniteltu keittiö puhkeaa loistoonsa oikealla valaistuksella. Kun suunnittelet valaistusta, tutustu asiakkaan mieltymyksiin ja tarpeisiin, kartoita tilan käyttö sekä huomioi tilan materiaalit.

Suunnittele samaan tilaan useita valotilanteita: riittävä yleisvalo, työskentelyvalo ja tunnelmavallo.

Valaistusta suunnitellessasi muista, että iäkkäämpi henkilö tarvitsee valoa reilusti enemmän kuin nuori. Valon väriämpötilamieltymykset vaihtelevat lämpimästä 2700 K viileään 5000 K. Nykyään 3700-4000 K koetaan neutraalina valkoisena.

Huomioi materiaalien ja valon liitto. Tummat pinnat 'syövät' valoa ja kiiltävät pinnat heijastavat.

Vältä heijastuksia sijoittamalla valot oikein.

Pintojen väri, tekstuuri, valonläpäisevyys, heijastusominaisuudet vaikuttavat valo- ja värikokemukseen.

Valaistuksen termejä

Valovirran yksikkö on **lumen (lm)**. Valovirta ilmaisee valon säteilytehon kyvyn aiheuttaa valoastimus. Valovirta kertoo, kuinka voimakas valonlähde on eli miten aistimme valon.

Valovoiman yksikkö on **kandela (cd)**. Valovoima kuvaa valon lähteen intensiteettiä eli voimakkuutta. Valovoima kertoo valonlähteen voimakkuuden tietylle alalle (mitattavissa).

Valaistusvoimakkuuden yksikkö on **luksi (lx)**. Valaistusvoimakkuus on työtilan pinnoille tulevan valovirran (lm) suhde pinnan alaan. Valaistusvoimakkuuden yksikkö on luksi (lx) eli $lx = lm/m^2$.



Aurinkoinen päivä 100 000 lx



Pilvinen päivä 3000-5000 lx



Malliryhmä, myymälässä 200 - 300 lx

Luminanssi (L). Kuvaa pinnalta lähtevää valon voimakkuutta eli "pinnan kirkkautta". Luminanssi kertoo valovoiman tarkastelusuunnassa pinta-alaa kohti. Pintojen heijastuvuus vaikuttaa luminanssiin.

Väriämpötila on valkoiseksi käsitetyn valon, kuten auringonvalon ja lamppujen valojen mitattava ominaisuus. Väriämpötilan yksikkö on **kelvin (K)**.

Auringonvalon väriämpötila muuttuu jatkuvasti päivän aikana. Väriämpötilan noustessa valon väri muuttuu punaisesta (2000 K) siniseksi (12 000–18 000 K). Ihminen näkee väriämpötiloja n. 2790–11 000 K kelvinin välillä.

Keinovalon väriämpötila otetaan huomioon, kun tila valaistaan sisustukseen ja tavoiteltuun tunnelmaan sopivalla tavalla. Ledlamppujen-, nauhojen- ja valaisimien väriämpötilat vaihtelevat 2100 - 6500 K välillä. 3000 K valon väri on lämmin valkoinen. 4000 K valoa on neutraali valkoinen. Valolähteet, joiden väriämpötilat ovat yli 5000 K, tuottavat kylmänä pidettävää sinertävää valoa.

Värintoistoindeksi eli **Ra-indeksi** on suure, jolla mitataan valonlähteen kykyä toistaa värejä verrattuna vertailuvalonlähteeseen.

Valo, jonka värintoistoindeksi on yli 80, koetaan yleensä varsin luonnolliseksi. Indeksiltään alle 70:n jäävä valo taas koetaan luonnottomaksi tai värittyneeksi, tai jotkin tietyt kohteet näyttävät valossa omituisilta. Yleisistä valonlähteistä hehkulamput on värintoistoindeksi 100, samoin kuin auringonvalolla.



Hehkulamppu
2700 K

Neutraali valkoinen
4000 K

Viileä valkoinen
6500 K

Vinkit:

Ikä lisää valon tarvetta. Huomioi tämä erityisesti välitilan valaistuksessa. Suunnittele välitilaan enemmän valoa.

Vältä häikäisyjä. Suunnittele huolella valaisimien sijoitus suhteessa tilassa työskentelyyn ja esim. ruokapöydän ääressä istumiseen.

Tilan ja kalusteiden väri ja materiaali vaikuttavat valon heijastumiseen. Valkoiset pinnat heijastavat valoa n. 80%. Tummat pinnat hajottavat valon ja heijastus on vain n. 20%.

Selvitä asiakkaan väriämpömieltymys.

Keskustele asiakkaan kanssa ostopäätöksen yhteydessä valaisimen energiataloudellisuudesta, valonlähteiden polttoajoista ja huollosta.

IP-luokitus

IP-luokitusjärjestelmä on Euroopassa käytössä oleva järjestelmä sähkölaitteiden tiiviyn määrittämiseksi. Luokitus kertoo laitteen suojauksen ulkoisia uhkia, kuten pölyä ja vettä vastaan.

Merkintä koostuu yleensä kahdesta numerosta. Ensimmäinen kertoo laitteen suojauksen vieraita esineitä yms. ja pölyä vastaan, toisen numeron kertoessa laitteen suojauksesta vettä vastaan.

Ensimmäinen numero:

- 0: Ei suojausta.
- 1: Suojaus suuria kappaleita vastaan, halkaisija 50mm tai enemmän.
- 2: Suojaus keskikokoisia kappaleita vastaan, halkaisija yli 12,5mm.
- 3: Suojaus pieniä kappaleita vastaan, halkaisija yli 2,5mm.
- 4: Suojaus erittäin pieniä kappaleita vastaan, halkaisija yli 1mm.
- 5: Suojattu pölyltä. Ei edellytä täydellistä tiiveyttä, mutta haitallisia pölykertymiä ei saa syntyä.
- 6: Täydellinen suojaus. Pölytiivis.

Toinen numero:

- 0: Ei suojausta vettä vastaan.
- 1: Suojaus suoraan ylhäältä tulevaa vettä vastaan.
- 2: Suojaus ylhäältä +/-15 astetta tulevaa vettä vastaan.
- 3: Suojaus ylhäältä +/-60 astetta tulevaa vettä vastaan.
- 4: Suojaus vesiroiskeita vastaan.
- 5: Kestää vesisuihkun joka suunnasta.
- 6: Kestää suurella paineella tulevan vesisuihkun.
- 7: Kestää hetkellisen upotuksen veteen.
- 8: Kestää pysyvän upotuksen.

Esimerkiksi merkinnällä IP54 varustettua laitetta voidaan käyttää pölyisissä tiloissa ja ulkokäytössä, koska se on suojattu myös vesiroiskeita vastaan. Merkintä on yleinen kostean tilan valaisimissa.

IP44-luokituksen omaava sähköinen kytkentäkotelo, laite tai muu osa on toteutettu siten, ettei yli 1 mm:n paksuiset esineet pysty koskettamaan sisällä olevia kytkentöjä. Lisäksi kotelo on roiskevesitiivis.

LED-valaisin

LED (engl. Light-Emitting Diode) eli loistediodi tai ledi on puolijohdekomponentti, joka säteilee valoa, kun sen läpi johdetaan sähkövirta.

LED-valaisimet tuottavat hyvin vähän lämpöä sekä kuluttavat vähän energiaa. Kun valaisin ei kuumene, sille ei tarvitse asettaa turvaetäisyyksiä palaviin kohteisiin. Valaisimet tarvitsevat usein muuntajan ja kaikki valaisimien sähkökytkennät on tehtävä asianmukaisesti.

Valon tehossa ja värilämpötiloissa on eroja. Kehittyneemmät LED-valaisimet ovat valoteholtaan ja värilämpötilaltaan halogeenin luokkaa eli n. 3000 K. LED-valaisimen käyttöikä on pitkä yli 50.000 tuntia.

LED -valaisimissa rikkoutunut polttimo tarkoittaa useimmiten koko valaisimen vaihtoa.

Led-valonsäätö

Teknologia mahdollistaa led-valaisimen valon tehon säädön portaattomasti tarkoitukseen suunnitellulla säätimellä ja kytkimellä. Valon ohjaus tapahtuu langattoman kytkimen tai Google Assistant sovellutuksen kautta.

SingleWhite- ja MultiWhite-valonsäätö



Teknologia mahdollistaa led-valaisimen valon värin ja/tai valotehon säädön portaattomasti. Tekniikka edellyttää tarkoitukseen suunniteltuja valaisimia ja säätimen. Valon ohjaus tapahtuu langattoman kytkimen tai Google Assistant sovellutuksen kautta.

Näin varmistat muuntajan riittävän tehon Led-valoille

Esimerkki: tarvitset LEDnauhaa 3,2 m, joka tehontarve on 12 W/m.

Valitse muuntaja seuraavan kaavan mukaan:

$3,2 \text{ m} \times 12 \text{ W/m} - 10\% = 34,56 \text{ W}$ - Muuntajaksi LUZRIVER (75W)

Huomioi, että yhteen liitintä paikkaan saa kytkeä max 36 W eli 3 m Led-nauhaa



Esimerkki: tarvitset PACESPOTRS 5kpl 2,4 W kpl. Valitse muuntaja seuraavan kaavan mukaan:

$5 \times 2,4 \text{ W} - 10\% = 10,8 \text{ W}$ Muuntaja UDMUUNTAJA (15W).

Muuntajan tehosta on hyvä jättää käyttämättä 10% näin taataan muuntajan parempi toimivuus.

Himmennettävä muuntaja vain, kun asennus on sähköverkkoon (230V) tulevaan valonsäätimeen.

LED -valaisimien muuntajat







Tuote	Tuotekoodi	Tuotetiedot
Muuntaja, 75W		
<p>1</p> 	LUZDRIVER	<p>Muuntaja Led-valoille</p> <ul style="list-style-type: none"> - IP44 - 12 V, käy kaikkien jännitteeltään 12 V LED -valojen kanssa - 75 W - paikka 12 liitännälle - max. 36 W/kytkentäpaikka - Muuntajan taakse LED-nauhan / 12 W max pituus 5,625 m. <p>Laskentakaava: muuntajan teho 75W / 12 W (nauhan teho/ metri) - 10 % = 5,625 m</p> <p>Muuntaja: Korkeus 30 mm Leveys 180 mm Syvyys 50 mm</p> <p>KytKentärasia: Korkeus 17 mm Leveys 70 mm Syvyys 30 mm</p> <p>Johdon pituus 2 m KytKentärasian ja muuntajan välinen johto 47 mm</p>
Muuntaja himmentimellä, 36W		
<p>2</p> 	LEDMUUNTAJAH36	<p>Himentävä muuntaja</p> <ul style="list-style-type: none"> - IP44 - 12 V, 36 W <p>Muuntaja: Korkeus 18 mm Leveys 156 mm Syvyys 45 mm</p> <p>KytKentärasia: paikka 12 liitännälle Korkeus 17 mm Leveys 70 mm Syvyys 30 mm</p> <p>Johdon pituus 2 m KytKentärasian ja muuntajan välinen johto 105 mm</p> <p>Himmennys sähköverkkoon (230V) tulevalla valonsäätimellä. (Esim. JussiLED 2-100VA)</p>
Muuntaja, 15W		
<p>3</p> 	UDMUUNTAJA	<p>Muuntaja</p> <ul style="list-style-type: none"> - IP20 - 12 V, 15 W <p>Muuntaja: Korkeus 20 mm Leveys 123 mm Syvyys 45 mm</p> <p>KytKentärasia: paikka 6 liitännälle Korkeus 17 mm Leveys 70,0 mm Syvyys 31,0 mm</p> <p>Johdon pituus 2 m KytKentärasian ja muuntajan välinen johto 100 mm</p>

MUUNTAJASYMBOLIT:

1 = MUUNTAJA, 75 W

2 = MUUNTAJA
HIMMENTIMELLÄ, 36 W

3 = MUUNTAJA, 15 W

Tuote	Tuotekoodi	Tuotetiedot
Jatkokaapeli		
 	UDJATKO2	<p>Jatkokaapeli 2 m</p> <p>- käy kaikkien jännitteeltään 12V LED -valojen kanssa</p>
SingleWhite katkaisin Kinetic Switch		
 	SWKYTKIN	<p>Säätökytkin langattomalle ohjaimelle valotehon säätämiseen 12 V led -valoille</p> <ul style="list-style-type: none"> - IP67 - koko 86 mm x 86 mm x 14,5 mm - langaton painokytkin - kineettinen energia / ei sähkökytkentöjä / ei patteria - ohjaus RF-signaali - toimintaetäisyys vastaanottimeen 10 m - käyttölämpötila 0 - 40C - kiinnitys: kaksipuoleinen teippi /ruuvit <p>Painiketta pitää painaa napakasti, jotta kineettinen energia aktivoituu.</p>
SingleWhite vastaanotin		
 	SWSÄÄDIN	<p>Vastaanotin valotehon säätöön 12 V led-valoille</p> <ul style="list-style-type: none"> - koko 80 mm x 40 mm x 18 mm - johtojen (2 kpl) pituus muuntajasta vastaanottimeen 100 mm - johdon pituus vastaanottimesta jakorasiaan (12 paikkaa / koko 70 mm x 30 mm x 16 mm) 100 mm - max. 36 W/kytkentäpaikka - max yhteensä 72 W - Säätö: SWKYTKIN:llä tai Google Home sovelluksella - toimintaetäisyys vastaanottimeen 10 m - painiketta pitää painaa napakasti, jotta kineettinen energia aktivoituu

VARUSTESYMBOLIT:



= JATKOKAAPELI





= SWSÄÄDIN



















= SWKYTKIN

LED -valaisimet ja varusteet

Tuote	Tuotekoodi	Tuotetiedot	Teho	lumen	Väri- lämpötila
Led-nauha, pinta-asennettava, pituus 3 m			12 W / m		4000/3000K
 <p>Led-nauha</p> <p>Silikoni profiili-suojus</p> <p>Profiilin kiinnitys-helat</p> <p>Väriämpötilan muutoskaapeli</p> <p>Profiilin pääty-kappaleet</p>	1	LEDNAUHA30P	Led - valovarustelupaketti, pinta-asennus - Led-nauha, 12 V, pituus 3000 m * IP20 * 4000K * katkaistavissa 16,7 mm välein * kiinteät virtajohdot nauhan molemmissa päissä, pituus 2m * kiinnitys asennusprofiilin pohjaan nauhan liimapinnalla, suojamuovi poistetaan asennusvaiheessa - 1 kpl silikoni profiilisuojaus, pituus 3000 m - 2 kpl väriämpötilan muutoskaapelia / vaihtaa valon värin 4000K:stä 3000K:iin - 4 kpl profiilin päätykappaletta - 14 kpl profiilin kiinnityshelaa - 12 kpl kiinnityshelan ruuvia - 2 kpl nauhan pään kiinnitysruuvia ja kiinnitysosaa - 1 kpl profiilin puhdistuspyyhepakkaus - 1 kpl asennusohje		
	2	LUZDRIVER	Muuntaja 75 W, LED-nauhalle Laskentakaava: muuntajan teho 75 W / 12 W (nauhan teho/metri) - 10% = 5,625 m		
		LEDMUUNTAJAH36	Himmennettävä muuntaja 36W Laskentakaava 36W / 12 W -10% = 2,7 m		
		UDJATKO2	Jatkokaapeli 2 m		<div style="border: 1px solid red; padding: 5px;"> Himmennys sähköverkkoon (230V) tulevalla valonsäätimellä. (Esim. JussiLED 2-100VA) </div>
		SWSÄÄDIN	Vastaanotin		
	SWKYTKIN	Säätökytkin langattomalle ohjaimelle			
Led-nauha, pinta-asennettava, pituus 1,2 m			12 W / m		4000/3000K
 <p>Led-nauha</p> <p>Silikoni profiili-suojus</p> <p>Profiilin kiinnitys-helat</p> <p>Väriämpötilan muutoskaapeli</p> <p>Profiilin pääty-kappaleet</p>	1	LEDNAUHA12P	Led - valovarustelupaketti, pinta-asennus - Led-nauha, 12 V, pituus 1200 m * IP20 * 4000K * katkaistavissa 16,7 mm välein * kiinteät virtajohdot nauhan molemmissa päissä, pituus 2m * kiinnitys asennusprofiilin pohjaan nauhan liimapinnalla, suojamuovi poistetaan asennusvaiheessa - 1 kpl silikoni profiilisuojaus, pituus 1200 m - 2 kpl väriämpötilan muutoskaapelia / vaihtaa valon värin 4000K:stä 3000K:iin - 4 kpl profiilin päätykappaletta - 5 kpl profiilin kiinnityshelaa - 4 kpl kiinnityshelan ruuvia - 2 kpl nauhan pään kiinnitysruuvia ja kiinnitysosaa - 1 kpl profiilin puhdistuspyyhepakkaus - 1 kpl asennusohje		
	2	LUZDRIVER	Muuntaja 75 W, LED-nauhalle Laskentakaava: muuntajan teho 75 W / 12 W (nauhan teho/metri) - 10% = 5,625 m		
		LEDMUUNTAJAH36	Himmennettävä muuntaja 36W Laskentakaava 36W / 12 W -10% = 2,7 m		
		UDJATKO2	Jatkokaapeli 2 m		<div style="border: 1px solid red; padding: 5px;"> Himmennys sähköverkkoon (230V) tulevalla valonsäätimellä. (Esim. JussiLED 2-100VA) </div>
		SWSÄÄDIN	Vastaanotin		
	SWKYTKIN	Säätökytkin langattomalle ohjaimelle			



LED -valaisimet ja varusteet

Tuote	Tuotekoodi	Tuotetiedot	Teho	lumen	Väri- lämpötila
Led-nauha, valolevyyyn asennettava, pituus 3 m			12 W / m		4000/3000K
 Led-nauha  Silikoni profiili-suojus  Profilin kiinnitys-helat  Väriämpötilan muutoskaapeli  Profilin pääty-kappalet	1	LEDNAUHA30U	Led - nauha varustelupaketti, valopohjalevyyyn asennus - Led-nauha, 12 V, pituus 3000 m * IP20 * 4000K * katkaistavissa 16,7 mm välein * kiinteät virtajohdot nauhan molemmissa päissä, pituus 2m * kiinnitysasennusprofiilin pohjaan nauhan liimapinnalla, suojamuovi liimapinnasta poistetaan asennusvaiheessa - 1 kpl silikoni profiilisuojaus. pituus 3000 m - 2 kpl väriämpötilan muutoskaapelia / vaihtaa valon värin 4000K:sta 3000K:iin - 4 kpl profiilin päätykappaletta - 14 kpl profiilin kiinnityshelaa - 12 kpl kiinnityshelan ruuvia - 2 kpl nauhan pään kiinnitysruuvia ja kiinnitysosaa - 1 kpl profiilin puhdistuspyyhepakkaus - 1 kpl asennusohje		
	2	LUZDRIVER	Muuntaja 75 W, LED-nauhalle Laskentakaava: muuntajan teho 75 W / 12 W (nauhan teho/metri) - 10% = 5,625 m		
	2	LEDMUUNTAJAH36	Himmennettävä muuntaja 36W Laskentakaava 36W / 12 W -10% = 2,7 m		
		UDJATKO2	Jatkokaapeli 2 m	Himmennys sähköverkkoon (230V) tulevalla valonsäätimellä. (Esim. JussiLED 2-100VA)	
		SWSÄÄDIN	Vastaanotin		
	SWKYTKIN	Säätökytkin langattomalle ohjaimelle			
Led-nauha, valolevyyyn asennettava, pituus 1,2 m			12 W / m		4000/3000K
 Led-nauha  Silikoni profiili-suojus  Profilin kiinnitys-helat  Väriämpötilan muutoskaapeli  Profilin pääty-kappalet	1	LEDNAUHA12U	Led - nauha varustelupaketti, valopohjalevyyyn asennus - Led-nauha, 12 V, pituus 1200 m * IP20 * 4000K * katkaistavissa 16,7 mm välein * kiinteät virtajohdot nauhan molemmissa päissä, pituus 2m * kiinnitysasennusprofiilin pohjaan nauhan liimapinnalla, suojamuovi liimapinnasta poistetaan asennusvaiheessa - 1 kpl silikoni profiilisuojaus. pituus 1200 m - 2 kpl väriämpötilan muutoskaapelia / vaihtaa valon värin 4000K:sta 3000K:iin - 4 kpl profiilin päätykappaletta - 5 kpl profiilin kiinnityshelaa - 4 kpl kiinnityshelan ruuvia - 2 kpl nauhan pään kiinnitysruuvia ja kiinnitysosaa - 1 kpl profiilin puhdistuspyyhepakkaus - 1 kpl asennusohje		
	1	LUZDRIVER	Muuntaja 75 W, LED-nauhalle Laskentakaava: muuntajan teho 75 W / 12 W (nauhan teho/metri) - 10% = 5,625 m		
	2	LEDMUUNTAJAH36	Himmennettävä muuntaja 36W Laskentakaava 36W / 12 W -10% = 2,7 m		
		UDJATKO2	Jatkokaapeli 2 m	Himmennys sähköverkkoon (230V) tulevalla valonsäätimellä. (Esim. JussiLED 2-100VA)	
		SWSÄÄDIN	Vastaanotin		
	SWKYTKIN	Säätökytkin langattomalle ohjaimelle			

LED -valaisimet ja varusteet

Tuote	Tuotekoodi	Tuotetiedot
Led-nauhojen asennusprofiilit		
	LEDPROFIL12H LEDPROFIL6H	Asennusprofiili, alumiini, pituus 1200 mm Asennusprofiili, alumiini, pituus 600 mm - korkeus 8 mm. leveys 12 mm Profiilin päässä 1 kpl reikäporaus Profiilit kiinnitetään asennuspintaan ja tarvittaessa toisiinsa Led-nauhapaketeissa olevilla liitostarvikkeilla.
	LEDNAUHA30P LEDNAUHA12P LEDNAUHA30U LEDNAUHA12U	Profiileihin asennettavat nauhat / varustelupaketit Pinta-asennettava Led - nauha, pituus 3 m Pinta-asennettava Led - nauha, pituus 1,2 m Valopohjalevyyn asennettava Led - nauha, pituus 3 m Valopohjalevyyn asennettava Led - nauha, pituus 1,2 mm
Profiilisuojus astiakuivauskaapin alle		
	PROFIILISUOJA12	Silikoniprofiili Suojaa astiankuivauskaapin alle asennettua LED -nauhaa ja alumiiniprofiilia valuilta vedeltä. - pituus 1200 mm - IP44
Valopohjalevy LEDNAUHA30P ja _12P+ledprofiilit		
	UVALOLEVY6 UVALOLEVY8 UVALOLEVY10 UVALOLEVY12 UVALOLEVY20	Leveys 600 mm Leveys 800 mm Leveys 1000 mm Leveys 1200 mm Leveys 2000 mm - Syvyys 350 mm - Paksuus 18 mm - valkoinen melamiini VA, päädyt nauhoitettu - maalattu kalustelevy M5*, M6*, M7*, MQ*, MP* ja MY* VL_V* trendivärit MT** NCS -värit Asennuslevyt näille tuotteille: LED-valot / LEDNAUHA30U ja LEDNAUHA12U Alumiiniprofiilit / LEDPROFIL12H ja LEDPROFIL6H - ura 60 mm levyn reunasta, kääntökelpoinen - valo tulee joko etu- tai takareunaan - kiinnitys seinäkaapin pohjaan ruuvilla kaapin sisältä - valaisimien johdot levyn ja kaapinpohjan välistä

LED -valaisimet ja varusteet

Tuote	Tuotekoodi	Tuotetiedot	Teho	lumen	Väri-lämpötila
LED -nauha horisontaaliprofiiliin					
 <p>FLEXILED5MVA</p> <p>FLEXILED5MMU</p>	FLEXILED5MVA	LED -nauha, valkoinen	1,5 W/m	75 lm	3000 K
	FLEXILED5MMU	LED -nauha, musta	3 W/m	50 lm	3000 K
		<ul style="list-style-type: none"> - LED -nauha silikonisuojan sisällä - pituus 5000 mm, leveys 7 mm, korkeus 5 mm - IP67- 12 V - 360 LED / m - CRI >90 RA - katkaistavissa 25 mm välein - virtajohdot molemmissa päissä, johdon pituus 2 m - kiinnitys alustaan nauhassa olevalla liimapinnalla, liimapinnan suojakalvon irroitus asennusvaiheessa - valo mitoitetaan ja asennetaan asennuspaikalla - nauha on joustava, voidaan kääntää 90° kulmaan 			
2	LEDMUUNTAJAH36	Himmennys <ul style="list-style-type: none"> - himmennettävä LEDMUUNTAJAH36 + kiinteä seinähimmennin - 36 W / 3W (nauhan teho/metri) - 10% = 10,8 m - 36W / 1,5 (valkoisen nauhan teho / metri - 10% = 21,6 m 			
Varusteet FLEXILED5MVA ja FLEXILED5MMU - nauhoille					
1	LUZDRIVER	Muuntaja 75 W, Led -nauhalle Laskentakaavia: muuntajan teho 75 W / 3 W (nauhan teho / metri) - 10% = 22,5 m			
3	UDMUUNTAJA	Muuntaja 15 W, Led -nauhalle Laskentakaava: muuntajan teho 15 W / 3 W (nauhan teho/metri) - 10% = 4,5 m			
	UDJATKO2	Jatkokaapeli 2m			
	SWSÄÄDIN	Vastaanotin			
	SWKYTKIN	Säätökytkin langattomalle ohjaimelle			

LED -valaisimet ja varusteet

BEAM yleisvalaisin

	<p>NNBEAMMW12</p>	<p>ripustettava LED MultiWhite yleisvalaisin valaisimen runko ja kattokiinnitys: musta metalli vaijeriripustus, max etäisyys kiinnityspinnasta 1,5 m IP20 valaisimen koko 1140x20x20 mm kytkentäpalkin koko 420x66,5x37 mmm 12 V valaisimeen intergoitu muuntaja ja MultiWhite säädin ohjaus MWKYTKIN:llä tai Google Home sovellutuksella</p>	<p>15 W</p>	<p>>1200 (K4000)</p>	
---	--------------------------	---	-------------	-------------------------	--





LED -valaisimet ja varusteet

Tuote	Tuotekoodi	Tuotetiedot	Teho	lumen	Väri- lämpötila
MultiWhite säädin PACE - spoteille					
	PACESÄÄDIN3N	<p>Valotehon ja valonvärin säätö</p> <ul style="list-style-type: none"> - 12 V - max. 12 valaisimelle Vastaanotin: 80 x 40 x 18 mm - johdon pituus muuntajasta vastaanottimeen 100 mm - johdon pituus vastaanottimeesta jakorasiaan 100 mm - johdon pituus jakorasista kytkentärasiaan 100 mm Kytkentärasia 125 x 12 x 12 mm, 12 kytkentäpaikkaa - max. 12 W / kytkentäpaikka - max. 36 W / kytkentärasia - Laskenta kaava: 36 W / 2,4 W (PACE - spotin teho) - 10% = 13 spottia 			
Muut tarvittavat lisävarusteet PACE - spoteille					
	1	LUZDRIVER	Led- muuntaja 75 W		
	3	UDMUUNTAJA	Led- muuntaja 15 W - HUOM. Max. 5 PACE - spottia		
		PACEKAAPELI2M	Jatkokaapeli kytkentärasian ja PACE - spotin väliin, pituus 2 m		
		MWKYTKIN	MultiWhite katkaisin		
MultiWhite-kytkin					
	MWKYTKIN	<p>Säätökytkin langattomalle ohjaimelle valotehon ja väriämpötilan säätämiseen 12 V MW -valoille, IP67 koko 86 mm x 86 mm x 14,5 mm</p> <p>langaton painokytkin kineettinen energia / ei sähkökytkentöjä / ei patteria ohjaus RF-signaali toimintaetäisyys vastaanottimeen 10 m käyttölämpötila 0 - 40C kiinnitys: kaksipuoleinen teippi/ruuvit - painiketta pitää painaa napakasti, jotta kineettinen energia aktivoituu</p>			
 = MWKYTKIN					

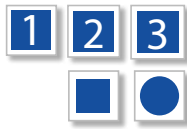

LED -valaisimet ja varusteet

Tuote	Tuotekoodi	Tuotetiedot	Teho	lumen	Väri- lämpötila
RST Korokerengas					
	UDSYCHROKO	RST Korokerengas PACESPOT-valolle - halkaisija 70 mm / 54 mm - korkeus 30 mm			
Laatikkovalot					
 <p>Laatikkovalot, asennus vasen sivu</p>  <p>Laatikkovalot, asennus oikea sivu</p>	DLLEDV (vasen) DLLEDO (oikea)	<p>Led laatikkovalot vasen ja oikea, sivukiinnitteinen, liiketunnistimella. Ei voi asentaa sisälaatikostoihin.</p> <ul style="list-style-type: none"> - 12 V (6 led polttimoa) - koko 84 mm x 17,5 mm x 17 mm - valaisimeen integroitu liiketunnistin - 300-600 laatikoihin 1 x vasen- tai oikeasivuvalo - 700-1000 laatikoihin 1 x vasen- sivuvalo ja 1 x oikeasivuvalo - virtajohto 2 m - johdon peiteprofili 3 x 200 mm, teippikiinnitys, väri: valkoinen - kiinnitys: kaksi puoleinen teippi + ruuvit 	2 W		3000 K
Laatikkovalot, asennus TOP					
	DLLEDY	<p>Led laatikkovalot, ylin laatikko, liiketunnistimella</p> <ul style="list-style-type: none"> - 12 V, valolevy - koko 200 mm x 38,2 mm x 6 mm - asennus kaapin yläreunaan / ylin laatikko (ei sovellu sisälaatikkoon) - erillinen liiketunnistin, koko 80 mm x 20 mm x 13 mm - virtajohto 2 m - johdon peiteprofili 3 x 200 mm, teippikiinnitys, väri valkoinen - kiinnitys: kaksi puoleinen teippi + ruuvit <p>Laatikkovaloihin muuntajat LUZDRIVER tai UDMUUNTAJA</p>	1,5 W		3000 K

LED -valaisimet ja varusteet

Tuote	Tuotekoodi	Tuotetiedot	Teho	lumen	Väri- lämpötila
LED -spottivalaisin lasihyllyyn					
	LASIHYLLYVALO	Led -spottivalaisin lasihyllyyn - IP20 - 12 V - 4-6 mm lasille - klipsi kiinnitys - harmaa kotelo - leveys 35 mm - syvyys 67,5 mm - korkeus 10 mm - johto 2 m	1,2 W	50 lm	3000 K
	LUZDRIVER LEDMUUNTAJAH36 UDMUUNTAJA SWSÄÄDIN SWKYTKIN UDJATKO2	Muuntaja, 75 W Himmentävä muuntaja, 36 W Muuntaja, 15 W			
					

LED -valaisimet ja varusteet

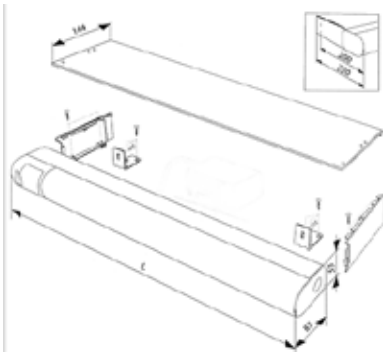

Tuote	Tuotekoodi	Tuotetiedot	Teho	lumen	Väri- lämpötila
LED valaisin					
	ALED55	<p>Valkoinen, pulverimaalattu alumiini, katkasijalla</p> <ul style="list-style-type: none"> - kupu opaaliakryyli - pistorasiallinen - leveys 76 mm - korkeus 48 mm - katkaisija <p>IP21</p> <p>pituus 550 mm</p> <p>Jännite 230 V Sähkön syöttö takaa keskeltä</p>	8 W	760 lm	4000 K
LED valaisin					
 	E6VAL	<p>Valkoinen, pulverimaalattu alumiini</p> <ul style="list-style-type: none"> - kupu opaalipolykarbonaatti - pistorasialla - korkeus 55 mm - leveys 87 mm, lisäpalan kanssa 200 / 220 mm <p>IP44</p> <p>pituus 600 mm</p> <p>Valaisin voidaan kiinnittää joko kaapin päälle tai suoraan seinään.</p> <p>Päällä valkoinen suojapelti.</p> <p>Jännite 230 V Sähkön syöttö takaa keskeltä</p>	7 W	640 lm	4000 K

LED -valaisimet ja varusteet

Tuote	Tuotekoodi	Tuotetiedot	Teho	lumen	Väri- lämpötila
LED -kylpyhuonevalaisin					
	LSLED50K	<p>Valkoinen</p> <ul style="list-style-type: none"> - leveys 500 mm - syvyys 125 mm - korkeus 37 mm <p>- johdon pituus 300 mm kytkentärasiaan</p> <p>- IP44</p> <p>- jännite 220-240 V</p> <p>Kaapin päälle asennettava.</p> <p>Ei seinään kiinnitettävä (ei suoraan peiliin kiinnitettävissä)</p> <p>Muuntaja integroitu valaisimen sisään</p>	7 W	350 lm	4000 K





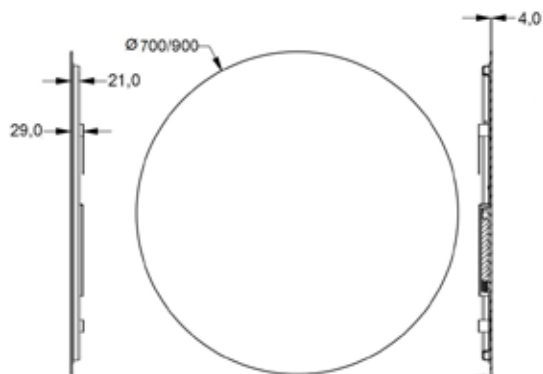

LED -valopeilit

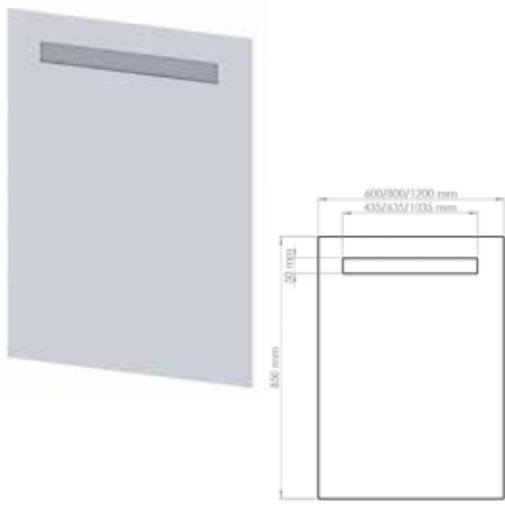

Tuote	Tuotekoodi	Tuotetiedot	Teho	lumen	Väri- lämpötila
LED -valopeili					
	NIBEPEILISW7P NIBEPEILISW9P	Ø 700 mm Ø 900 mm Pyöreä peili ilman kehystä, LED-valolla valo takana IP44 muuntaja peilin takana asennusverkkovirtaan CRI >95 Jännite 240V	26,6W 35W		3400K 3400K
	NIBEPEILISW8S NIBEPEILISW12S	koko: 800 x 750 mm koko: 1200 x 750 mm Neliöpeili ilman kehystä, LED-valolla valo takana, 4 sivulla IP44 muuntaja peilin takana asennusverkkovirtaan CRI >90 Jännite 240V	38,5W 46 W		3000K 3000K
	LAGOPEILISW6S LAGOPEILISW8S LAGOPEILISW10S LAGOPEILISW12S	koko: 600 x 750 mm koko: 800 x 750 mm koko: 1000 x 750 mm koko: 1200 x 750 mm LAGO IED - valopeili valot molemmilla sivuilla, valo- alueen leveys 20 mm muuntaja peilin takana asennusverkkovirtaan CRI >95 IP44 Jännite 240V	15W 15W 15W 15W		3000K 3000K 3000K 3000K



LED -valopeilit





Tuote	Tuotekoodi	Tuotetiedot	Teho	lumen	Väri- lämpötila
LED MultiWhite -valopeili, suorakaide					
 	LEDPEILIMW6S LEDPEILIMW8S LEDPEILIMW12S	<p>MultiWhite</p> <ul style="list-style-type: none"> leveys 600 mm, paino 7,2 kg leveys 800 mm, paino 9,3 kg leveys 1200 mm, paino 13,8 kg <ul style="list-style-type: none"> - korkeus 850 mm - syvyys 35 mm - kirkas peili, vahvuus 5 mm - valaisimen kohta (peilin yläreunassa) hiekkapuhallettu - etupinta sileä - IP44 - CRI >90 RA <p>Jännite 240 V</p> <p>Valoteho ja valonväri säädettävissä peilin Touch control -painikkeista myös on/off</p> <p>Ei erillistä muuntajaa, asennus verkkovirtaan Virtajohto, pituus 1800 mm Ei pistotulppaa, vaatii sähkökytkennän.</p>	8,4 W 10,3 W 13 W	600 lm	2200- 6500 K
LED MultiWhite valopeili, pyöreä					
 <p>Lämmin</p>  <p>Neutraali</p> 	LEDPEILIMW6P	<p>MultiWhite</p> <ul style="list-style-type: none"> - Ø 602 mm - Syvyys 35 mm - Paino 6,9 kg <ul style="list-style-type: none"> - kirkas peili, vahvuus 3 mm - valokehäleveys etupinnassa 20 mm, kirkkaan lasin alla - reuna valokehä muovia, korkeus 19 mm - CRI >90 RA - IP44 <p>Jännite 240 V</p> <p>Valoteho ja valonväri säädettävissä peilin Touch control -painikkeista Myös on/off</p> <p>Ei erillistä muuntajaa, asennus verkkovirtaan Virtajohdon pituus 1600 mm Ei pistotulppaa Vaatii sähkökytkennän</p>	18 W	600 lm	2100- 6400K

LED-peilikaapit

Tuote	Tuotekoodi	Tuotetiedot	Teho	lumen	Väri- lämpötila
LED-peilikaapit					
	YWM4PELEDV YWM4PELEDO YWM6PELEDV YWM6PELEDO YWM8PELED YWM10PELED	leveys 400 mm leveys 600 mm leveys 800 mm leveys 1000 mm - korkeus 704 mm - syvyys 160 mm - kirkas peili, vahvuus 5 mm - valaisimen kohta (peilin yläreunassa) hiekkapuhallettu - etupinta sileä - IP44 Jännite 240 V Valon väriämpötila valittavissa 3000K tai 4000K Erillinen muuntaja vakiona (15W) / asennus verkkovirtaan Virtajohto, pituus 1800 mm Ei pistotulppaa, vaatii sähkökyt-kennän. Suojakotelo muuntajalle - muovia	4,2 W 6,4 W 8,7 W 11,0 W	380 lm 600 lm 800 lm 1000 lm	4000K (vakio) 3000K (kaapelilla)
Kaapeli YWM_PELED kaapin ylävalon lämpötilavalinnalle					
	PEWKAAPELI	Lisävaruste - vaihtaa ylävalon värin 4000 K - > 3000 K - pituus 200 mm			
Alavallo YWM_PELED kaapeille					
	PEWPOVALOSW	Lisävaruste - kiinnitys ruuveilla kaapin pohjaan - koko 200 x 55 x 4,2 mm - pintamateriaali / väri: alumiini - 12 V - IP44 (asennettuna) - CRI > 94 - on / off kytkin / himmennys - 90 cm kaapeli, yhdistetään muuntajaan - 110 cm kaapeli, yhdistetään YWM_PELED kaapin ylävaloon	3,12 W	215 lm	3000 K

Sähkötarvikkeet

Tuote	Tuotekoodi	Tuotetiedot
Sähköinen jätevaunun avaaja		
	SDSETTI	<p>Soveltuvuus jätekaappeihin:</p> <ul style="list-style-type: none"> • UPK40JZ, UPK50JZ ja UPK60JZ <p>Pakkaus sisältää:</p> <ul style="list-style-type: none"> • kulmakiinnike • 2 kpl liikevaimennin • pistorasiamuunaja jossa 24VDC johto 1 m • ruuvit 15 mm 7 kpl • asennusohje • varaosalista • poraussapluuna asennusohjeilla <p>Ei sovellu viemäriaukollisiin laatikoihin eikä MJ jätekaappeihin.</p>
Servo-Driver muuntaja		
	SDMUUNTAJA	<p>SERVO-DRIVER muuntaja</p> <ul style="list-style-type: none"> - johto 2 m <p>Yhteen muuntajaan voidaan asentaa useita SERVO-DRIVER tuotteita, joista saman aikaisesti toimii maksimissaan 4 kpl. Ei sisällä pistotulppaa.</p> <p>QR-koodista pääset katsomaan asennus videon integroidussa kylmälaitteessa.</p>
Tasopistorasia TWIST USB		
	TWISTUSB	<p>Pistorasia yhdellä sähköpistokkeella ja kahdella USB pistokkeella</p> <ul style="list-style-type: none"> - IP20 - maadoitettu - johto 2 m pistotulpalla - kokonaiskorkeus 43 mm, tason päälle 5 mm, tason alle 38 mm - tasoon tehtävän aukon halkaisija 105 mm - kannen halkaisija 115 mm - kannen väri RST
Tasopistorasia TWIST		
	TWIST	<ul style="list-style-type: none"> - kaksoispistorasia kannella - IP20 - maadoitettu - johto 2 m pistotulpalla - kokonaiskorkeus 43 mm, tason päälle 5 mm, tason alle 38 mm
	TWISTMU	<p>TWIST on suojakannella varustettu pistorasia, joka soveltuu asennettavaksi kuivaan tilaan esim. pöydän kanteen, kaapin runkoon tai välitilaan.</p>

Tuote	Tuotekoodi	Tuotetiedot
Pistorasia seinäkaapin alle		
	<p>NBRASIAVA</p> <p>NBRASIARST</p>	<p>Pistorasia seinäkaapin alle</p> <ul style="list-style-type: none"> - valkoinen - IP20 - 2 kpl pistorasiaa - leveys 140 mm - syvyys 172 mm - korkeus 65 mm - ei johtoja, asennus vaatii sähköasentajan - ei katkaisijaa - jännite 240V - palavan pinnan suoja / asennuslevy <p>Pistorasia seinäkaapin alle</p> <ul style="list-style-type: none"> - runkoväri rst -IP20 - 2 kpl pistorasiaa / mustat kaulukset - leveys 140 mm - syvyys 172 mm - korkeus 65 mm - ei johtoja, asennus vaatii sähköasentajan, ei katkaisijaa - jännite 240V - palavan pinnan suoja / asennuslevy
Pistorasia kaapin sisäkulmaan		
	<p>KULMARASIA</p>	<p>Valkoinen</p> <ul style="list-style-type: none"> - 60 x 60 mm - IP44 - jännite 250V 
Asennusprofiili		
	<p>JOHTOLISTA2</p>	<p>Asennusprofiili 12V sähköjohdoille</p> <p>valkoinen</p> <p>200 x 12 x 5 mm</p> <p>kaksi osainen, helppo sulkea ja avata</p> <p>kiinnitys asennuspintaan profiilin omalla liimapinnalla</p>





Liukuovellinen säilytysjärjestelmä, mitoitus	286
Vaatesäilytys, liukuoviryhmät.....	288
Basic-liukuovet	289
Fresco-liukuovet	292
Fresco yläkantoiset liukuovet	296
Fresco Smart -liukuovet	298
Asennuslevyt	301
Päätylevyt, yläkannet	302
Runkovaihtoehdot.....	303
Lisävarusteet.....	307

Liukuovellinen säilytysjärjestelmä, mitoitus

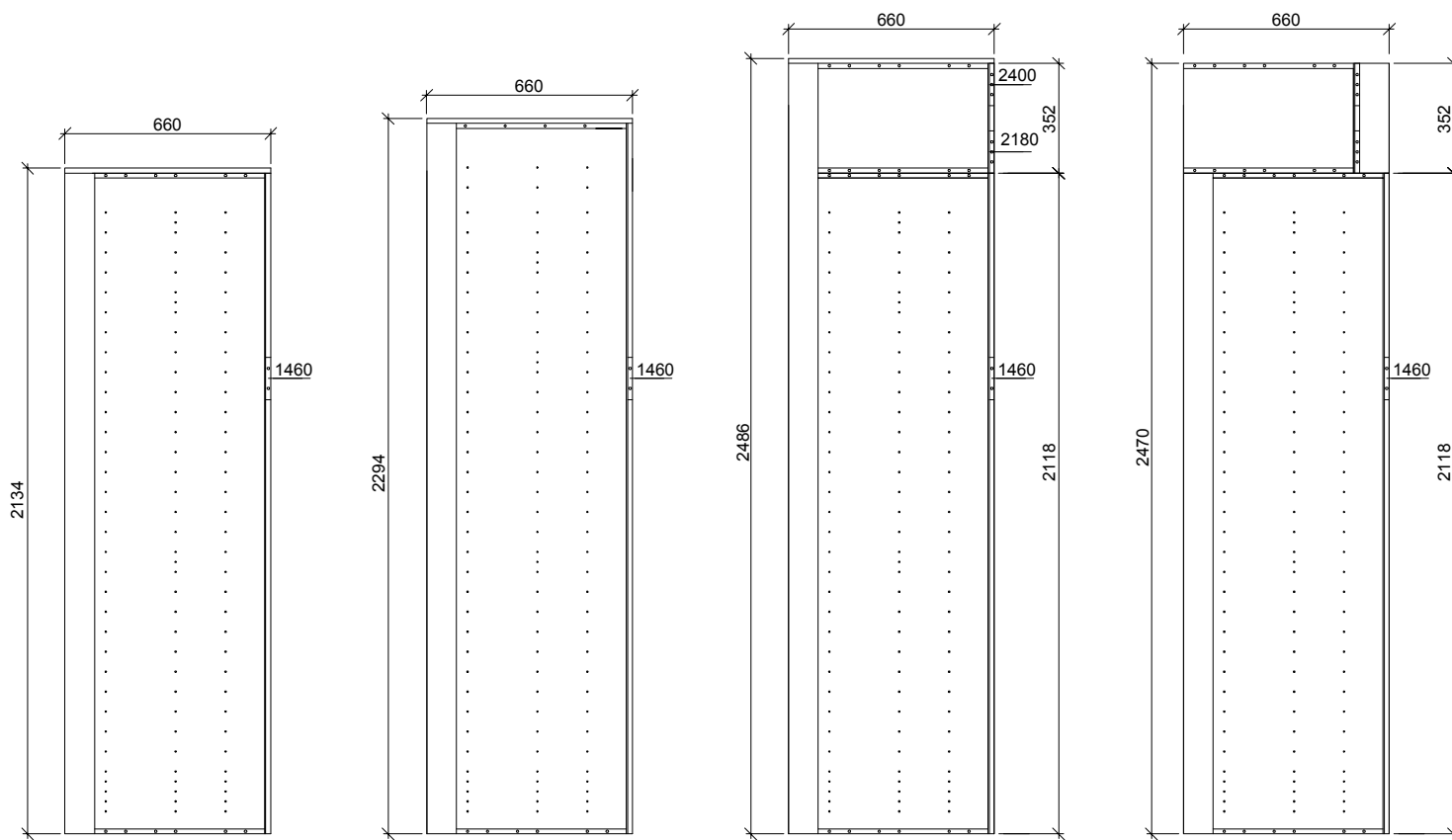

UEKM

UEKM runko
kokonaiskorkeus 2134 mm

Rungon korkeus 2118 mm

Yläkannen korkeus 16 mm

Oven korkeus 2080 mm

Oven tuotekoodi USJK_OV

**UEKM runko, yläkansi,
asennuslevy ja 40 mm säätöjalka**

Kokonaiskorkeus
min. 2174 mm
max. 2194 mm

**UEKM runko, yläkansi,
asennuslevy ja 60 mm säätöjalka**

Kokonaiskorkeus
min. 2194 mm
max. 2214 mm

UEKK

UEKK runko
kokonaiskorkeus 2294 mm

Rungon korkeus 2278 mm

Yläkannen korkeus 16 mm

Oven korkeus 2240 mm

Oven tuotekoodi USJK_OV

**UEKK runko, yläkansi,
asennuslevy ja 40 mm säätöjalka**

Kokonaiskorkeus
min. 2334 mm
max. 2354 mm

**UEKK runko, yläkansi,
asennuslevy ja 60 mm säätöjalka**

Kokonaiskorkeus
min. 2354 mm
max. 2374 mm

UEKM + UKY

UEKM + UKY runko
kokonaiskorkeus 2486 mm

Rungon korkeus 2118 + 352 mm

Yläkannen korkeus 16 mm

Oven korkeus 2432 mm

Oven tuotekoodi USJY_OV

**UEKM runko, yläkansi,
asennuslevy ja 40 mm säätöjalka**

Kokonaiskorkeus
min. 2526 mm
max. 2546 mm

**UEKM runko, yläkansi,
asennuslevy ja 60 mm säätöjalka**

Kokonaiskorkeus
min. 2546 mm
max. 2566 mm

UEKM + UKY

UEKM + UKY runko
kokonaiskorkeus 2470 mm

Rungon korkeus 2118 + 352 mm

Yläkannen korkeus -

Oven korkeus 2080 mm

Oven tuotekoodi USJKM_OV

**UEKM runko
asennuslevy ja 40 mm säätöjalka**

Kokonaiskorkeus
min. 2510 mm
max. 2530 mm

**UEKM runko
asennuslevy ja 60 mm säätöjalka**

Kokonaiskorkeus
min. 2530 mm
max. 2550 mm

Liukuovellinen säilytysjärjestelmä, mitoitus

Runkosyvyydet 565 mm ja 475 mm (475 syvän rungon koodin viimeinen kirjain on M esim. UEKK4VAM).

Rungot vain vakiomittaisina, ei syvyys- eikä leveysmuutoksia.

Runkoelementit ja levytuotteet vakiona valkoinen WV, saa myös malliston kaikilla melamiinisävyillä.

Runkoelementit leveydet 400 - 600 mm toimitetaan valmiiksi koottuina yhtenäisellä taustalla, leveydet 700 - 1200 mm toimitetaan osina ja taustalevy jaettuna, levyissä yhdistävä profiili. → 

Paljon valmiita runkoratkaisuja ja lisäksi runkoelementtejä, joihin varusteet voi valita yksilöllisesti. Tilatut sisävarusteet toimitetaan erillisenä pakettina; hyllyt, korit, laatikot, liukukiskot ym.

Rungon päälle voidaan asentaa ovellinen esim. USE tai UKY – kaappi, joka kasvattaa myös säilytystilaa. Liukuovien yläkisko asennetaan tällöin kaappien alapintaan.

Laatikostoista on tuotteistettu E-alkuiset mallit, joilla saadaan ovimallistoa mukaileva säilytysyksikkö liukuovien taakse. Runkovärit noudattavat malliston melamiinivärejä.

Päätylevyjen syvyydet 660 ja 565 mm

Ovien leveydet ovat ovimallista riippuen: 505, 605, 705, 805, 905, 1005, 1105 (Basic) ja 1205 mm.

Oven korkeus + 38 mm = aukon korkeus (Basic, Leveä alumiinikehys)
Asennus suoraan lattialle tai asennuslevyn kanssa.

Liukuovista, missä on turvakalvo, kalvoa ei saa poistaa!

E = tuotteista ei erikoistötä

O = toimitus vain osina

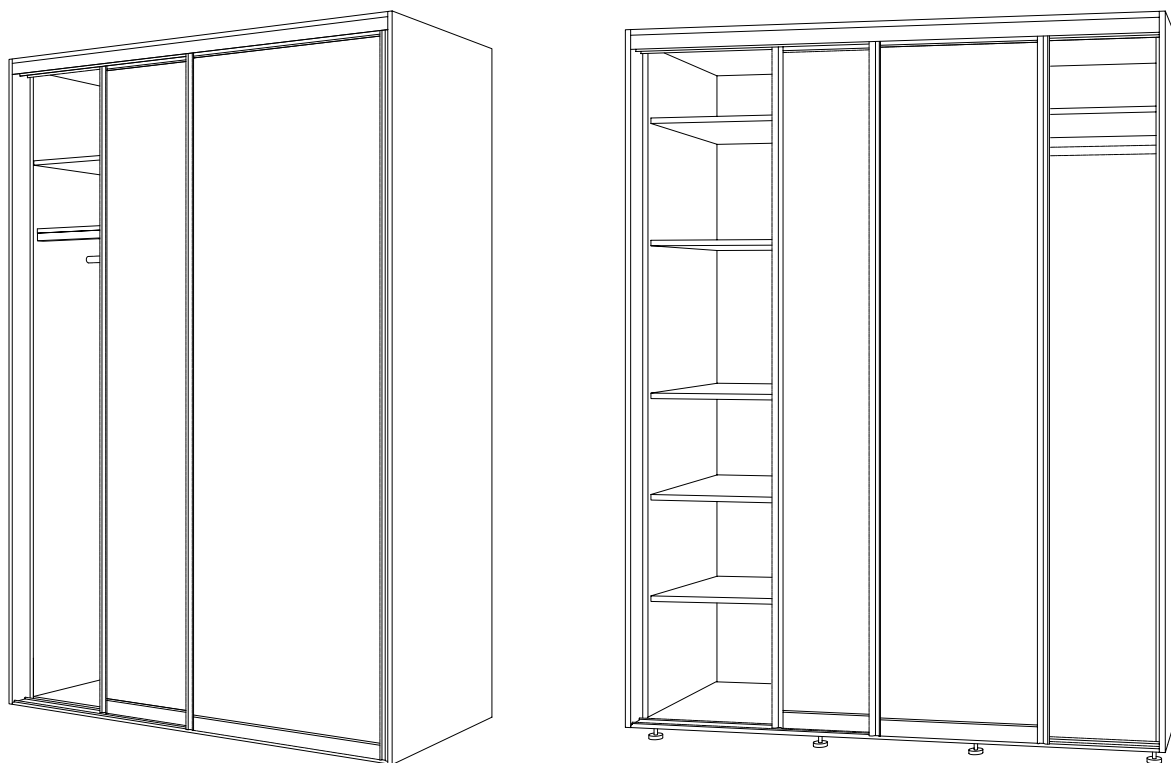

Vaatesäilytys, liukuoviryhmät



Valkoinen 1/WV

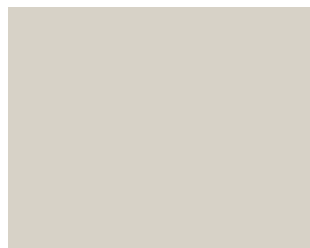

Beige 2/197VL, KKBE



Tammi lv 2/TM, KKTM



Tumma harmaa 2/HG, KKHG



Vaalea tammi 2 / 196VL, KKTU

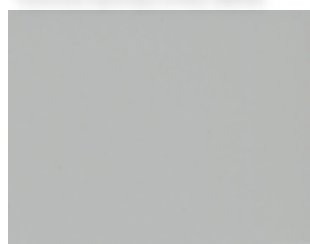

Harmaa 2/HM, KKHM

Sävyrunko ja levytuotteiden materiaali

Komerorunkojen materiaali on 16 mm paksu kalustelastulevy. Perusrunko on WV / valkoinen ja lisäksi sävyrunkokoodilla alla olevat melamiini-sävyt.

Sävyrunkojen koodit komerorunkoihin KK + väritunnus.

Melamiinisävyt saatavana myös levytuotteina.

Väri	Hintaryhmä	Väritunnus	Kokosävy tunnus	Levyn maksimikoko pituus (syysuunta) x leveys x vahvuus mm
Valkoinen	1	WV		2600 x 1200 x 16 mm
Harmaa	2	HM	KKHM	2600 x 1200 x 16 mm
Vaalea tammi	2	196VL	KKTU	2600 x 1200 x 16 mm
Tumma harmaa	2	HG	KKHG	2600 x 1200 x 16 mm
Beige	2	197VL	KKBE	2600 x 1200 x 16 mm

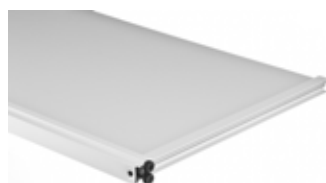

Yläohjainmekanismi



Alapyörästä



SJLIUKU1



SJLIUA

Ovimekanismit ja liukukiskot (ei Fresco)

Liukuovien yläohjainmekanismi ja alapyörästä. Ovimekanismit toimitetaan valmiiksi asennettuna kaikkiin ovimalleihin.

Yläohjainmekanismi pitää oven paikoillaan ja mahdollistaa oven äänettömän liukumisen.

Alapyörästä pysyy tukevasti urassa ja liukuu vaivattomasti.

Alapyörä säädetty kuljetuksen ajaksi yläasentoon. Ennen oven kiinnitystä pyörä säädetään sivusta ulkoasentoon. Lopullinen säätö tehdään oven sivusta.

Ylä- ja alaliukukiskon yhteinen tuotekoodi on:
2 -osaiselle SJLIUA
1 -osaiselle SJLIUKU1
Tuotekoodi sisältää ylä- ja alaliukukiskon.

Yläliukukiskossa on valmiina liukutopparit. Liukukiskot hinnoitellaan erikseen.

Liukukiskojen syvyys on SJLIUA 75 mm, SJLIUKU1 38 mm. Liukukiskojen maksimipituus on 5000 mm.

Liukujen väri vaihtoehdot:
SJLIUA = MA matta-alumiini, VA valkoinen ja MU musta.
SJLIUKU1 = MA matta-alumiini, VA valkoinen, ei musta.

Mitoitusohje:
Komerorunkojen leveydet lasketaan yhteen (moduulimitta - 1 mm).
Esim. 399 mm + 399 mm + 999 mm = 1797 mm

Basic -ovet, alumiinikehys / lasi



B51VL MA matta-alumiini kehys/valkoinen lasi

Muut kehysvaihtoehdot:

B53VL VA valkoinen kehys/valkoinen lasi

B54VL MU musta kehys / valkoinen lasi

B51LW MA matta-alumiini kehys/valkoinen mattalasi

Muut kehysvaihtoehdot:

B53LW VA valkoinen kehys/valkoinen mattalasi

B54LW MU musta kehys / valkoinen mattalasi

B51LM MA matta-alumiini kehys/musta lasi

Muut kehysvaihtoehdot:

B53LM VA valkoinen kehys/ musta lasi

B54LM MU musta kehys / musta lasi

Basic -ovet, alumiinikehys / kuvastin



B512 MA matta-alumiini kehys/kirkas kuvastin

Muut kehysvaihtoehdot:

B532 VA valkoinen kehys/kirkas kuvastin

B542 MU musta kehys / kirkas kuvastin

B51HK MA matta-alumiini kehys/harmaa kuvastin

Muut kehysvaihtoehdot:

B53HK VA valkoinen kehys/harmaa kuvastin

B54HK MU musta kehys / harmaa kuvastin

Basic -ovet, alumiinikehys / levypeili



B511 MA matta-alumiini kehys/valkoinen MFC

Muut kehysvaihtoehdot:
B531 VA valkoinen kehys/valkoinen MFC

B541 MU musta kehys / valkoinen MFC

B5125 MA matta-alumiini kehys/harmaa MFC

Muut kehysvaihtoehdot:
B5325 VA valkoinen kehys/harmaa MFC

B5425 MU musta kehys / harmaa MFC

B5158 MA matta-alumiini kehys/tammi MFC

Muut kehysvaihtoehdot:
B5358 VA valkoinen kehys/tammi MFC

B5458 MU musta kehys / tammi MFC

B5116 MA matta-alumiini kehys/tumma harmaa MFC

Muut kehysvaihtoehdot:
B5316 VA valkoinen kehys/tumma harmaa MFC

B5416 MU musta kehys / tumma harmaa MFC

BASIC -liukuovet

BASIC -liukuovien mitoitus, materiaalit, hintaryhmät ja lisävarusteet

Toimitusaika 4 viikkoa

Tilattava erikseen päätylevyt, yläkansi ja liukukiskot.

Oven korkeus = aukko - 38 mm.

Erikoistyönä ja lisähinnalla BASIC -liukuoviin on mahdollista tehdä madallus tai pidennys.

Tilauksen lisäpiirre D883.

Jakolistat saa valmiiksi tehtaalla kiinnitettynä (teippikiinnitys).

Tilauksen lisäpiirre JL13 / JL33. Katso mitoitus seuraavalta sivulta.

Jakolistat BASIC -liukuoviin muille korkeuksille 1-3 kpl setteinä. Katso tuotekoodit seuraavalta sivulta.

Kiinnitys asennuspaikalla asiakkaan haluamille paikoille.

Ilmoita aina oven tyyppi, jakolistojen pituus määärtyy ovimallin mukaan.

Basic liukuovista käyvät huoneenjakeiksi levypeili ovet (kuvastimien ja lasipeilien taustassa on turvakalvo).

Kehysten, liukujen ja jakolistojen värit ovat MA = matta-alumiini ja VA = valkoinen.

Leveyksissä 505 - 905 mm kirkas tiivistenauha kehyksen etupuolella ja peiliosan välissä.

Leveyksissä 1005-1205 mm kirkas tiivistenauha kehyksen takana ylä- ja alaosassa.

Lisäksi oven takana kiinnitysklipsit - ks. kuva.

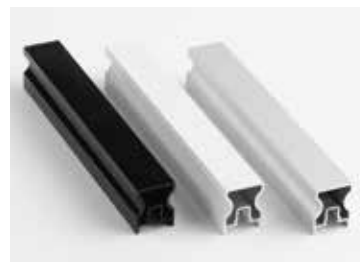

Oven leveys	UKM korkeus 2080 mm	UKK korkeus 2240 mm	UKM+UKY korkeus 2432	Korkeusmuutokset	
505 mm	USJKM5OV	USJK5OV	USJY5OV	Lisäpiirre D883 Katso ovikohtaiset tiedot alla.	
605 mm	USJKM6OV	USJK6OV	USJY6OV		
705 mm	USJKM7OV	USJK7OV	USJY7OV		
805 mm	USJKM8OV	USJK8OV	USJY8OV		
905 mm	USJKM9OV	USJK9OV	USJY9OV		
1005 mm	USJKM10OV	USJK10OV	USJY10OV		
1105 mm	USJKM11OV	USJK11OV	USJY11OV		
1205 mm	USJKM12OV	USJK12OV	USJY12OV		
Tuotekoodi	Kehys	Peiliosa	Hintaryhmä	Jakolistat valmiiksi kiinnitettynä	Minimi - maksimi ovikorkeus
B51VL	matta-alumiini	valkoinen lasi, 4 mm, taustassa turvakalvo	04	JL13	1746 - 2700 mm
B51LW	matta-alumiini	valkoinen mattalasi, 4 mm, taustassa turvakalvo	04	JL13	1746 - 2700 mm
B51LM	matta-alumiini	musta lasi, 4 mm, taustassa turvakalvo	04	JL13	1746 - 2700 mm
B512	matta-alumiini	kirkas kuvastin, 4 mm, taustassa turvakalvo	02	JL13	1746 - 2700 mm
B51HK	matta-alumiini	harmaa kuvastin, 4 mm, taustassa turvakalvo	02	JL13	1746 - 2700 mm
B511	matta-alumiini	valkoinen MFC-levy, 4 mm	01	JL13	1746 - 2700 mm
B5125	matta-alumiini	harmaa MFC-levy, 4 mm	01	JL13	1746 - 2700 mm
B5158	matta-alumiini	tammi MFC-levy, 4 mm	01	JL13	1746 - 2700 mm
B5116	matta-alumiini	tumma harmaa MFC-levy, 4 mm	01	JL13	1746 - 2700 mm
B53VL	valkoinen	valkoinen lasi, 4 mm, taustassa turvakalvo	04	JL33	1746 - 2700 mm
B53LW	valkoinen	valkoinen mattalasi, 4 mm, taustassa turvakalvo	04	JL33	1746 - 2700 mm
B53LM	valkoinen	musta lasi, 4 mm, taustassa turvakalvo	04	JL33	1746 - 2700 mm
B532	valkoinen	kirkas kuvastin, 4 mm, taustassa turvakalvo	02	JL33	1746 - 2700 mm
B53HK	valkoinen	harmaa kuvastin, 4 mm, taustassa turvakalvo	02	JL33	1746 - 2700 mm
B531	valkoinen	valkoinen maalattu MFC-levy, 4 mm	01	JL33	1746 - 2700 mm
B5325	valkoinen	harmaa maalattu MFC-levy, 4 mm	01	JL33	1746 - 2700 mm
B5358	valkoinen	tammi MFC-levy, 4 mm	01	JL33	1746 - 2700 mm
B5316	valkoinen	tumma harmaa MFC-levy, 4 mm	01	JL33	1746 - 2700 mm
B54VL	musta	valkoinen lasi, 4 mm, taustassa turvakalvo	06	JL43	1746-2700 mm
B54LW	musta	valkoinen mattalasi, 4 mm, taustassa turvakalvo	06	JL43	1746-2700 mm
B54LM	musta	musta lasi, 4 mm, taustassa turvakalvo	06	JL43	1746-2700 mm
B542	musta	kirkas kuvastin, 4 mm, taustassa turvakalvo	03	JL43	1746-2700 mm
B54HK	musta	harmaa kuvastin, 4 mm, taustassa turvakalvo	03	JL43	1746-2700 mm
B541	musta	valkoinen maalattu MFC-levy 4 mm	02	JL43	1746-2700 mm
B5425	musta	harmaa maalattu MFC-levy 4 mm	02	JL43	1746-2700 mm
B5458	musta	tammi MFC-levy 4 mm	02	JL43	1746-2700 mm
B5416	musta	tumma harmaa MFC-levy 4 mm	02	JL43	1746-2700 mm

BASIC -liukuovet

Jakolistat valmiiksi Basic oveen kiinnitettyinä JL13 / JL33. Tilataan lisäpiirteinä.

Tuotekoodi	Tuotetiedot	
JL13	Matta-alumiini kehyksen jakolistat	- 3 kpl/ovi
JL33	Valkoisen kehyksen jakolistat	- korkeus 30 mm, vahvuus 3 mm
JL43	Mustan kehyksen jakolistat	- kiinnitys mittakuvan mukaisille korkeuksille - teippikiinnitys

Valmiiksi kiinnitettyjen jakolistojen kiinnityskohdat

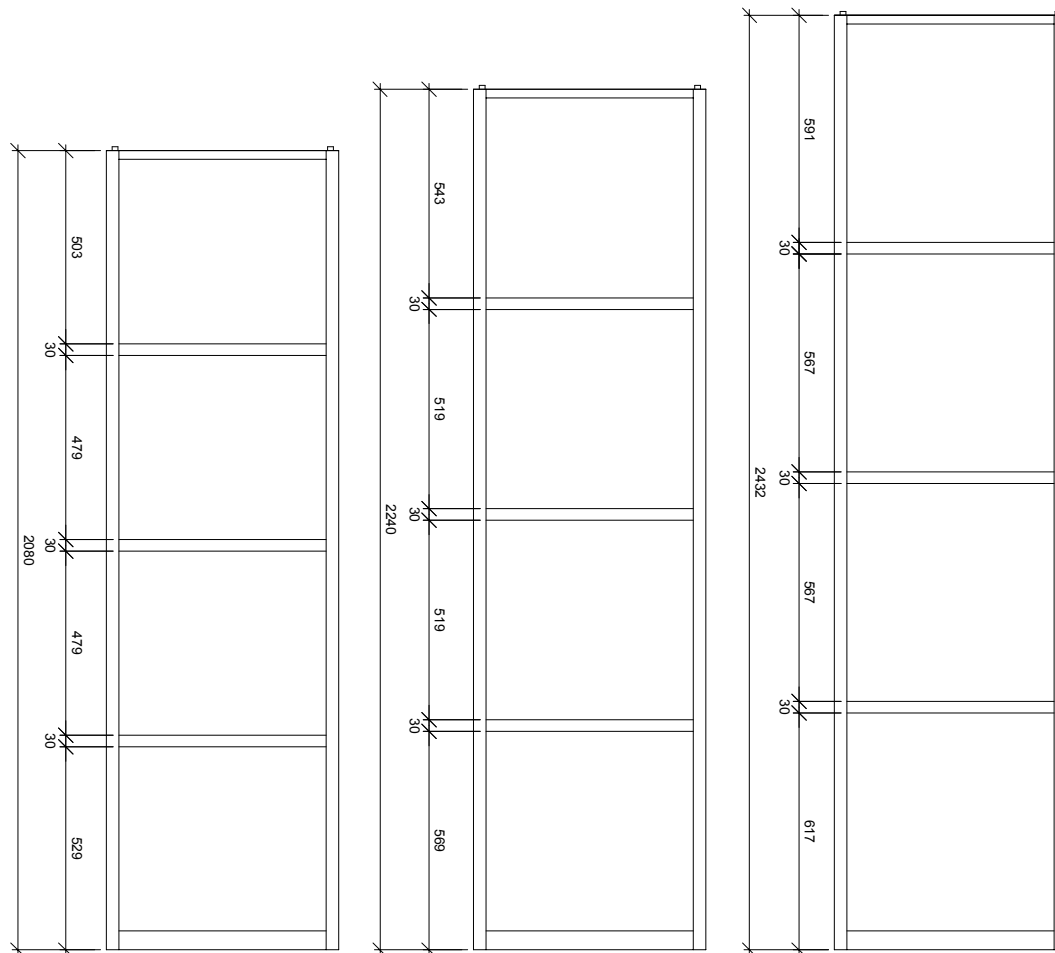

Jakolistat Basic -oviin muille korkeuksille. Kiinnitys asennuksen yhteydessä.



- 1 kpl tai 3 kpl setteinä
- teippikiinnitys

Kiinnitys asennuspaikalla asiakkaan haluamille paikoille.
Ilmoita aina oven tyyppi, listojen pituus määräytyy oivmallin mukaan.

JL11SETTI5	Matta-alumiini, 1 kpl, 5 oveen	JL31SETTI5	Valkoinen, 1 kpl, 5 oveen	JL41SETTI5	Musta, 1 kpl, 5 oveen
JL11SETTI6	Matta-alumiini, 1 kpl, 6 oveen	JL31SETTI6	Valkoinen, 1 kpl, 6 oveen	JL41SETTI6	Musta, 1 kpl, 6 oveen
JL11SETTI7	Matta-alumiini, 1 kpl, 7 oveen	JL31SETTI7	Valkoinen, 1 kpl, 7 oveen	JL41SETTI7	Musta, 1 kpl, 7 oveen
JL11SETTI8	Matta-alumiini, 1 kpl, 8 oveen	JL31SETTI8	Valkoinen, 1 kpl, 8 oveen	JL41SETTI8	Musta, 1 kpl, 8 oveen
JL11SETTI9	Matta-alumiini, 1 kpl, 9 oveen	JL31SETTI9	Valkoinen, 1 kpl, 9 oveen	JL41SETTI9	Musta, 1 kpl, 9 oveen
JL11SETTI10	Matta-alumiini, 1 kpl, 10 oveen	JL31SETTI10	Valkoinen, 1 kpl, 10 oveen	JL41SETTI10	Musta, 1 kpl, 10 oveen
JL11SETTI11	Matta-alumiini, 1 kpl, 11 oveen	JL31SETTI11	Valkoinen, 1 kpl, 11 oveen	JL41SETTI11	Musta, 1 kpl, 11 oveen
JL11SETTI12	Matta-alumiini, 1 kpl, 12 oveen	JL31SETTI12	Valkoinen, 1 kpl, 12 oveen	JL41SETTI12	Musta, 1 kpl, 12 oveen
JL13SETTI5	Matta-alumiini, 3 kpl, 5 oveen	JL33SETTI5	Valkoinen, 3 kpl, 5 oveen	JL43SETTI5	Musta, 3 kpl, 5 oveen
JL13SETTI6	Matta-alumiini, 3 kpl, 6 oveen	JL33SETTI6	Valkoinen, 3 kpl, 6 oveen	JL43SETTI6	Musta, 3 kpl, 6 oveen
JL13SETTI7	Matta-alumiini, 3 kpl, 7 oveen	JL33SETTI7	Valkoinen, 3 kpl, 7 oveen	JL43SETTI7	Musta, 3 kpl, 7 oveen
JL13SETTI8	Matta-alumiini, 3 kpl, 8 oveen	JL33SETTI8	Valkoinen, 3 kpl, 8 oveen	JL43SETTI8	Musta, 3 kpl, 8 oveen
JL13SETTI9	Matta-alumiini, 3 kpl, 9 oveen	JL33SETTI9	Valkoinen, 3 kpl, 9 oveen	JL43SETTI9	Musta, 3 kpl, 9 oveen
JL13SETTI10	Matta-alumiini, 3 kpl, 10 oveen	JL33SETTI10	Valkoinen, 3 kpl, 10 oveen	JL43SETTI10	Musta, 3 kpl, 10 oveen
JL13SETTI11	Matta-alumiini, 3 kpl, 11 oveen	JL33SETTI11	Valkoinen, 3 kpl, 11 oveen	JL43SETTI11	Musta, 3 kpl, 11 oveen
JL13SETTI12	Matta-alumiini, 3 kpl, 12 oveen	JL33SETTI12	Valkoinen, 3 kpl, 12 oveen	JL43SETTI12	Musta, 3 kpl, 12 oveen

FRESCO - liukuovet

FRESCO -liukuovet levymallit



Valkoinen melamiini
VA **



Vaalea harmaa
melamiini VH **



Valkoinen Saarni
melamiini SV **

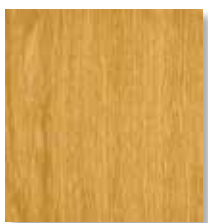

Tammi
melamiini TA **



Mustatammi
melamiini MT **

FRESCO -liukuovet lasi- ja peilimallit

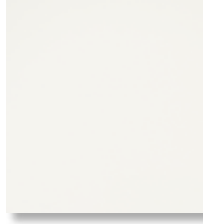

Maalattu valkoinen
lasi WG **



Maalattu musta
lasi BG **

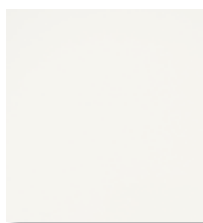

Mattavalkoinen lasi
WM**



Kirkas peili PE **

FRESCO -liukuovet

Kehys F1

- kaikista malliston levy-, lasi- sekä peilimalleista
- soveltuu myös tilanjakajiksi (levyovet)
- ovet voidaan tilata sekä ala- että yläkantoisina
- voidaan tilata jakolistalla
- Alumiini, valkoinen, musta

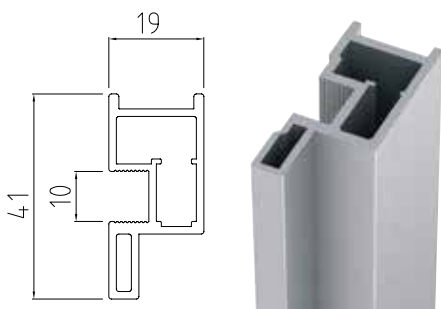

Kehys F2

- kaikista malliston levy-, lasi- sekä peilimalleista
- soveltuu myös tilanjakajiksi (levyovet)
- ovet voidaan tilata sekä ala- että yläkantoisina
- voidaan tilata jakolistalla
- soveltuu parhaimmin suurikokoisiin oviin
- Alumiini ja valkoinen

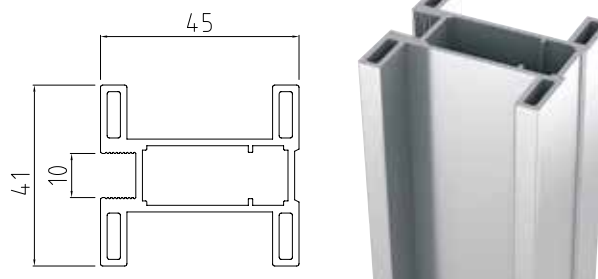

Kehys F3 (vain alakantoinena)

- malliston 4 mm paksuista lasi- sekä peilimalleista
- ovet voidaan tilata vain alakantoisina
- lisätarvikkeena mahdollista saada pyöreä vedin
- ei jakolistalla
- erittäin ohut piilokehys
- ei sovellu tilanjakajaksi, koska oven sisäpuolella on alumiininen vahvistusprofiili sekä harmaa melamiininen sidelista
- vaatii hidastimen kanssa vetimen
- Alumiini ja valkoinen

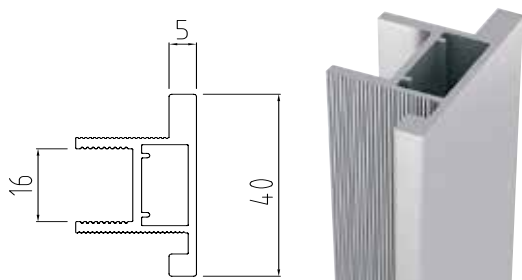

Kehys F4=**Fresco smart**

- ovet voidaan tilata vain alakantoisina
- voidaan tilata jakolistalla
- ei hidastinta
- vain VA = valkoinen kehysväri

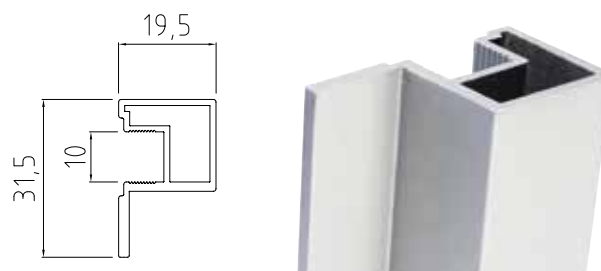

FRESCO - liukuovet

FRESCO -liukuoviin on mahdollista valita kehys kolmesta eri vaihtoehdosta (Kehys F1, F2 ja F3)
FRESCO -liukuovien kehyksen ja liukujen värit ovat A = alumiini (ei kehys F4) ja V = valkoinen,
B = musta (kehys F1)

FRESCO -liukuovet / tilanjakajat on mahdollista asentaa sekä ala- että yläkantoisena
FRESCO -tilanjakajiksi sopivat melamiinit, kahdella kehysvaihtoehdolla (F1 tai F2)

FRESCO -liukuoviin on mahdollista saada jakolistat (Kehys F1 tai F2)

FRESCO -liukuovien toimitusaika on 6 viikkoa

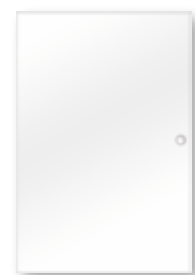

F3AWG + lisävaruste vedin

Ovimalli alumiini (A) kehys	Hinta-ryhmä A-kehys	Ovimalli valkoinen (V) kehys	Hinta-ryhmä V-kehys	Ovimalli musta (B) kehys	Hinta-ryhmä B-kehys	Kehys-malli	Oven väri
F1AVA**	5	F1VVA**	6	F1BVA**	6	F1	Valkoinen melamiini levy, VA
F1AVH**	5	F1VVH**	6	F1BVH**	6	F1	Vaalea harmaa melamiini levy, VH
F1ASV**	5	F1VSV**	6	F1BSV**	6	F1	Valkoinen saarni melamiini levy, SV
F1ATA**	5	F1VTA**	6	F1BTA**	6	F1	Tammi melamiini levy, TA
F1AMT**	5	F1VMT**	6	F1BMT**	6	F1	Mustatammi melamiini levy, MT
F1AWG**	6	F1VWG**	7	F1BWG**	7	F1	Maalattu valkoinen lasi, WG
F1ABG**	6	F1VBG**	7	F1BBG**	7	F1	Maalattu musta lasi, BG
F1AWM	7	F1VWM**	8	F1BWM**	8	F1	Mattavalkoinen lasi, WM
F1APE**	5	F1VPE**	6	F1BPE**	6	F1	Kirkas peili, PE
F2AVA**	6	F2VVA**	7			F2	Valkoinen melamiini levy, VA
F2AVH**	6	F2VVH**	7			F2	Vaalea harmaa melamiini levy, VH
F2ASV**	6	F2VSV**	7			F2	Valkoinen saarni melamiini levy, SV
F2ATA**	6	F2VTA**	7			F2	Tammi melamiini levy, TA
F2AMT**	6	F2VMT**	7			F2	Mustatammi melamiini levy, MT
F2AWG**	7	F2VWG**	8			F2	Maalattu valkoinen lasi, WG
F2ABG**	7	F2VBG**	8			F2	Maalattu musta lasi, BG
F2AWM*	7	F2VWM**	8			F2	Mattavalkoinen lasi, WM
F2APE**	6	F2VPE**	7			F2	Kirkas peili, PE
F3AWG**	8	F3VWG**	8			F3	Maalattu valkoinen lasi, WG
F3ABG**	8	F3VBG**	8			F3	Maalattu musta lasi, BG
F3APE**	6	F3VPE**	7			F3	Kirkas peili, PE

Oven väri	Paksuus	Maksimi-korkeus	Maksimi-leveys	Painoluokka kg / m ²	Lisätieto
Valkoinen melamiini levy, VA	10 mm	2730 mm	1800 mm	11 kg / m ²	
Vaalea harmaa melamiini levy, VH	10 mm	2730 mm	1800 mm	11 kg / m ²	
Valkoinen saarni melamiini levy, SV	10 mm	2780 mm	1800 mm	11 kg / m ²	Syysuunta pystyyn
Tammi melamiini levy, TA	10 mm	2730 mm	1800 mm	11 kg / m ²	Syysuunta pystyyn
Mustatammi melamiini levy, MT	10 mm	2730 mm	1800 mm	11 kg / m ²	Syysuunta pystyyn
Maalattu valkoinen lasi, WG	4 mm	3000 mm	1800 mm	13 kg / m ²	Takana turvakalvo (myös yläkantoisissa)
Maalattu musta lasi, BG	4 mm	3000 mm	1800 mm	13 kg / m ²	Takana turvakalvo (myös yläkantoisissa)
Kirkas peili, PE	4 mm	3000 mm	1800 mm	13 kg / m ²	Takana turvakalvo (myös yläkantoisissa)

Kirkas tiivistenauha kehyksen ja peiliosan (4 ja 6 mm) välissä.

FRESCO - liukuovet

FRESCO -liukuovien vakiomitoitus alakantoisena

Oven leveys	UKM korkeus 2061 mm		UKK korkeus 2221 mm		UKM+UKY korkeus 2413 mm		
505 mm	UFJKM5OV	UFJKM5OVJ	UFJK5OV	UFJK5OVJ	UFJY5OV	UFJY5OVJ	J -loppuinen koodi kahdella samankokoisella ovilevyllä.
605 mm	UFJKM6OV	UFJKM6OVJ	UFJK6OV	UFJK6OVJ	UFJY6OV	UFJY6OVJ	
705 mm	UFJKM7OV	UFJKM7OVJ	UFJK7OV	UFJK7OVJ	UFJY7OV	UFJY7OVJ	
805 mm	UFJKM8OV	UFJKM8OVJ	UFJK8OV	UFJK8OVJ	UFJY8OV	UFJY8OVJ	
905 mm	UFJKM9OV	UFJKM9OVJ	UFJK9OV	UFJK9OVJ	UFJY9OV	UFJY9OVJ	
1005 mm	UFJKM10OV	UFJKM10OVJ	UFJK10OV	UFJK10OVJ	UFJY10OV	UFJY10OVJ	
1205 mm	UFJKM12OV	UFJKM12OVJ	UFJK12OV	UFJK12OVJ	UFJY12OV	UFJY12OVJ	*) Huom! maks pinta-ala 4,5 m ²

FRESCO -liukuovien mittajoustava mitoitus alakantoisena

Oven leveys max	Oven korkeus max 2100 mm		Oven korkeus max 2550 mm		Oven korkeus max 2750 mm		Oven korkeus max 3000 mm	
600 mm	UF6OV210	UF6OV210J	UF6OV255	UF6OV255J	UF6OV275	UF6OV275J	UF6OV300	UF6OV300J
800 mm	UF8OV210	UF8OV210J	UF8OV255	UF8OV255J	UF8OV275	UF8OV275J	UF8OV300	UF8OV300J
1000 mm	UF10OV210	UF10OV210J	UF10OV255	UF10OV255J	UF10OV275	UF10OV275J	UF10OV300	UF10OV300J
1200 mm	UF12OV210	UF12OV210J	UF12OV255	UF12OV255J	UF12OV275	UF12OV275J	UF12OV300	UF12OV300J
1400 mm	UF14OV210	UF14OV210J	UF14OV255	UF14OV255J	UF14OV275	UF14OV275J	UF14OV300 *)	UF14OV300J *)
1600 mm	UF16OV210	UF16OV210J	UF16OV255	UF16OV255J	UF16OV275 *)	UF16OV275J *)	UF16OV300 *)	UF16OV300J *)
1800 mm	UF18OV210	UF18OV210J	UF18OV255	UF18OV255J	UF18OV275 *)	UF18OV275J *)	*) Huom! maks pinta-ala 4,5 m ²	

FRESCO -liukuovien mittajoustava mitoitus yläkantoisena (ei F3 ja F4 kehyksellä)

Oven leveys max	Oven korkeus max 2100 mm		Oven korkeus max 2550 mm		Oven korkeus max 2750 mm		Oven korkeus max 3000 mm	
600 mm	UF6OV210Y	UF6OV210YJ	UF6OV255Y	UF6OV255YJ	UF6OV275Y	UF6OV275YJ	UF6OV300Y	UF6OV300YJ
800 mm	UF8OV210Y	UF8OV210YJ	UF8OV255Y	UF8OV255YJ	UF8OV275Y	UF8OV275YJ	UF8OV300Y	UF8OV300YJ
1000 mm	UF10OV210Y	UF10OV210YJ	UF10OV255Y	UF10OV255YJ	UF10OV275Y	UF10OV275YJ	UF10OV300Y	UF10OV300YJ
1200 mm	UF12OV210Y	UF12OV210YJ	UF12OV255Y	UF12OV255YJ	UF12OV275Y	UF12OV275YJ	UF12OV300Y	UF12OV300YJ
1400 mm	UF14OV210Y	UF14OV210YJ	UF14OV255Y	UF14OV255YJ	UF14OV275Y	UF14OV275YJ	UF14OV300Y *)	UF14OV300YJ *)
1600 mm	UF16OV210Y	UF16OV210YJ	UF16OV255Y	UF16OV255YJ	UF16OV275Y *)	UF16OV275YJ *)	UF16OV300Y *)	UF16OV300YJ *)
1800 mm	UF18OV210Y	UF18OV210YJ	UF18OV255Y	UF18OV255YJ	UF18OV275Y *)	UF18OV275YJ *)	*) Huom! maks pinta-ala 4,5 m ²	

Mittajoustavia ovia tilatessa ilmoitetaan AINA oven mitat, korkeus ja leveys

Oven korkeus = aukko - 57 mm alakantoisena

Oven korkeus = **aukko** - 71 mm yläkantoisena **kattokiinnityksessä**.

Huomioi, yläliukukisko + alaohjain vaatii tilaa 71 mm

Oven korkeus = **kiinnityskorkeus** -71 mm yläkantoisena **seinäkiinnityksessä**. Huomioi, yläliukukisko + alaohjain vaatii tilaa 71 mm.

Kiinnityskorkeudeksi suositellaan 85 mm aukosta ylöspäin.

- Oven minimileveys 450 mm,
- Hidastimen kanssa oven minimileveys on 620 mm
- Oven minimikorkeus 500 mm
- Oven maksimi pinta-ala on 4,5 m²

Valittaessa kehyksen F3 on huomioitavaa

- oven maksimikoko on lev. 1200 x kork. 3000 mm

Ilman väljakajia

Koodi esim.
UFJKM5OV



Väljakajan paikka vakio

Oven rakenne, koostuu kahdesta samankokoisesta erillisestä ovilevystä.

Ovilevyt täysin samasta materiaalista ja väristä.

Koodi esim.
UFJKM5OVJ



Väljakajan mittakuva

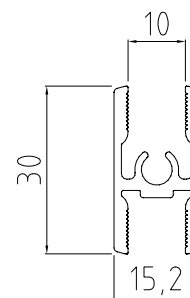

FRESCO - liukuovet

FRESCO -liukuovet

Alakantoinen 1-osainen

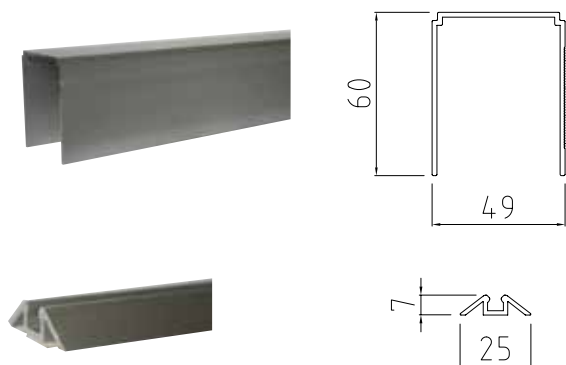

Alakantoinen 2-osainen

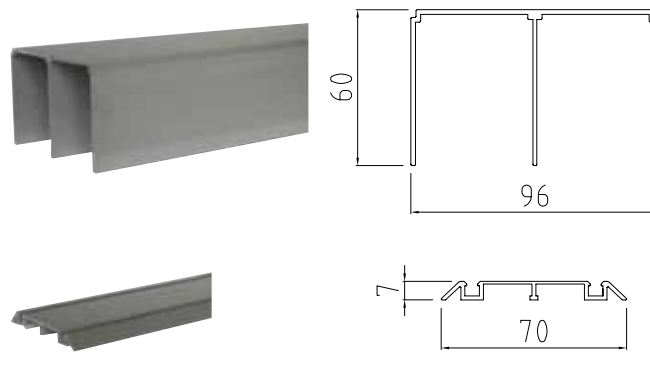

Vakiovarusteena alakantoisessa liukuovessa

Alakantoinen
yläpyörästö,
2kpl

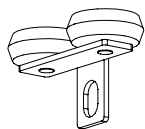

Alakantoinen
alapyörästö,
2kpl

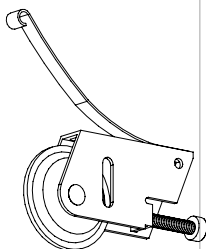

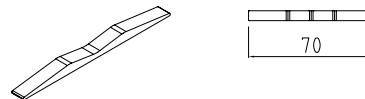

Ovikohdistimet, 1 kpl / ovi

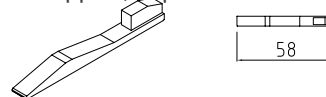

Silikoni stopparit, 1 kpl / ovi

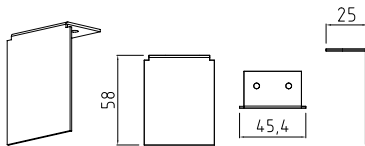
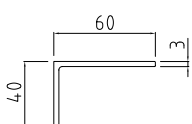
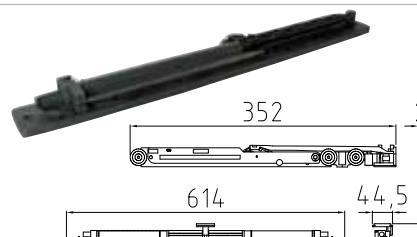

FRESCO -mittajoustavien liukuovien lisävarusteet alakantoinen

Lisävaruste Kehys F1, F2 ja F3	Tilaukoodi	Värit	Tuotetieto
	FJLIU1AL FJLIU1VA FJLIU1MU	AL (alumiini) VA (valkoinen) MU (musta)	yksirivinen alakantoinen oven ylä- ja alaliukukisko -maksimipituus 5000 mm
	FJLIU2AL FJLIU2VA FJLIU2MU	AL (alumiini) VA (valkoinen) MU (musta)	kaksirivinen alakantoinen oven ylä- ja alaliukukisko -maksimipituus 5000 mm
	FJLIUPÄAL FJLIUPÄVA FJLIUPÄMU	AL (alumiini) VA (valkoinen) MU (musta)	alakantoinen yläliukukiskon päätykappale - käytetään, kun yläliukukiskon pää jää näkyville - kaksiriviseen liukukiskoon 2kpl / pääty
	FJLIUSEKIAL	AL (alumiini)	alakantoinen yläkiskon seinäkiinnityshela - jm - helan poikkileikkausmitat tai 60 x 40 x 3
	FJLIUHID FJLIUHIDMID	Hidastin oven reunaan Hidastin oven keskelle	Ovien hidastimet toimitetaan oven painoluokan mukaisesti. - alakantoisille liukuoville (oven minimileveys 620 mm) - päätyhidastin asennetaan reunimmaisille oville - keskihidastin tarvittaessa muille - 1 kpl / ovi

FRESCO yläkantoiset liukuovet



Yläkantoinen, ei hidastimella

Vaatii ainakin yhden liukukiskopeitteen, kuvassa peitteen kanssa

Yläkantoisen oven yläreuna

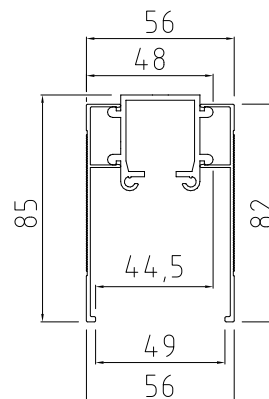

Vakiovarusteena yläkantoisessa liukuovessa

Yläkantoinen yläpyörästö

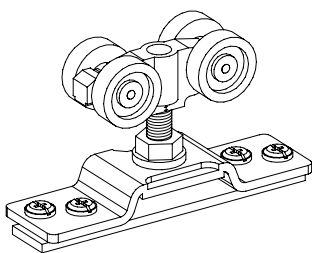

Kohdistin

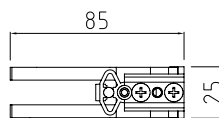
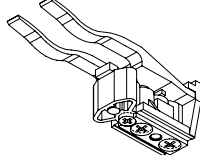

Pysäytin

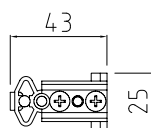
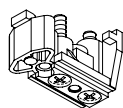



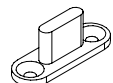

Lattiaan kiinnitettävä alaohjain

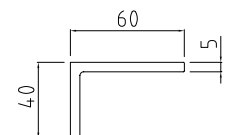
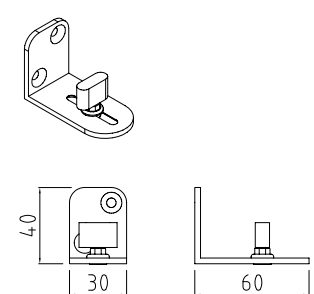
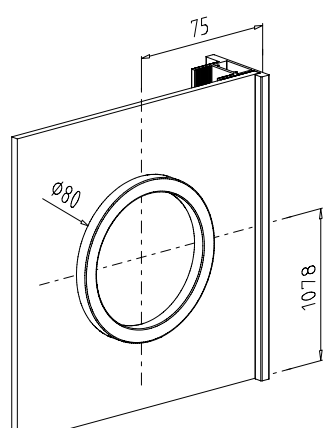

FRESCO yläkantoiset liukuovet

FRESCO -mittajoustavien liukuovien lisävarusteet yläkantoinen

Lisävaruste Kehys F1 ja F2	Tilauskoodi	Värit	Tuotetieto
 <p>kuvassa liukukiskon peitteen kanssa</p>	FJLIUYAL	AL (alumiini)	yläkantoinen liukukisko - maksimipituus 4800 mm - vaatii ainakin yhden liukukiskon peitteen - lev 40 mm, kork 36 mm
	FJLIUYPEAL FJLIUYPEVA FJLIUYPEMU	AL (alumiini) VA (valkoinen) MU (musta)	yläkantoisen liukukiskon peite - jm
 <p>päätykappale</p>	FJLIUYPÄALV (vasen) FJLIUYPÄALO (oikea) FJLIUYPÄVAV (vasen) FJLIUYPÄVAO (oikea) FJLIUYPÄMUV (vasen) FJLIUYPÄMUO (oikea)	AL (alumiini) VA (valkoinen) MU (musta)	yläkantoisen liukukiskon päätykappale - 1 kpl - 70 mm leveä - käytetään, kun yläkiskon pää jää näkyviin - viimeistely mukana tulevalla teipattavalla viimeistelykulmalla
	FJLIUSEKI	alumiini	yläkantoisen liukukiskon seinäkiinnityshela - jm - helan poikkileikkausmitat tai 60 x 40 x 5 - suositus, hela tilataan 15 mm lyhyempänä / näkyvä pääty, kuin liukukiskot
	FJLIUYOAO	maalattu harmaa	seinälle kiinnitettävän yläkantoisen oven alaohjain - 1 kpl - käytetään, jos lattiaan ei voida porata reikiä alaohjainta varten (esim. lattialämmitys) - Huom! otettava huomioon oven mitoituksessa kts. erillinen mitoitusohje
Lisävaruste Kehys F3	Tilauskoodi	Värit	Tuotetieto
<p>Asennusmitat vetimille</p> 	FJVED3V (vasen) + ovelle lisäpiirre FJVJ FJVED3O (oikea) + ovelle lisäpiirre FJVO	RST	pyöreä vedin - 1 kpl - ulkomitan halkaisija 80 mm - vedin valmiiksi asennettuna liukuoveen, paikka vakio, kä�isyys määritellään lisäpiirteellä - vedin tilataan erillisenä (FJVED3V tai FJVED3O) + lisäpiirre ovelle (FJVJ tai FJVO)
			

FRESCO Smart - liukuovet

FRESCO -liukuovet levymallit



Valkoinen melamiini VA **

Vaalea harmaa melamiini VH **

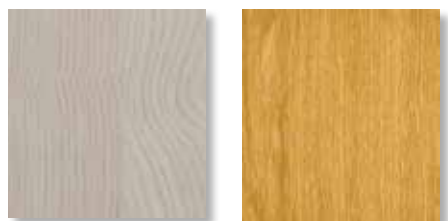

Valkoinen Saarni melamiini SV **

Tammi melamiini TA **

Mustatammi melamiini MT **

FRESCO -liukuovet lasi- ja peilimallit

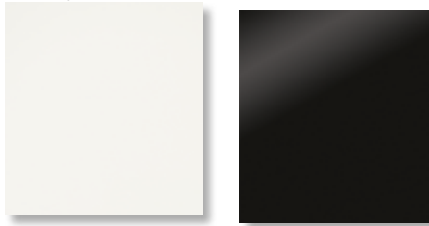

Maalattu valkoinen lasi WG **

Maalattu musta lasi BG **

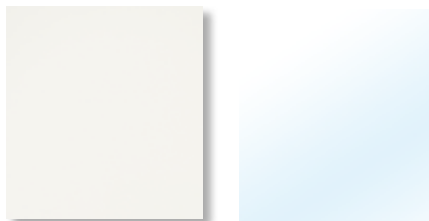

Mattavalkoinen lasi WM**

Kirkas peili PE **

Kehys F4

- vain VA = valkoinen kehysväri
- ovet voidaan tilata vain alakantoisina
- voidaan tilata jakolistalla
- ei hidastinta

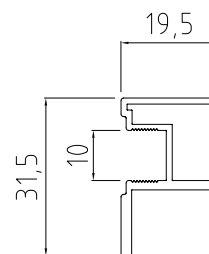

Ovimalli valkoinen (V)kehys	Hinta- ryhmä	Kehys- malli	Oven väri	Paksuus	Maksimi- korkeus	Maksimi- leveys	Paino- luokka kg / m ²
F4VVA**	5	F4	Valkoinen melamiini levy, VA	10 mm	2730 mm	1200 mm	11 kg / m ²
F4VVH**	5	F4	Vaalea harmaa melamiini levy, VH	10 mm	2730 mm	1200 mm	11 kg / m ²
F4VSV**	5	F4	Valkoinen saarni melamiini levy, SV	10 mm	2780 mm	1200 mm	11 kg / m ²
F4VTA**	5	F4	Tammi melamiini levy, TA	10 mm	2730 mm	1200 mm	11 kg / m ²
F4VMT**	5	F4	Mustatammi melamiini levy, MT	10 mm	2730 mm	1200 mm	11 kg / m ²
F4VWG**	6	F4	Maalattu valkoinen lasi, WG	4 mm	2750 mm	1200 mm	13 kg / m ²
F4VBG**	6	F4	Maalattu musta lasi, BG	4 mm	2750 mm	1200 mm	13 kg / m ²
F4VWM**	7	F4	Matta valkoinen lasi, WM	4 mm	2750 mm	1200 mm	13 kg / m ²
F4VPE**	5	F4	Kirkas peili, PE	4 mm	2750 mm	1200 mm	13 kg / m ²

Lisävaruste Fresco Smart -liukuovimallisto, kehys F4

	FSJLIU1VA	Fresco Smart - yksirivinen alakantoisen oven ylä- ja alaliukukisko - valkoinen - maksimipituus 5000 mm
	FSJLIU2VA	Fresco Smart - kaksirivinen alakantoisen oven ylä- ja alaliukukisko - valkoinen - maksimipituus 5000 mm
	FSJLIUPÄVA	Fresco Smart - yläliukukiskon päätykappale - valkoinen - käytetään, kun yläliukukiskon pää jää näkyville - kaksiriviseen liukukiskoon 2kpl / pääty
	FJLIUSEKIAL	Yläkiskon seinäkiinnityshela - jm - helan poikkileikkausmitat tai 60 x 40 x 3 - alumiini

FRESCO Smart - liukuovet

FRESCO Smart liukuovien vakio mitoitus alakantoisena

Oven leveys	UKM korkeus 2081 mm		UKK korkeus 2241 mm		UKM+UKY korkeus 2433 mm	
505 mm	UFSJKM5OV	UFSJKM5OVJ	UFSJK5OV	UFSJK5OVJ	UFSJY5OV	UFSJY5OVJ
605 mm	UFSJKM6OV	UFSJKM6OVJ	UFSJK6OV	UFSJK6OVJ	UFSJY6OV	UFSJY6OVJ
705 mm	UFSJKM7OV	UFSJKM7OVJ	UFSJK7OV	UFSJK7OVJ	UFSJY7OV	UFSJY7OVJ
805 mm	UFSJKM8OV	UFSJKM8OVJ	UFSJK8OV	UFSJK8OVJ	UFSJY8OV	UFSJY8OVJ
905 mm	UFSJKM9OV	UFSJKM9OVJ	UFSJK9OV	UFSJK9OVJ	UFSJY9OV	UFSJY9OVJ
1005 mm	UFSJKM10OV	UFSJKM10OVJ	UFSJK10OV	UFSJK10OVJ	UFSJY10OV	UFSJY10OVJ

J -loppuinen koodi kahdella samankokoisella ovilevyllä.

FRESCO Smart liukuovien mittajoustava mitoitus alakantoisena

Oven leveys max	Oven korkeus max 2100 mm		Oven korkeus max 2550 mm		Oven korkeus max 2750 mm	
600 mm	UF6OV210	UF6OV210J	UF6OV255	UF6OV255J	UF6OV275	UF6OV275J
800 mm	UF8OV210	UF8OV210J	UF8OV255	UF8OV255J	UF8OV275	UF8OV275J
1000 mm	UF10OV210	UF10OV210J	UF10OV255	UF10OV255J	UF10OV275	UF10OV275J
1200 mm	UF12OV210	UF12OV210J	UF12OV255	UF12OV255J	UF12OV275	UF12OV275J

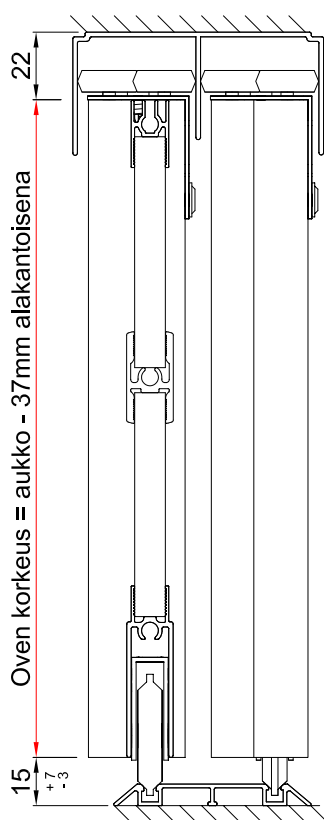

Fresco Smart alakantoisen mittajoustavan liukuoven mitoitus

Oven korkeus

Aukko - 37 mm alakantoisena

Mittajoustavia ovia tilatessa ilmoitetaan AINA oven mitat, korkeus ja leveys

Oven minimi

- leveys 450 mm
- korkeus 880 mm

Oven maksimi

- leveys 1200 mm
- korkeus 2750 mm

2 - osainen Fresco Smart liukukisko ja yksi päätykappale

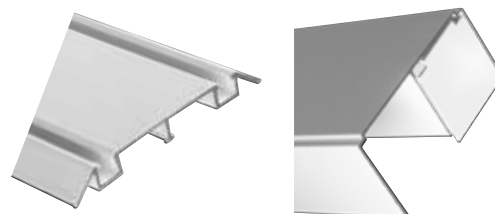

Vakiovarusteena Fresco Smart liukuovessa

Yläpyörästä 2 kpl

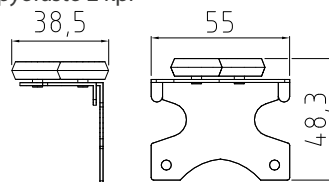

Ovikohdistin 1 kpl / ovi

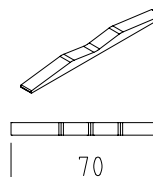

Aläpyörästä 2 kpl

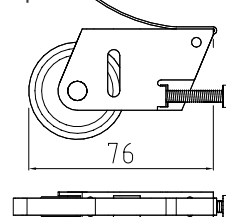

Silikonipöytä 1 kpl / ovi

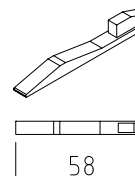

Ilman väljakajia

Koodi esim.
UFSJKM5OV



Väljakajan paikka vakio

Oven rakenne, koostuu kahdesta samankokoisesta erillisestä ovilevystä.

Ovilevyt täysin samasta materiaalista ja väristä.

Koodi esim.
UFSJKM5OVJ



Väljakajan mittakuva

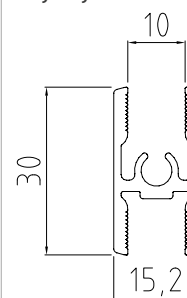

FRESCO - liukuovet

FRESCO -mittajoustavien liukuovien mitoitusohjeita

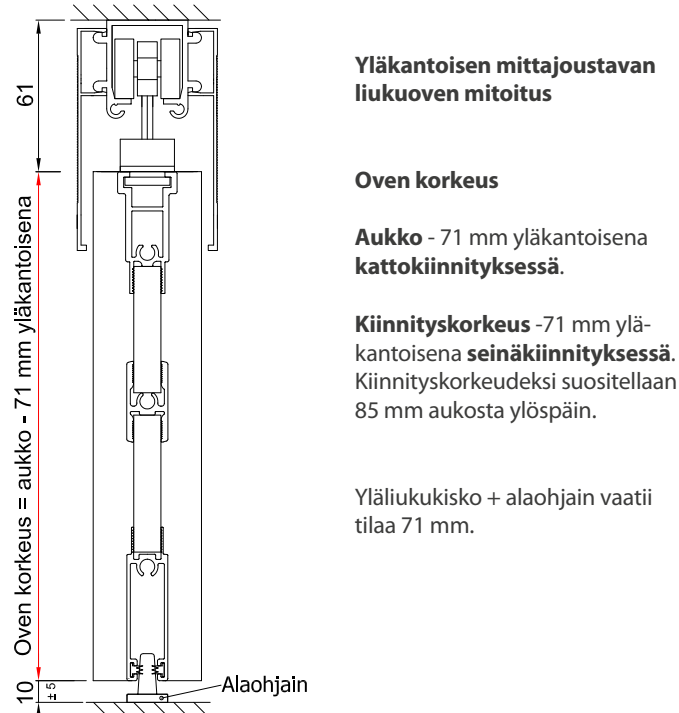
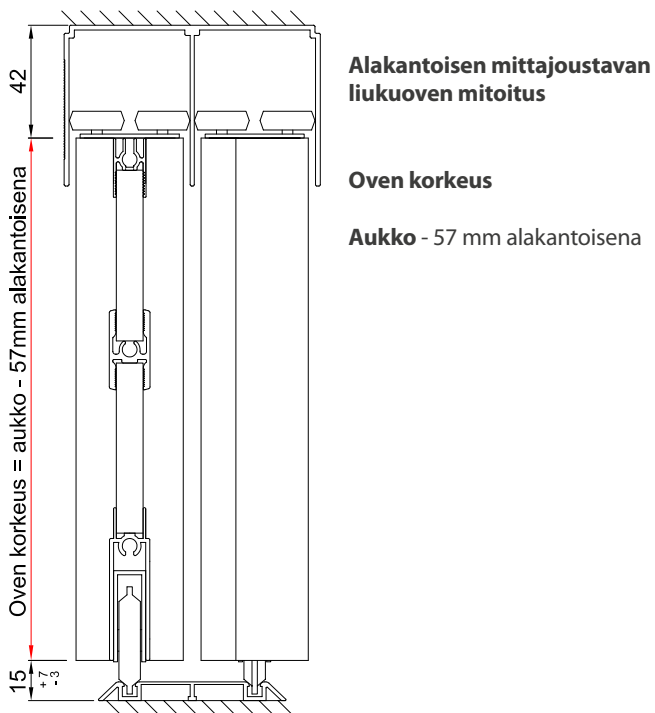

Tilanjako-oven mitoitus, yläkantoinen, lattiaan kiinnitettävä alaohjain (lev. 48 mm), Kehys F2 (lev. 45 mm)

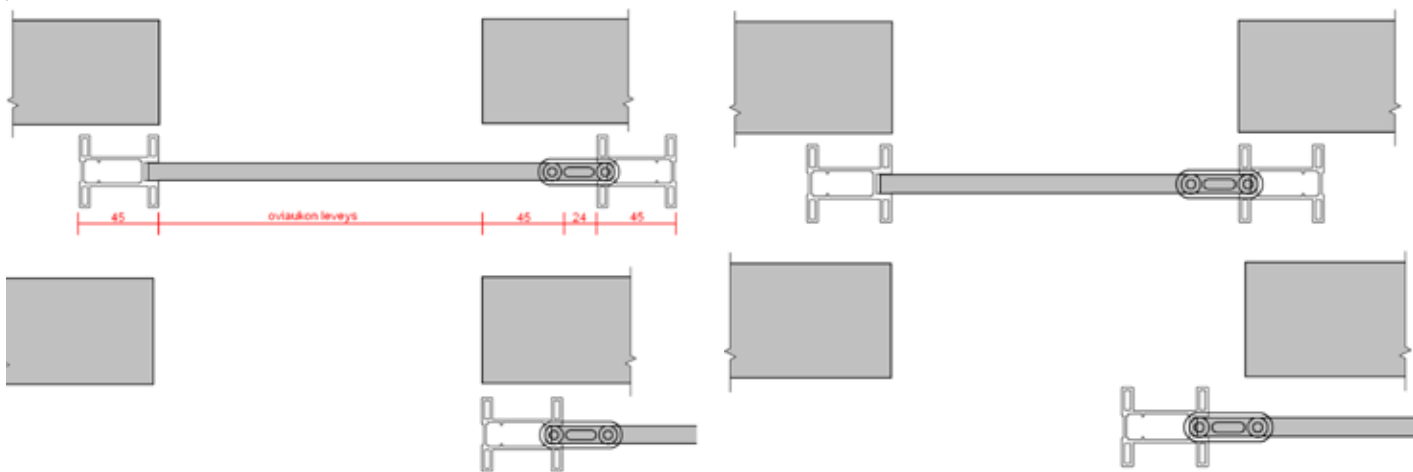

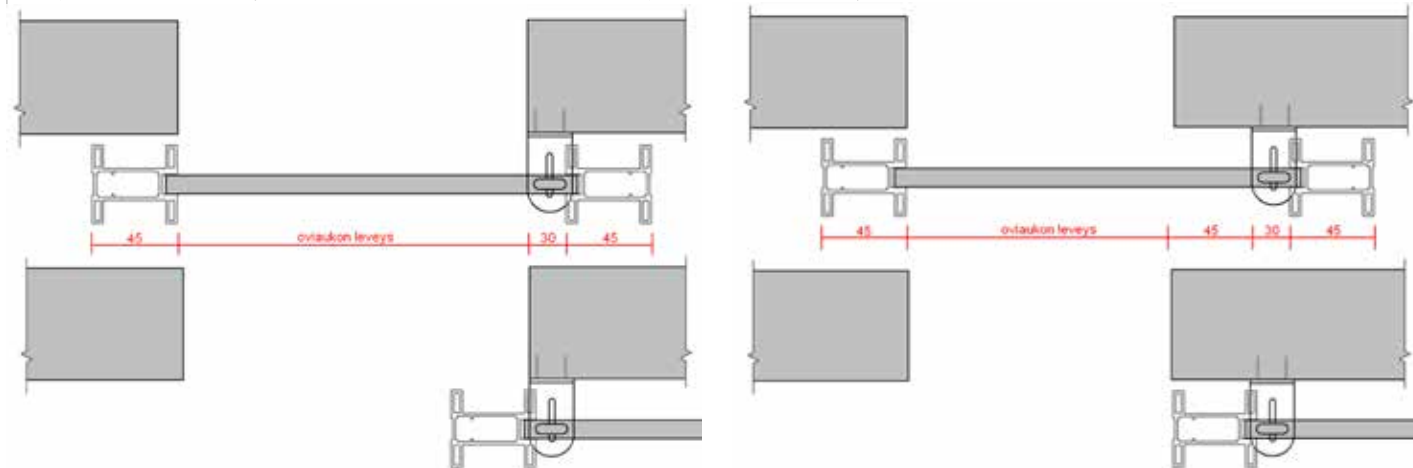

Tilanjako-oven mitoitus, yläkantoinen, seinälle kiinnitettävä alaohjain (lev. 30 mm), Kehys F2 (lev. 45 mm)

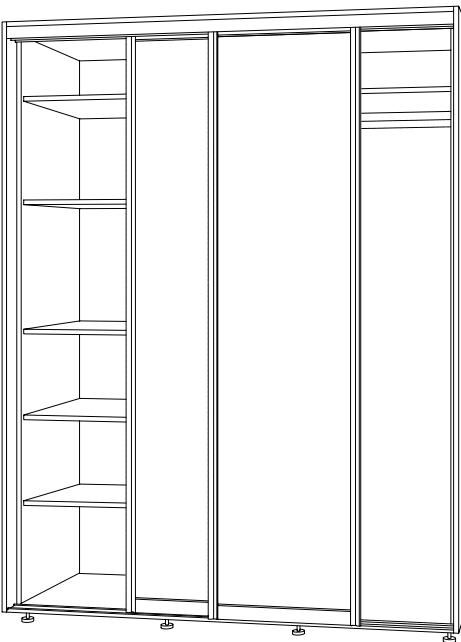
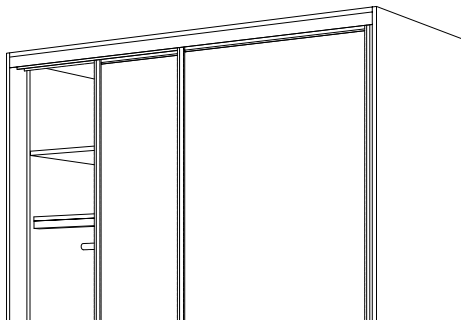

Asennuslevyt

Tuote	Tuotekoodi	Tuotetiedot
Päätylevyt		
	<p>UEKMPÄÄTY56 UEKKPÄÄTY56 UEKMYPÄÄTY56</p> <p>UEKMPÄÄTY66 UEKKPÄÄTY66 UEKMYPÄÄTY66</p>	<p>2134 x 565 x 16 mm, UKM -korkeus 2294 x 565 x 16 mm, UKK -korkeus 2486 x 565 x 16 mm, UKM + UKY -korkeus</p> <p>2134 x 660 x 16 mm, UKM -korkeus 2294 x 660 x 16 mm, UKK -korkeus 2486 x 660 x 16 mm, UKM + UKY -korkeus</p> <p>Melamiinipinnoitettu kalustelastulevy HR1/WV Valkoinen HR2/ 196VL Vaalea tammi HR2/HM Harmaa HR2/TM Tammi luonnonvärinen HR2/HG Tumma harmaa HR2/ 197VL Beige</p> <p>Päätylevyn korkeus = oven korkeus + 54 mm.</p>
	<p>UELEVY</p> <p>M021</p>	<p>Muut vakiosta poikkeavat levymitat. Ilmoita mitta korkeus (syysuunta) x leveys millimetreinä.</p> <p>Levytuotteiden maksimitat: HR1/WV 2600 x 1200 x 16 mm HR2, HM, TM, HG, 196VL ja 197VL 2600 x 1200 x 16 mm Hinta m² + lisätyömääräin M021</p> <p>Lisätyömääräin UELEVY:lle</p>
Yläkansi		
	<p>UEYKA56 UEYKA66</p>	<p>x 565 x 16 mm, maksimipituus 2400 mm</p> <p>x 660 x 16 mm, maksimipituus 2400 mm</p> <p>Melamiinipinnoitettu kalustelastulevy HR1/WV Valkoinen HR2/ 196VL Vaalea tammi HR2/HM Harmaa HR2/TM Tammi luonnonvärinen HR2/HG Tumma harmaa HR2/ 197VL Beige</p> <p>Jm -hinta</p>
	<p>UELEVY</p> <p>M021</p>	<p>Muut vakiosta poikkeavat levymitat. Ilmoita mitta korkeus (syysuunta) x leveys millimetreinä.</p> <p>Levytuotteiden maksimitat: HR1/WV 2600 x 1200 x 16 mm HR2, HM, TM, HG, 196VL ja 197VL 2600 x 1200 x 16 mm Hinta m² + lisätyömääräin M021</p> <p>Lisätyömääräin UELEVY:lle</p>

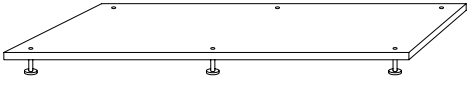





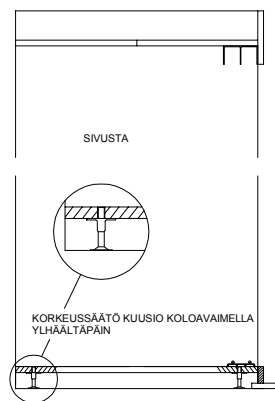
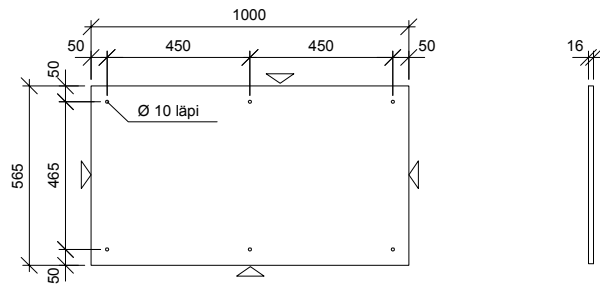
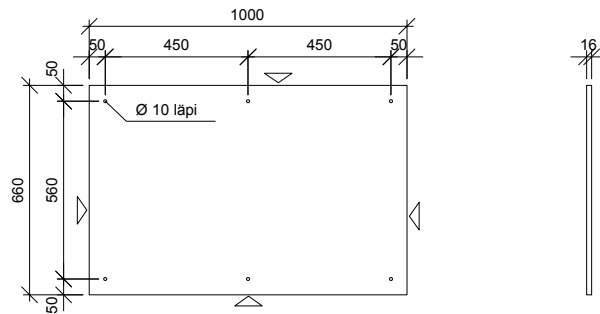

Päätylevyt, yläkannet

Tuote	Tuotekoodi	Tuotetiedot
Asennuslevy		
	USJASLEVY56J40 USJASLEVY56J60	syvyys 565 mm, vahvuus 16 mm, jalan korkeus 40 mm syvyys 565 mm, vahvuus 16 mm, jalan korkeus 60 mm
	USJASLEVY66J40 USJASLEVY66J60	syvyys 660 mm, vahvuus 16 mm, jalan korkeus 40 mm syvyys 660 mm, vahvuus 16 mm, jalan korkeus 60 mm
	ASJALKA40 ASJALKA60	Asennuslevyn etureunaan asennetaan jalkalistat. Jalkalistat eivät sisälly toimitukseen. Jm -hinta Pituus ryhmän mukaan, maksimipituus 2490 mm Materiaali: WV / valkoinen melamiinipinnoitettu kalustelastulevy Säätöjalka lisävarusteena: 40 mm, säätövara 40-60 mm 60 mm, säätövara 60-80 mm

Porausohje muille mitoille: Päätyporaus aina sama, välireikä väli maksimi 550 mm













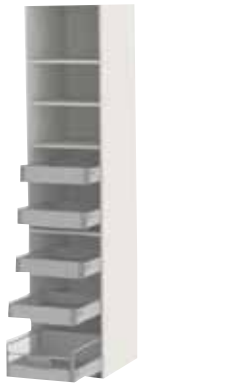

Rungot vain vakiomittaisina, ei syvyys- eikä leveysmuutoksia.

Runko 2278 mm	Runko 2118 mm	Hyllykomero runko 2278 mm	Hyllykomero runko 2118 mm
			
Tuotekoodi	Tuote	Korkeus x leveys x syvyys	Tuotetieto
UEKK4VA UEKK5VA UEKK6VA UEKK8VA UEKK10VA	Runko UEKK	2278 x 400 x 565 mm 2278 x 500 x 565 mm 2278 x 600 x 565 mm 2278 x 800 x 565 mm 2278 x 1000 x 565 mm	Lisävarusteet oman valinnan mukaan, toimitus erillisenä pakettina. M-syvyys O 800 ja 1000 lev.
UEKM4VA UEKM5VA UEKM6VA UEKM8VA UEKM10VA	Runko UEKM	2118 x 400 x 565 mm 2118 x 500 x 565 mm 2118 x 600 x 565 mm 2118 x 800 x 565 mm 2118 x 1000 x 565 mm	Lisävarusteet oman valinnan mukaan, toimitus erillisenä pakettina. M-syvyys O 800 ja 1000 lev.
UEKK4H UEKK5H UEKK6H	Hyllykomero UEKK	2278 x 400 x 565 mm 2278 x 500 x 565 mm 2278 x 600 x 565 mm	5 x hylly (ylin ja toinen alhaalta kiinteä) M-syvyys
UEKM4H UEKM5H UEKM6H	Hyllykomero UEKM	2118 x 400 x 565 mm 2118 x 500 x 565 mm 2118 x 600 x 565 mm	4 x hylly (toinen alhaalta kiinteä) M-syvyys
Pyykkikomero runko 2278 mm	Pyykkikomero runko 2118 mm	Korikomero runko 2278 mm	Korikomero runko 2118 mm
			
Tuotekoodi	Tuote	Korkeus x leveys x syvyys	Tuotetieto
UEKK4LK UEKK5LK UEKK6LK	Pyykkikomero UEKK	2278 x 400 x 565 mm 2278 x 500 x 565 mm 2278 x 600 x 565 mm	1 x matala kori SJ_LMS (SJ_LM) 3 x syvä kori SJ_LKS (SJ_LK) 3 x hylly (alin ja ylin kiinteä), M-syvyys
UEKM4LK UEKM5LK UEKM6LK	Pyykkikomero UEKM	2118 x 400 x 565 mm 2118 x 500 x 565 mm 2118 x 600 x 565 mm	1 x matala kori SJ_LMS (SJ_LM) 3 x syvä kori SJ_LKS (SJ_LK) 3 x hylly (alin kiinteä), M-syvyys
UEKK4LM UEKK5LM UEKK6LM	Korikomero UEKK	2278 x 400 x 565 mm 2278 x 500 x 565 mm 2278 x 600 x 565 mm	5 x matala kori SJ_LMS (SJ_LM) 4 x hylly (alin ja ylin kiinteä), M-syvyys
UEKM4LM UEKM5LM UEKM6LM	Korikomero UEKM	2118 x 400 x 565 mm 2118 x 500 x 565 mm 2118 x 600 x 565 mm	5 x matala kori SJ4-8LMS (SJ4-8LM) 5 x matala kori SJ10LM 3 x hylly (alin kiinteä), M-syvyys

E = tuotteista ei erikoistöitä**O** = toimitus vain osina











Rungot vain vakiomittaisina, ei syvyys- eikä leveysmuutoksia.

Tarvikekomero runko 2278 mm	Tarvikekomero 2118 mm	Sisälaatikkokom. runko 2278mm	Sisälaatikkokom. runko 2118 mm
 	 	 	 
Tuotekoodi	Tuote	Korkeus x leveys x syvyys	Tuotetieto
UEKK40TAZ UEKK50TAZ UEKK60TAZ	Tarvikekomero UEKK	2278 x 400 x 565 mm 2278 x 500 x 565 mm 2278 x 600 x 565 mm	2 x matala sisälaatikko SL_Z(M) 1 x korkea sisälaatikko SL_ZK(M) 1 x tanko SJ_VT 2 x kiinteä hylly M-syvyys
UEKM40TAZ UEKM50TAZ UEKM60TAZ	Tarvikekomero UEKM	2118 x 400 x 565 mm 2118 x 500 x 565 mm 2118 x 600 x 565 mm	2 x matala sisälaatikko SL_Z(M) 1 x korkea sisälaatikko SL_ZK(M) 1 x tanko SJ_VT 1 x kiinteä hylly M-syvyys
UEKK40SZ UEKK50SZ UEKK60SZ UEKK80SZ UEKK100SZ	Sisälaatikkokomero UEKK	2278 x 400 x 565 mm 2278 x 500 x 565 mm 2278 x 600 x 565 mm 2278 x 800 x 565 mm 2278 x 1000 x 565 mm	4 x matala sisälaatikko SL_Z(M) 1 x korkea sisälaatikko SL_ZK(M) 4 x hylly (alin ja ylin kiinteä) M-syvyys  800 ja 1000 lev.
UEKM40SZ UEKM50SZ UEKM60SZ UEKM80SZ UEKM100SZ	Sisälaatikkokomero UEKM	2118 x 400 x 565 mm 2118 x 500 x 565 mm 2118 x 600 x 565 mm 2118 x 800 x 565 mm 2118 x 1000 x 565 mm	4 x matala sisälaatikko SL_Z(M) 1 x korkea sisälaatikko SL_ZK(M) 3 x hylly (alin kiinteä) M-syvyys  800 ja 1000 lev.
Siivouskomero runko 2278 mm	Siivouskomero runko 2118 mm		
 	 		
Tuotekoodi	Tuote	Korkeus x leveys x syvyys	Tuotetieto
UEKK4SN UEKK5SN UEKK6SN	Siivouskomero UEKK	2278 x 400 x 565 mm 2278 x 500 x 565 mm 2278 x 600 x 565 mm	1 x letkuhylly 1 x kiinteä hylly M-syvyys
UEKM4SN UEKM5SN UEKM6SN	Siivouskomero UEKM	2118 x 400 x 565 mm 2118 x 500 x 565 mm 2118 x 600 x 565 mm	1 x letkuhylly 1 x hylly M-syvyys

 = tuotteista ei erikoistöitä

 = toimitus vain osina

Rungot vain vakiomittaisina, ei syvyys- eikä leveysmuutoksia.



Tankokomero runko 2278 mm	Tankokomero runko 2278 mm	Tankokomero runko 2118 mm	Tankokomero runko 2118 mm
 	 	 	 
Tuotekoodi	Tuote	Korkeus x leveys x syvyys	Tuotetieto
UEKK4T UEKK5T UEKK6T	Tankokomero UEKK	2278 x 400 x 565 mm 2278 x 500 x 565 mm 2278 x 600 x 565 mm	1 x tanko SJ_VT 1 x kiinteä hylly 1 x hylly M-syvyys
UEKK7T UEKK8T UEKK9T UEKK10T UEKK11T UEKK12T	Tankokomero UEKK	2278 x 700 x 565 mm 2278 x 800 x 565 mm 2278 x 900 x 565 mm 2278 x 1000 x 565 mm 2278 x 1100 x 565 mm 2278 x 1200 x 565 mm	1 x tanko SJ_VT 1 x kiinteä hylly 1 x hylly + hyllyntukilista M-syvyys 
UEKM4T UEKM5T UEKM6T	Tankokomero UEKM	2118 x 400 x 565 mm 2118 x 500 x 565 mm 2118 x 600 x 565 mm	1 x tanko SJ_VT 1 x hylly M-syvyys
UEKM7T UEKM8T UEKM9T UEKM10T UEKM11T UEKM12T	Tankokomero UEKM	2118 x 700 x 565 mm 2118 x 800 x 565 mm 2118 x 900 x 565 mm 2118 x 1000 x 565 mm 2118 x 1100 x 565 mm 2118 x 1200 x 565 mm	1 x tanko SJ_VT 1 x hylly + hyllyntukilista M-syvyys 

 = tuotteista ei erikoistöitä

 = toimitus vain osina

Runkovaihtoehdot

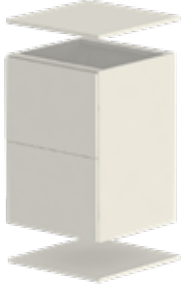
Rungot vain vakiomittaisina, ei syvyys- eikä leveysmuutoksia.

Tuotekoodi	Tuote	Korkeus x leveys x syvyys	Tuotetieto
Kannet laatikoston alle ja päälle	Laatikosto UEPK4-8KLZM	Laatikosto UEPK4-8KYZM	
			
	1*UPK_METZ kork. 124 mm 1*UPK_KETZ kork. 252 mm 1*UPK_SETZ kork. 316 mm	1*UKY_YETZY kork. 348 mm 1*UKY_YETZ kork. 348 mm	
Tuotekoodi	Tuote	Korkeus x leveys x syvyys	Tuotetieto
UEPK3KAN UEPK4KAN UEPK5KAN UEPK6KAN UEPK8KAN	Kannet laatikoston alle ja päälle	300 x 500 x 16 mm 400 x 500 x 16 mm 500 x 500 x 16 mm 600 x 500 x 16 mm 800 x 500 x 16 mm	Ympärinauhoitettu Koodi sisältää ylä- ja alakannen Vaatii 565 mm syvän liukuovikaapinrunгон
UEPK40KLZM UEPK50KLZM UEPK60KLZM UEPK80KLZM	Laatikosto UEPK	704 x 400 x 475 mm 704 x 500 x 475 mm 704 x 600 x 475 mm 704 x 800 x 475 mm	Kvalibox laatikoilla Lisäksi tarvitaan ylä- ja alakansi.
UEPK40KYZM UEPK50KYZM UEPK60KYZM UEPK80KYZM	Laatikosto UEPK	704 x 400 x 475 mm 704 x 500 x 475 mm 704 x 600 x 475 mm 704 x 800 x 475 mm	Kvalibox laatikoilla Lisäksi tarvitaan ylä- ja alakansi.

Laatikostot, syvyys 475 mm, 565 mm syvään runkoon.



Ilman sokkelijalan porauksia.

Keittiömalliston mukaiset ovimallit ja vetimet.

E = tuotteista ei erikoistöitä

O = toimitus vain osina

Lisävarusteet

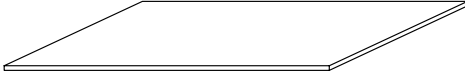
Tuote	Tuotekoodi	Tuotetiedot
Välisaelementti 660 mm syvyyteen		
 	USJVÄLI4 USJVÄLI5 USJVÄLI6 USJVÄLI7 USJVÄLI8 USJVÄLI9 USJVÄLI10 USJVÄLI11 USJVÄLI12	381 x 565 x 2278 mm 481 x 565 x 2278 mm 581 x 565 x 2278 mm 681 x 565 x 2278 mm 781 x 565 x 2278 mm 881 x 565 x 2278 mm 981 x 565 x 2278 mm 1081 x 565 x 2278 mm 1181 x 565 x 2278 mm Valkoinen / WV melamiini 1 kpl välisivu, poraukset molemmin puolin 2 kpl hyllyä, vapaasti sijoitettavissa 4 kpl pitkää kulmarautaa, hyllyjen kiinnitykseen
HYLLYT PÖYTÄKAAPPIIN JA KOMEROON rungon syv. 565 mm, M-tunnus koodin lopussa rungon syv. 475 mm. Saatavuus: melamiinit, maalatut (ei 3/M1, 3/M3, 3/M5, 3/M7 ja trendivärit, NCS-värit eikä kiiltävät maalatut).		
	UKMHYLL4 UKMHYLL5 UKMHYLL6 UKMHYLL7 UKMHYLL8 UKMHYLL9 UKMHYLL10 UKMHYLL11 UKMHYLL12 UKMHYLL4M UKMHYLL5M UKMHYLL6M UKMHYLL7M UKMHYLL8M UKMHYLL9M UKMHYLL10M UKMHYLL11M UKMHYLL12M	366 x 522 x 16 mm 466 x 522 x 16 mm 566 x 522 x 16 mm 666 x 522 x 16 mm 766 x 522 x 18 mm, vain WV ja maalatut 866 x 522 x 18 mm, vain WV ja maalatut 966 x 522 x 18 mm, vain WV ja maalatut 1066 x 522 x 18 mm, vain WV ja maalatut 1166 x 522 x 18 mm, vain WV ja maalatut 366 x 432 x 16 mm 466 x 432 x 16 mm 566 x 432 x 16 mm 666 x 432 x 16 mm 766 x 432 x 18 mm, vain WV ja maalatut 866 x 432 x 18 mm, vain WV ja maalatut 966 x 432 x 18 mm, vain WV ja maalatut 1066 x 432 x 18 mm, vain WV ja maalatut 1166 x 432 x 18 mm, vain WV ja maalatut Ympärinauhottettu melamiinipinnoitettu kalustelastulevy HR1 = WV Valkoinen HR2 = HM, TM ja HG, 196VL ja 197VL

E = tuotteista ei erikoistöitä



Vaatesäilytys mitoitus	309
Komerot kiinteällä sivusokkelilla	310
Säilytyshyllyjärjestelmä	316

Runkosyvyydet esim: UKK4HF = 565 mm, UKK4HFM = 475 mm, ja UKK4HFC = 330 mm.

Runko valkoinen melamiini (WV), ei sävyrunkoja.

Sokkelipeitelevyt on tilattava erikseen USO24 korkeus 164 mm ja USO24-11 korkeus 114 mm.

Komero leveydet 400 - 600 mm toimitetaan valmiiksi koottuina yhtenäisellä taustalla.

Leveydet 700 - 1200 mm toimitetaan osina ja taustalevy on jaettuna.

Taustalevyissä on yhdistävä valkoinen profiili.

Kätisyys määräytyy leveämmän oven mukaan.

Komeron pystyynnosto vaatii huonekorkeuteen + 70 mm komeron korkeuden lisäksi.

Korkeat komerot UKK_F

UKK_F_ = kiinteällä sivusokkelilla 2278 mm korkea
(runko 2112 mm + sokkeli 166 mm).

Sokkelin madallus 50 mm, korkeus 2228, lisäpiirre R312.

UKK_F_-komerot yhtenäisellä ovella

- UKK_OVI korkeus 2108 mm



Matalat komerot UKM_F

UKM_F_ = kiinteällä sivusokkelilla 2118 mm korkea
(runko 1952 mm + sokkeli 166 mm)

Sokkelin madallus 50 mm, korkeus 2068, lisäpiirre R312.

UKM_F_-komerot yhtenäisellä ovella

- UKM_OVI korkeus 1948 mm



Soft Close -saranat

107 ja 155 astetta aukeavat saranat ovat vakiona integroidulla vaimentimella varustettuja.



Ovi sulkeutuu hitaasti ja äänettömästi.

Komerot kiinteällä sivusokkelilla

M-syvyys 475 mm, C-syvyys 330 mm

Korkea komero UKK_F kiinteällä sivusokkelilla, korkeus 2278 mm (runko 2112 + sokkeli 166 mm).

Matala komero UKM_F kiinteällä sivusokkelilla, korkeus 2118 mm (runko 1952 + sokkeli 166 mm).

Tuote	Tuotekoodi	Ovet ja etusarjat	Korkeus x leveys x syvyys	Tuotetieto
Korkea hyllykomero yhtenäisellä ovela				
	UKK4HF UKK5HF UKK6HF	1*UKK_OVI kork. 2108 mm	2278 x 400 x 565 mm 2278 x 500 x 565 mm 2278 x 600 x 565 mm	- 5 x hylly (ylin ja toinen hylly alhaalta kiinteä) M- ja C-syvyys
UKK5HF				
Matala hyllykomero yhtenäisellä ovela				
	UKM4HF UKM5HF UKM6HF	1*UKM_OVI kork. 1948 mm	2118 x 400 x 565 mm 2118 x 500 x 565 mm 2118 x 600 x 565 mm	- 4 x hylly (toinen hylly alhaalta kiinteä) M- ja C-syvyys
UKM5HF				
Korkea paitakomero				
	UKK50PLZDF UKK60PLZDF	1*UKK_OVIJI kork. 1404 mm 1*UKY_YETZY kork. 348 mm 1*UKY_YETZ kork. 348 mm	2278 x 500 x 565 mm 2278 x 600 x 565 mm	Kvalibox -laatikoilla - 3 x hylly (ylin hylly kiinteä) - 1 x tummanharmaa tanko M-syvyys
Matala paitakomero				
	UKM50PLZDF UKM60PLZDF	1*UKM_OVIJI kork. 1244 mm 1*UKY_YETZY kork. 348 mm 1*UKY_YETZ kork. 348 mm	2118 x 500 x 565 mm 2118 x 600 x 565 mm	Kvalibox -laatikoilla - 1 x tummanharmaa tanko - 3 x irtohyllyä M- syvyys

 = toimitus vain osina

Komerot kiinteällä sivusokkelilla

Korkea komero UKK_F kiinteällä sivusokkelilla, korkeus 2278 mm (runko 2112 + sokkeli 166 mm).

Matala komero UKM_F kiinteällä sivusokkelilla, korkeus 2118 mm (runko 1952 + sokkeli 166 mm).

Tuote	Tuotekoodi	Ovet ja etusarjat	Korkeus x leveys x syvyys	Tuotetieto
Korkea siivouskomero yhtenäisellä ovela				
 UKK5SNF	UKK4SNF UKK5SNF UKK6SNF	1*UKK_OVI kork. 2108 mm	2278 x 400 x 565 mm 2278 x 500 x 565 mm 2278 x 600 x 565 mm	- 1 x kiinteä hylly - 1 x letkuhylly M-syvyys
Matala siivouskomero yhtenäisellä ovela				
 UKM5SNF	UKM4SNF UKM5SNF UKM6SNF	1*UKM_OVI kork. 1948 mm	2118 x 400 x 565 mm 2118 x 500 x 565 mm 2118 x 600 x 565 mm	- 1 x hylly - 1 x letkuhylly M-syvyys
Korkea sisälaatikkokomero yhtenäisellä ovela				
 UKK50SZF	UKK40SZF UKK50SZF UKK60SZF	1*UKK_OVI kork. 2108 mm	2278 x 400 x 565 mm 2278 x 500 x 565 mm 2278 x 600 x 565 mm	Kvalibox -laatikoilla - 2 x matala sisälaatikko - 2 x korkea sisälaatikko - 4 x hylly (ylin ja alin hylly kiinteä) - SA155
Matala sisälaatikkokomero yhtenäisellä ovela				
 UKM5SZF	UKM40SZF UKM50SZF UKM60SZF	1*UKM_OVI kork. 1948 mm	2118 x 400 x 565 mm 2118 x 500 x 565 mm 2118 x 600 x 565 mm	Kvalibox -laatikoilla - 2 x matala sisälaatikko - 2 x korkea sisälaatikko - 3 x hylly (alin hylly kiinteä) - SA155

 = toimitus vain osina

Komerot kiinteällä sivusokkelilla





Korkea komero UKK_F kiinteällä sivusokkelilla, korkeus 2278 mm (runko 2112 + sokkeli 166 mm).

Matala komero UKM_F kiinteällä sivusokkelilla, korkeus 2118 mm (runko 1952 + sokkeli 166 mm).

Tuote	Tuotekoodi	Ovet ja etusarjat	Korkeus x leveys x syvyys	Tuotetieto
Korkea korikomero yhtenäisellä ovela				
	UKK4LMF UKK5LMF UKK6LMF	1*UKK_OVI kork. 2108 mm	2278 x 400 x 565 mm 2278 x 500 x 565 mm 2278 x 600 x 565 mm	- 4 x tummanharmaata lankakoria rullaliu'ulla, korkeus 140 mm - 4 x hylly (ylin ja alin hylly kiinteä)
UKK5LMF				
Matala korikomero yhtenäisellä ovela				
	UKM4LMF UKM5LMF UKM6LMF	1*UKM_OVI kork. 1948 mm	2118 x 400 x 565 mm 2118 x 500 x 565 mm 2118 x 600 x 565 mm	- 4 x tummanharmaata lankakoria rullaliu'ulla, korkeus 140 mm - 3 x hylly (alin hylly kiinteä)
UKM5LMF				
Korkea pyykkikomero yhtenäisellä ovela				
	UKK4LKF UKK5LKF UKK6LKF	1*UKK_OVI kork. 2108 mm	2278 x 400 x 565 mm 2278 x 500 x 565 mm 2278 x 600 x 565 mm	- 2 x tummanharmaata lankakoria rullaliu'ulla, korkeus 140 mm - 2 x tummanharmaata lankakoria rullaliu'ulla, korkeus 320 mm - 3 kpl hylly (ylin ja alin hylly kiinteä)
UKK5LKF				
Matala pyykkikomero yhtenäisellä ovela				
	UKM4LKF UKM5LKF UKM6LKF	1*UKM_OVI kork. 1948 mm	2118 x 400 x 565 mm 2118 x 500 x 565 mm 2118 x 600 x 565 mm	- 2 x tummanharmaata lankakoria rullaliu'ulla, korkeus 140 mm - 2 x tummanharmaata lankakoria rullaliu'ulla, korkeus 320 mm - 3 kpl hylly (alin hylly kiinteä)
UKM5LKF				

 = toimitus vain osina

Korkea komero UKK_F kiinteällä sivusokkelilla, korkeus 2278 mm (runko 2112 + sokkeli 166 mm).
Matala komero UKM_F kiinteällä sivusokkelilla, korkeus 2118 mm (runko 1952 + sokkeli 166 mm).

Tuote	Tuotekoodi	Ovet ja etusarjat	Korkeus x leveys x syvyys	Tuotetieto
Korkea varusteltava komero				
 	UKK4VAF UKK5VAF UKK6VAF	1*UKK_OVI kork. 2108 mm	2278 x 400 x 565 mm 2278 x 500 x 565 mm 2278 x 600 x 565 mm	Varusteltava komeron runko Sarana SA107H. Sisälaatikoiden kanssa saranan vaihto D154.
	UKK8VAF UKK9VAF UKK10VAF UKK11VAF UKK12VAF	O	Pariovellinen: 2*UKK_OVI kork. 2108 mm	2278 x 800 x 565 mm 2278 x 900 x 565 mm 2278 x 1000 x 565 mm 2278 x 1100 x 565 mm 2278 x 1200 x 565 mm
Matala varusteltava komero				
 	UKM4VAF UKM5VAF UKM6VAF	1*UKM_OVI kork. 1948 mm	2118 x 400 x 565 mm 2118 x 500 x 565 mm 2118 x 600 x 565 mm	Varusteltava komeron runko Sarana SA107H. Sisälaatikoiden kanssa saranan vaihto D154.
	UKM8VAF UKM9VAF UKM10VAF UKM11VAF UKM12VAF	O	Pariovellinen: 2*UKM_OVI kork. 1948mm	2118 x 800 x 565 mm 2118 x 900 x 565 mm 2118 x 1000 x 565 mm 2118 x 1100 x 565 mm 2118 x 1200 x 565 mm

 = toimitus vain osina

 = tuotteista ei erikoistöitä

Korkea komero UKK_F kiinteällä sivusokkelilla, korkeus 2278 mm (runko 2112 + sokkeli 166 mm).
Matala komero UKM_F kiinteällä sivusokkelilla, korkeus 2118 mm (runko 1952 + sokkeli 166 mm).

Tuote	Tuotekoodi	Ovet ja etusarjat	Korkeus x leveys x syvyys	Tuotetieto
Korkea tankokomero				
	UKK4TF UKK5TF UKK6TF	1*UKK_OVI kork. 2108 mm	2278 x 400 x 565 mm 2278 x 500 x 565 mm 2278 x 600 x 565 mm	- 2 x hylly (ylin hylly kiinteä) - 1 x hyllyntukilista (lev 800-1200) - 1 x tummanharmaa tanko
	UKK8TF UKK9TF UKK10TF UKK11TF UKK12TF	Pariovellinen: 2*UKK_OVI kork. 2108 mm	 2278 x 800 x 565 mm 2278 x 900 x 565 mm 2278 x 1000 x 565 mm 2278 x 1100 x 565 mm 2278 x 1200 x 565 mm	Pariovellisissa komeroissa UKK9TF_(ovilevydet 5 ja 4 ja UKK11TF_(ovilevydet 6 ja 5) M-syvyys
UKK5TF				
Matala tankokomero				
 	UKM4TF UKM5TF UKM6TF	1*UKM_OVI kork. 1948 mm	2118 x 400 x 565 mm 2118 x 500 x 565 mm 2118 x 600 x 565 mm	- 1 x hylly - 1 x tummanharmaa tanko
	UKM8TF UKM9TF UKM10TF UKM11TF UKM12TF	Pariovellinen: 2*UKM_OVI kork. 1948 mm	 2118 x 800 x 565 mm 2118 x 900 x 565 mm 2118 x 1000 x 565 mm 2118 x 1100 x 565 mm 2118 x 1200 x 565 mm	Pariovellisissa komeroissa UKM9TF_(ovilevydet 5 ja 4 ja UKM11TF_(ovilevydet 6 ja 5) M-syvyys
UKM5TF UKM8TF				

 = toimitus vain osina

Korkea komero UKK_F kiinteällä sivusokkelilla, korkeus 2278 mm (runko 2112 + sokkeli 166 mm).

Matala komero UKM_F kiinteällä sivusokkelilla, korkeus 2118 mm (runko 1952 + sokkeli 166 mm).

Tuote	Tuotekoodi	Ovet ja etusarjat	Korkeus x leveys x syvyys	Tuotetieto
Matala avonaulakkokomero				
	UKM5NF UKM6NF		2118 x 500 x 565 mm 2118 x 600 x 565 mm	- 1 x hylly - 1 x hyllyntukiliista (lev 800-1200) - 1 x tummanharmaa tanko
	UKM7NF UKM8NF UKM9NF UKM10NF UKM11NF UKM12NF		2118 x 700 x 565 mm 2118 x 800 x 565 mm 2118 x 900 x 565 mm 2118 x 1000 x 565 mm 2118 x 1100 x 565 mm 2118 x 1200 x 565 mm	700 - 1200 mm leveät komerot toimitetaan osina
				2-osainen taustalevy + yhdistysprofiili
				M-syvyys

UKM10NF

 = toimitus vain osina

Säilytyshyllyjärjestelmä



Helposti muunneltava ja säädettävä säilytysjärjestelmä kodin kaikkiin tiloihin

- vaatehuoneet
- varastot
- lastenhuoneet
- työhuoneet
- autotallit, jne.

Hyllyt valmistetaan valkoisesta melamiinikalustelevystä (tunnus WV), ympärinauhoitettu.

Lankahyllyt, lankakorit, hyllyn kannattimet, pysty- ja vaakaprofiilit sekä vaate tangon kannattimet ovat valkoisia (metallia).

Säätölistat ja kannattimet ovat valkoisia (metallia).

Levyseinän asennuksessa huomioitava riittävä tuenta kiinnityskorkeuteen 2160 mm.

- LEVYSEINÄLLÄ TARTUNTALAUTA
KIINNITYSKORKEUTEEN 2160 MM

Suoraa seinään kiinnitys

Vaakakisko kiinnitys

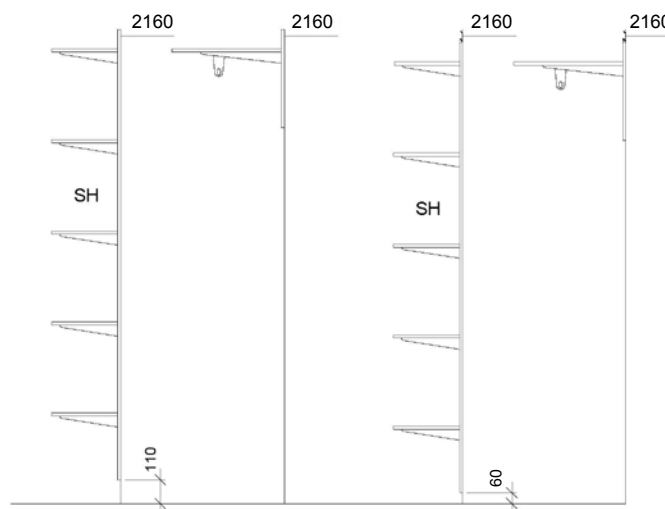

Säilytyshyllyjärjestelmä

HYLLYPAKETTI lev. 625-925 mm

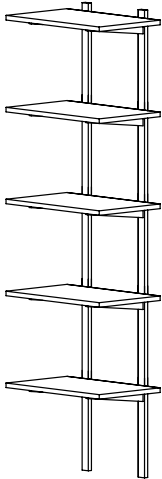

HYLLYPAKETTI lev. 1025 - 1225 mm

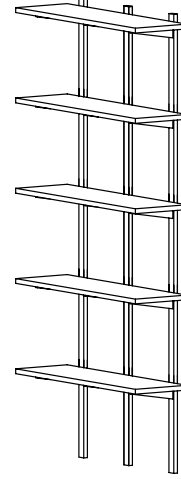



Hyllyn syvyydet:
300 mm, 400 mm ja 500 mm.
- 5 kpl hyllyjä, ympärinauhoitettu
- 2 kpl pystyprofiilia, pituus 2060 mm
- 10 kpl hyllynkannattimia, pituudet 270, 370 ja 470 mm hyllyn syvyyden mukaan

Hyllyn syvyydet:
300 mm, 400 mm ja 500 mm.
- 5 kpl hyllyjä, ympärinauhoitettu
- 3 kpl pystyprofiilia, pituus 2060 mm
- 15 kpl hyllynkannattimia, pituudet 270, 370 ja 470 mm hyllyn syvyyden mukaan

Tuotekoodi	Leveys		Tuotekoodi	Leveys		
SH6H3 SH6H4 SH6H5	lev. 625 mm		SH10H3 SH10H4 SH10H5	lev. 1025mm		
SH7H3 SH7H4 SH7H5	lev. 725 mm		SH11H3 SH11H4 SH11H5	lev. 1125mm		
SH8H3 SH8H4 SH8H5	lev. 825 mm		SH12H3 SH12H4 SH12H5	lev. 1225 mm		
SH9H3 SH9H4 SH9H5	lev. 925mm		SH14H5 SH16H5	lev. 1425 mm lev- 1625 mm		

Säilytyshyllyjärjestelmä

HYLLY lev. 625- 925 mm				HYLLY lev. 1025 - 1625 mm			
							
Hyllyn syvyydet: 300 mm, 400 mm ja 500 mm - 1 kpl hylly, ympärinauhoitettu - 2 kpl hyllynkannattimia, pituudet 270, 370 ja 470 mm hyllyn syvyyden mukaan				Hyllyn syvyydet: 300 mm, 400 mm ja 500 mm - 1 kpl hylly, ympärinauhoitettu - 3 kpl hyllynkannattimia, pituudet 270, 370 ja 470 mm hyllyn syvyyden mukaan			
Tuotekoodi	Leveys			Tuotekoodi	Leveys		
SH6H3HYL SH6H4HYL SH6H5HYL	lev. 625 mm			SH10H3HYL SH10H4HYL SH10H5HYL	lev. 1025 mm		
SH7H3HYL SH7H4HYL SH7H5HYL	lev. 725 mm			SH11H3HYL SH11H4HYL SH11H5HYL	lev. 1125 mm		
SH8H3HYL SH8H4HYL SH8H5HYL	lev. 825 mm			SH12H3HYL SH12H4HYL SH12H5HYL	lev. 1225 mm		
SH9H3HYL SH9H4HYL SH9H5HYL	lev. 925 mm			SH14H5HYL	lev. 1425 mm		
				SH16H5HYL	lev. 1625 mm		



Säilytyshyllyjärjestelmä

HYLLYPAKETTI lev. 825 / 925 / 1025 / 1125 / 1225 mm

HYLLYPAKETTI lev. 1425 / 1625 mm

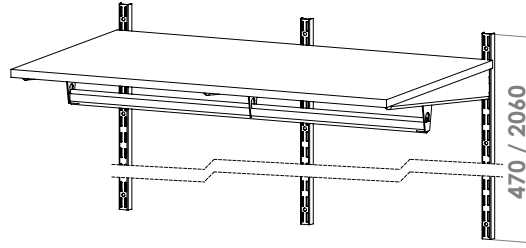
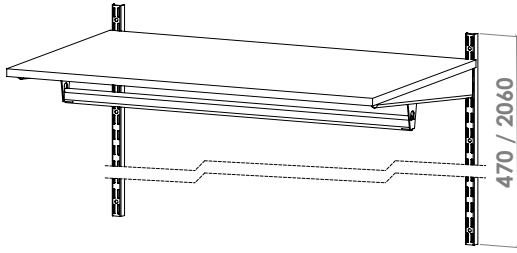

Hattuhylly syvyys 500, levyhylly, ympärinauhoitettu
 - 2 kpl pystyprofiili, pituus 470 mm / 2060 mm
 - 2 kpl hyllynkannattimia, pituus 470 mm
 - 2 kpl vaaketangon päätykannattimia
 - vaaketanko ovaali, kromattu, pituus 800 / 1000 / 1200 mm

Hattuhylly syvyys 500, levyhylly, ympärinauhoitettu
 - 3 kpl pystyprofiili, pituus 470 mm / 2060 mm
 - 3 kpl hyllynkannattimia, pituus 470 mm
 - 2 kpl vaaketangon päätykannattimia
 - 1 kpl vaaketangon välikannatin
 - vaaketanko ovaali, kromattu, pituus 1400 / 1600 mm

Tuotekoodi	Leveys	Pystyprofiilin pituus	Tuotekoodi	Leveys	Pystyprofiilin pituus
SH8T SH9T SH10T SH11T SH12T	lev. 825 mm lev. 925 mm lev. 1025 mm lev. 1125 mm lev. 1225 mm	pit. 470 mm	SH14T SH16T	lev. 1425 mm lev. 1625 mm	pit. 470 mm
SH8TH SH9TH SH10TH SH11TH SH12TH	lev. 825 mm lev. 925 mm lev. 1025 mm lev. 1125 mm lev. 1225 mm	pit. 2060 mm	SH14TH SH16TH	lev. 1425 mm lev. 1625 mm	pit. 2060 mm

HYLLYN KIINNITTIMET











Hyllyn kiinnitys kaksipuoleinen
 Kiinnitys ruuveilla levyhyllyihin sekä kannattimeen

Hyllyn kiinnitys yksipuoleinen
 Kiinnitys ruuveilla levyhyllyihin sekä kannattimeen



Tuotekoodi					
SHHYKI2				SHHYKI1	

Säilytyshyllyjärjestelmä

HYLLYNKANNATIN pituus 270, 370 ja 470 mm			RIPUSTINKOUKKU		
					
Valkeaksi maalattua metallia			1 kpl valkeaksi maalattua metallikoukkuu Kiinnitys ruuvilla		
Tuotekoodi	Leveys	Kantavuus	Tuotekoodi		
SH27KAN SH37KAN SH47KAN	pituus 270 mm pituus 370 mm pituus 470 mm	55 kg 55 kg 55 kg	SHSLYHDE		
VAAKAKISKO		PYSTYPROFIILI		VAATETANKO pituus 380 - 2400 mm	
					
Valkeaksi maalattua metallia. Ei sisällä ripustus- koukkuja.		Valkeaksi maalattua metallia		Ovaali, kromattu	
Tuotekoodi	Leveys	Tuotekoodi	Leveys	Tuotekoodi	
SH9VK SH18VK	900 mm 1800 mm	SH5SL SH20SL	pituus 450 mm pituus 2060 mm	SH4VT, pituus 380 mm SH5VT, pituus 480 mm SH6VT, pituus 580 mm SH7VT, pituus 680 mm SH8VT, pituus 780 mm SH9VT, pituus 880 mm SH10VT, pituus 980 mm SH11VT, pituus 1080 mm SH12VT, pituus 1180 mm SH24VT, pituus 2400 mm	
VAATETANGON KANNATIN					
					
Vaaketangon välikannatin Valkeaksi maalattua metallia Kiinnitys hyllynkannattimeen		Vaaketangon päätykannatin Valkeaksi maalattua metallia Kiinnitys hyllynkannattimeen			
Tuotekoodi					
SHPKK		SHPPK			

Vaaketanko ja vaaketangon kannattimet

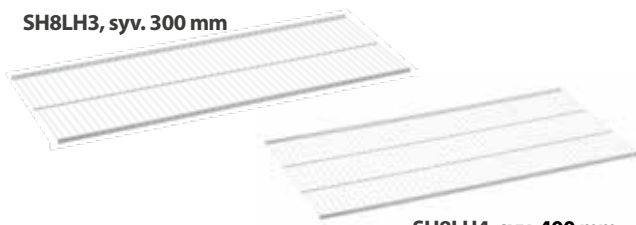
Säilytyshyllyjärjestelmä

LANKAHYLLY			LANKAHYLLYN KANNATIN		
 <p>SH8LH3, syv. 300 mm</p> <p>SH8LH4, syv. 400 mm</p>					
<p>Valkoiseksi maalattua metallia Asennus pystyprofiiliin lankahyllyn kannattimilla Saman levyisen lankahyllyn jatkoasennus yhdelle kannattimelle</p>			<p>Valkoiseksi maalattua metallia</p>		
Tuotekoodi	Mitat	Kantavuus	Tuotekoodi	Pituus	Kantavuus
SH8LH3	lev. 800 mm, syv. 300 mm	40 kg	SHLHKAN3	320 mm	30 kg
SH8LH4	lev. 800 mm, syv. 400 mm	40 kg	SHLHKAN4	420 mm	30 kg

LANKAKORI		
		
<p>Valkoiseksi maalattua metallia Lankakorin kannattimet korin mukana, valkoiseksi maalattua metallia Korien asennus rinnakkain mahdollista</p>		
Tuotekoodi	Mitat	Kantavuus
SH8LK	lev. 800 mm syv. 300 mm kork. 120 mm	18 kg



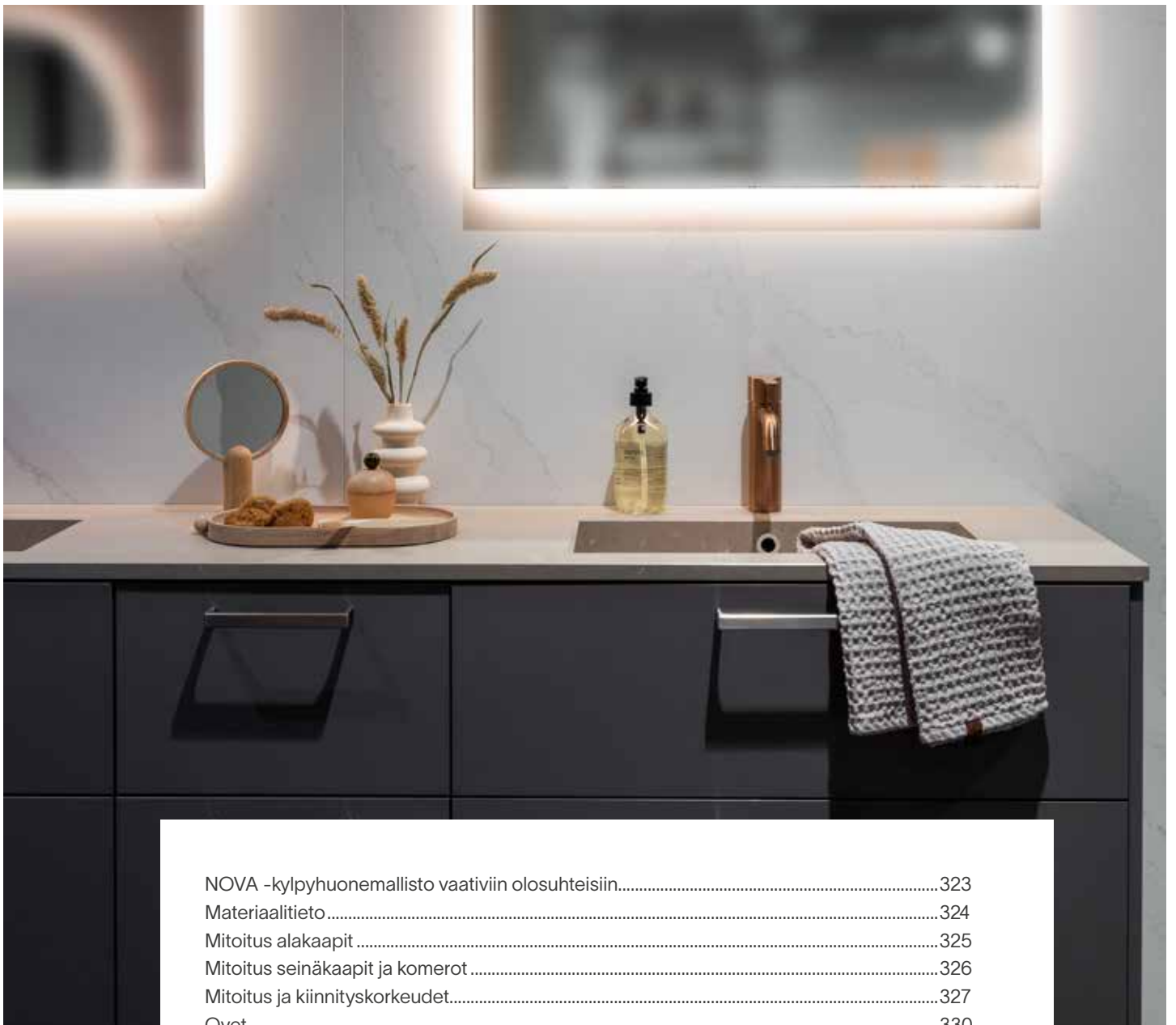

NOVA -kylpyhuonemallisto vaativiin olosuhteisiin.....	323
Materiaalitieto	324
Mitoitus alakaapit	325
Mitoitus seinäkaapit ja komerot	326
Mitoitus ja kiinnityskorkeudet.....	327
Ovet.....	330
Työtasot	332
Alakaapit YCP_, korkeus 576 mm, syvyys 330 mm.....	334
MARMITE / CASSOE -allaskaapit, korkeus 576 mm, syvyys 330 mm	334
NOBA -allaskaapit, korkeus 576 mm, syvyys 330 mm	334
Alakaapit YBM_, korkeus 576 mm, syvyys 375 mm	335
Alakaapit YBM_, korkeus 576 mm, syvyys 475 mm	336
Alakaapit YDY_, korkeus 352 mm, syvyys 475 mm	336
MARMITE / CASSEO -allaskaapit, korkeus 576 mm, syvyys 475 mm	337
NOBA-allaskaapit, korkeus 576 mm, syvyys 475 mm.....	337
Seinäkaapit YWM_, korkeus 704 mm, syvyys 160 mm	338
Seinäkaapit YWE_, korkeus 576 mm, syvyys 160 mm.....	338
Seinäkaapit YSM_, korkeus 704 mm, syvyys 330 mm	339
Pöytäkaapit YPK_, korkeus 704 mm, syvyys 565 mm.....	339
Komerot	340
Altaat.....	341
Lisävarusteet.....	350
Hyllyt	352

NOVA -kylpyhuonemallisto vaativiin olosuhteisiin

Mallisto on suunniteltu tiloihin, joissa suihku ja sauna tekevät olosuhteista kalusteille haasteellisia. Kylpyhuonemalliston runkomateriaalina käytetään **kosteudenkestävää P3-kalustelevyä** (16 mm). Kalustelevy on **laminoitu molemmin puolin** 0,7 mm laminaatilla. Rungon osat on **ympärinauhoitettu abs-reunanauhalla**, jonka liimauksessa käytetään PUR-liimausta, näin rakenteesta tulee hyvin kosteutta sietävä. Laminaatti on samaa kestävä materiaalia, jota käytetään työtaisoissa. PUR-liimaus on puolestaan vaativiin olosuhteisiin kehitetty liimausmenetelmä.

Myös erikoiskylpyhuonemalliston käytössä on aina muistettava **kalusteiden oikea käyttö ja huolto**; kalusteet eivät saa olla suoraan alttiina vesiroiskeille ja kalusteiden ja suihkun välinen tila on suojattava kiinteällä suihkuseinällä. Kestävyyden takaamiseksi pinnalle päässyt vesi ja kosteus on pyyhittävä välittömästi pois.

NOVA kylpyhuonemalliston allaskaappia **testattiin Eurofins Expert Servicesin SFS - EN 16580 standardin sadetustestillä** (tarkoitettu ulko-oville ja ikkunoille). Raportti No EUFI29-190004022-T1.

KOEOHJELMA:

- 5 minuuttia sadetus: veden lämpötila 19 °C, suuttimen virtaus 1 L/min (2 bar), sadetuskulma 120°. Jokaisen kaapin keskilinjalle, 400 mm kaapin etureunasta, kohdistettiin yksi suutin.
- tauko 55 min (ei mittausta).
- syklystä (sadedus + tauko) toistettiin 20 kertaa. Päivässä tehtiin 5 sykliä jonka jälkeen, paksuuden muutosta mitattiin.

Mittaukset suoritettiin kuudesta kohdasta. Mittauspisteet olivat kaapin rungosta. Kaksi pistettä molemmista sivulevyistä kaksi pistettä pohjalevystä.

YHTEENVETO TULOKSISTA:

Koekappale	Koko testin pituus, sadetuskertojen lkm	Paksuusturpoama max. 0,5 mm	Visuaaliset havainnot testin aikana
Koekappale A	20	< 0,5 mm	virheetön
Koekappale B	20	< 0,5 mm	virheetön
Koekappale C	20	< 0,5 mm	virheetön

Erikoiskylpyhuonemalliston allaskaapit ovat ilman taustaa ja kavennetulla pohjalevyllä, mikä helpottaa asennusta. Rakenne on suunniteltu siten, että esimerkiksi viemäriputkien asennukset ja vesiputkien tulot eivät vaadi asennuspaikalla tapahtuvia erillisiä reikiä. Tämä helpottaa asennusta ja **varmistaa rakenteen kosteudenkestävyyden**.

Ovimallistoon on valittu vaativiin olosuhteisiin soveltuvia ovivaihtoehtoja.

Koko erikoiskylpyhuonemallisto kuuluu M1-päästöluokkaan.



Materiaalitieto

Kaappien rungot:	Runkolevy on 16 mm P3 - levyä, molemmin puolin 0,7 mm laminaatti. Nauha abs, PUR-liimaus. Runkoväri valkoinen Hyllyt ovat ympärinauhoitettuja, melamiinipintaista kalustelevyä, väri WV, abs-nauha. NOVA - kylpyhuonekalusteista ei erikoismittoja.
Taustat:	Kalusteiden tausta on 3 mm paksuista hdf -levyä. Allaskaapit ilman taustaa.
Laatikot:	Tummanharmaat Kvalibox -laatikot, Blumotion-vaimennin vakiona, tummanharmaa pohjamatto, metallinen takasarja ja pohja valkoista melamiinipintaista kalustelevyä. Laatikoiden kantavuus 30 kg.
Vetimet:	Laaja vedinmallisto on pääasiassa erilaisia metallivetimiä. Vetimet tilataan ja hinnoitellaan erikseen.
Saranat:	Kaapeissa 107 astetta aukeava sarana ja peilikaapin sarana ovat vakiona intergoidulla vaimentimella varustettuja SoftClose-saranoita. Ovet sulkeutuvat hitaasti ja äänettömästi.
Ovet:	Materiaaleina korkeapainelaminaatti, mikrolaminaatti ja alumiinikehysovi. Ovien runkomateriaali voi olla mdf -levy tai kalustelevy. Ovet läpäisseet Eurofinsin sadetustustestin. Lisää ovimateriaalista ovisivuilla.
Työtasot:	Laminaattipintaiset tasot, syvyydet 330, 365, 400 ja 500 mm, reunamuodot taivereuna ja laminaatti- ja PP-nauha (tuotetiedot työtasot aineistossa). Kylpyhuoneissa suositellaan käytettäväksi molemmin puolin laminoitua tasoa.
Toimitusaika:	Toimitusaika oville: 4 viikkoa = ilman tähteä 5 viikkoa = * 6 viikkoa = **
Toimitus:	Kalusteet toimitetaan valmiiksi koottuina ja yksittäin pakattuina.

Sormilovi 160 mm syvissä seinäkaapeissa (=vedikkeetön)



Kylpyhuoneen YWM_ ja YWE_ ovellisissa seinäkaapeissa pohja on kapeampi kuin runko.
YWM_ LED peilikaapeissa kaapin pohjaa on nostettu ylöspäin.
Molemmat rakenteet mahdollistavat oven avaamisen ilman vedintä.



ALAKAAPIT YCP

Rungon korkeus 576 mm
Rungon syvyys 330 mm



ALAKAAPIT YBM_B

Rungon korkeus 576 mm
Rungon syvyys 375 mm
Rungon syvyys 475 mm

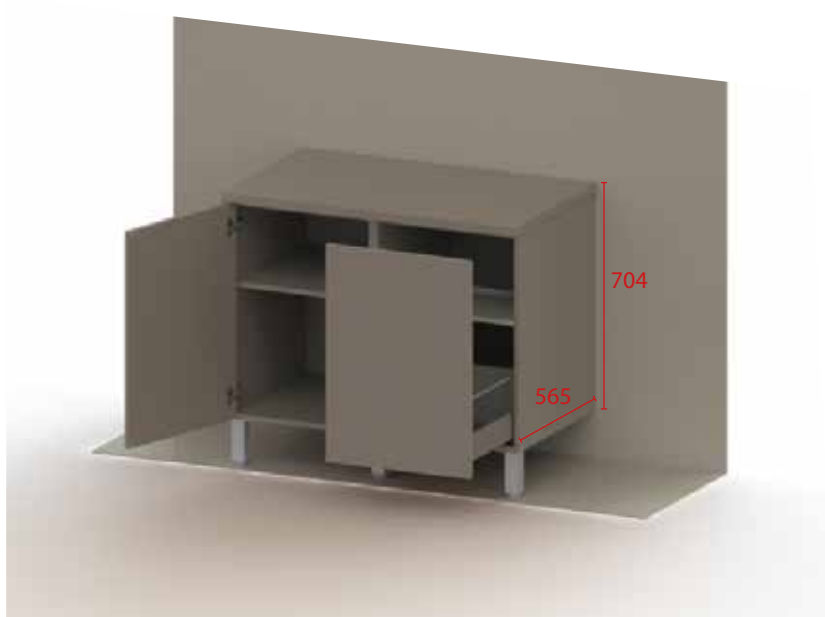

ALAKAAPIT YPK_

YPK5H + TPK5JZ0
Runko korkeus 704 mm
Runko syvyys 565 mm.

Mitoitus seinäkaapit ja komerot

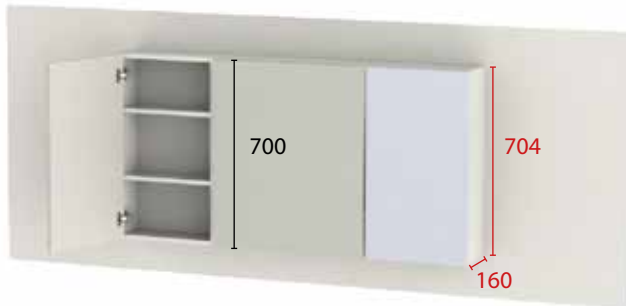

SEINÄKAAPIT YWM

Rungon korkeus 704 mm
Rungon syvyys 160 mm

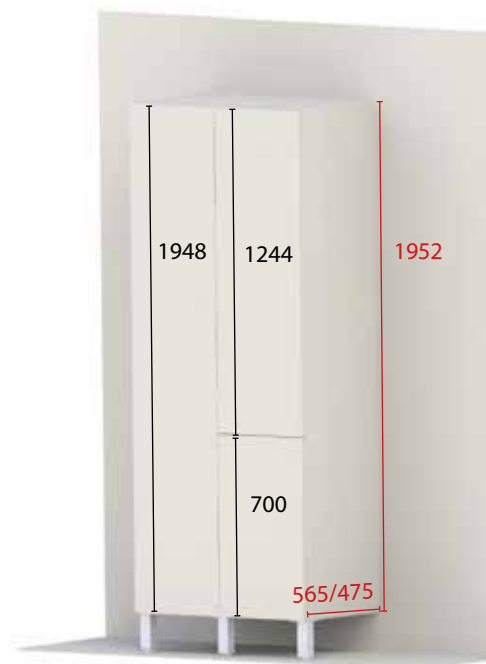

KOMEROT

Rungon korkeus 1952 mm
Rungon syvyys 565/475 mm

MITOITUS

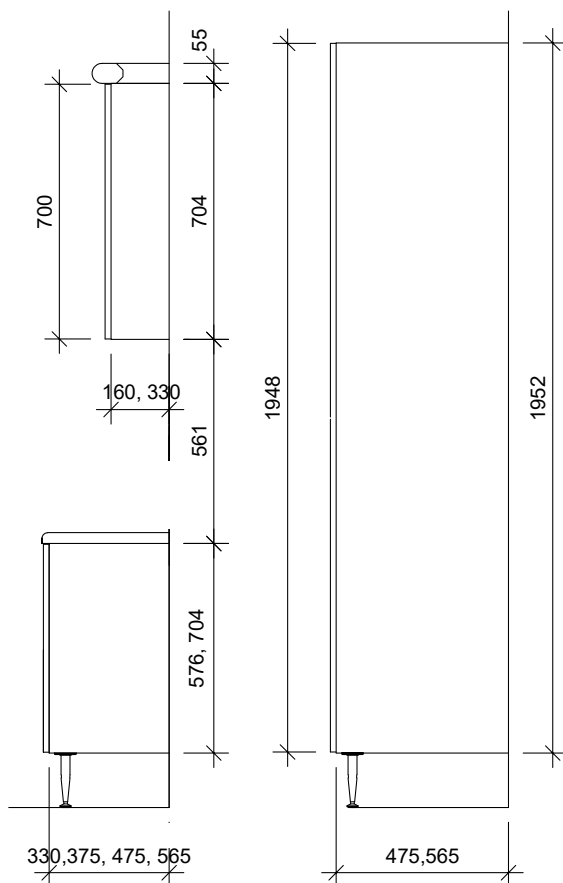

KIINNITYSKORKEUDET - huomioi jalkojen ja välitilan korkeudet mitoituksessa

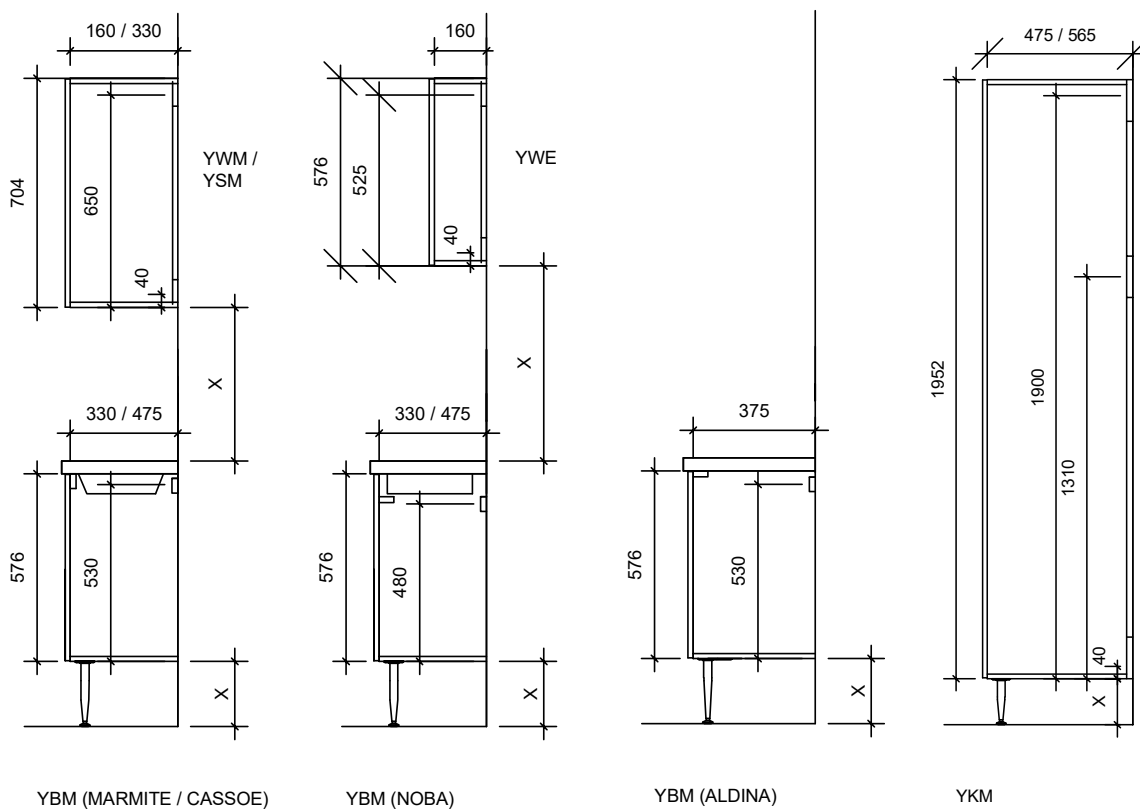

Kiinnitys seinään ilman tukijalkoja

Kiinnitys seinään kulmakiinnikkeillä ilman tukijalkoja

Saneerauskohteissa seinärakenne ja riittävä kiinnitys on varmistettava ennen asennusta.
Jos kalusteiden kiinnittäminen on epävarmaa, on ehdottomasti käytettävä kalustejalkoja.



Seinäkiinnityshelari
tuotekoodi ASKULMANS

- kulmakiinnikkeet tilataan aina lisävarusteena
- seinään kiinnitys on aina varmistettava riittävällä seinäkoolauksella
- katso ohjeet kylpyhuoneen asennusohjeesta

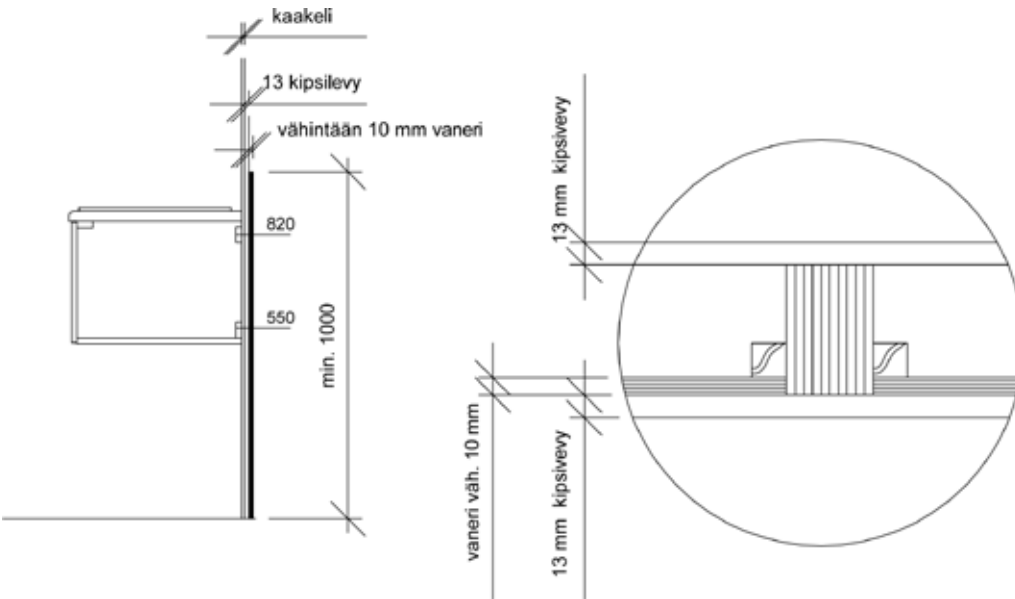

- Kiinnityshelat
- betoni
 - tiili
 - kevytbetoni

Ei peltirankarunkoon

Katso asennusohjeesta kohta seinien rakenne.



Viemäriaukolliset laatikot



Altaan soveltuvuus viemäriaukollisen laatikon kanssa varmistettava.

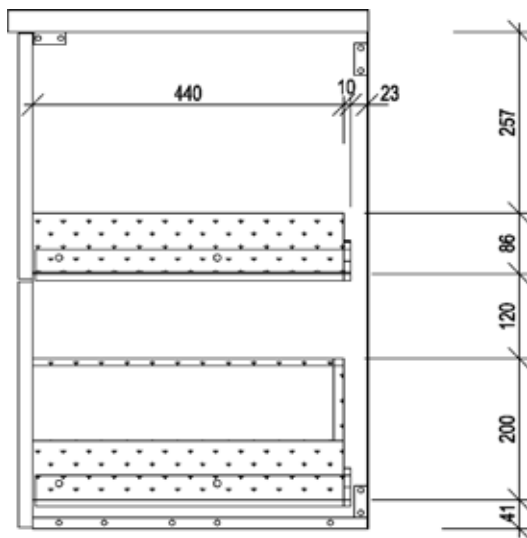
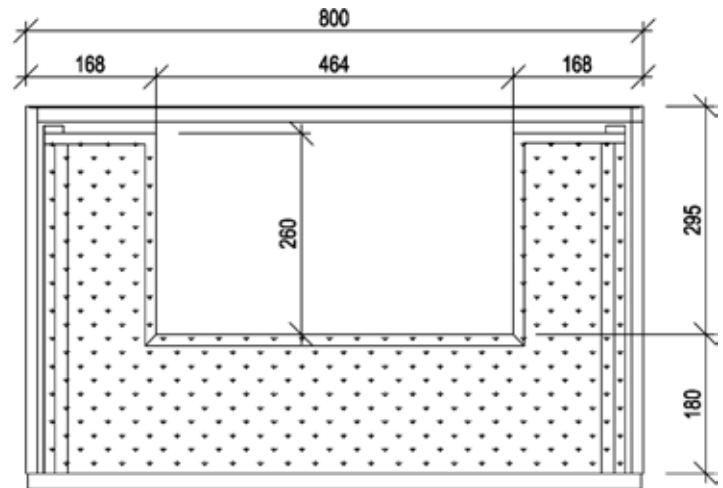
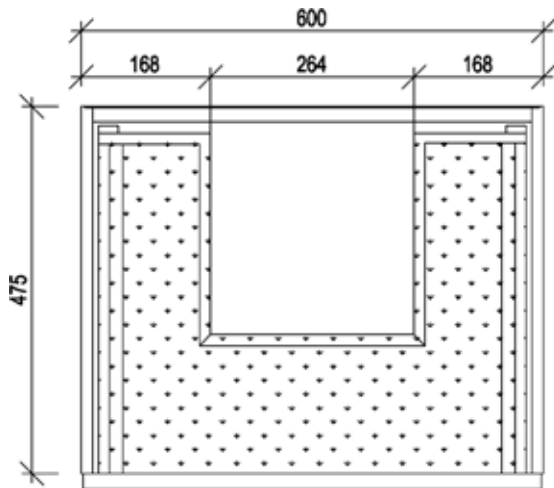

Melamiiniovi, paksuus 16 mm, P, YM, YK



Vaalea tammi
melamiini, reunanauha
vaalea tammi
196 HR2



Hiiltynyt puu,
melamiini,
reunanauha hiiltynyt puu
149 HR2



Laminaattiovi ABS-reunanauhalla, paksuus 16 mm, P, YM, YK



Vaalea harmaa lami-
naatti, sisäpinta vaalea
harmaa. Reunanauha
vaalea harmaa
685 HR4

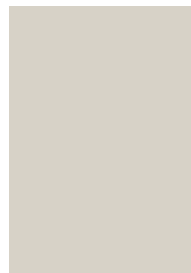

Beige
laminaatti,
reunanauha ja
sisäpinta ovensävy
687 HR4



Tumma
harmaa laminaatti,
reunanauha tumma
harmaa
688 HR4



Valkoinen
laminaatti,
reunanauha
valkoinen
689 HR4



Mikrolaminaattiovi, paksuus 19 mm, P, YM (168 YK, YM)



Vanha tammi,
mikrolaminaatti,
reunanauha ovensävy,
abs
165 HR5



Vaalea betoni,
mikrolaminaatti,
reunanauha ovensävy,
abs
166 HR5



Ruskea puusyy,
mikrolaminaatti,
reunanauha ovensävy,
abs
168 HR5



Antrasiitti puusyy,
mikrolaminaatti,
reunanauha ovensävy,
abs
169 HR5



Posliinin
valkoinen puusyy,
reunanauha ovensävy
abs
240 HR5



Vanha harmaa puusyy,
reunanauha ovensävy,
abs
243 HR5



Mikrolaminaattiovi profilivetimellä, paksuus 19 mm, E



Vanha tammi,
reunanauha ovensävy,
abs
165AL* HR7



Vaalea betoni,
reunanauha ovensävy,
abs
166AL* HR7



Ruskea puusyy,
reunanauha ovensävy,
abs
168AL* HR7



Antrasiitti puusyy,
reunanauha ovensävy,
abs
169AL* HR7



Posliinin valkoinen
puusyy, reunanauha
ovensävy, abs
240AL* HR7



Vanha harmaa puusyy,
reunanauha ovensävy,
abs 243AL* HR7

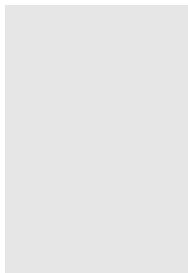

Supermattalaminaattiovi, paksuus 19 mm, E, YK, YM, P (Supermattalaminaatti on nanomateriaalia)

Valkoinen
supermattalaminaatti,
sisäpinta valkoinen.
Matta valkoinen
abs-reuna
439 HR9

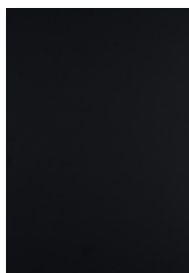

Musta
supermattalaminaatti,
sisäpinta musta.
Matta musta
abs-reuna
441 HR 9



Harmaa
supermattalaminaatti,
sisäpinta harmaa.
Matta harmaa
abs-reuna
442 HR 9

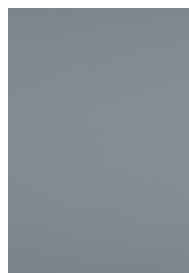

Vaalea harmaa
supermattalami-
naatti, sisäpinta vaalea
harmaa. Matta vaalea
harmaa abs reuna
443 HR 9



Vihreä
supermattalaminaatti,
sisäpinta vihreä.
Matta vihreä
abs-reuna
447 HR 9

Alumiinikehys, paksuus 21 mm, E, TOE

Mustakehys,
kirkaslasi
60MUK* HR15



Mustakehys,
savulasi
60MUS* HR15



Mustakehys,
aaltolasi
60MU* HR15

Huom! Alumiiniovilla rajoitettu ovimallisto.
Tarkemmat koko ja poraustaavuudet löytyvät Kehysovet -osiosta.
Alumiinikehysovien vedin NN18. Tilataan erikseen.
NN18 ruuvit tulee oven mukana.

Laminaatti / tammi sisälistaovi, paksuus 19 mm, P, E, YK, YM

Valkoinen
laminaatti, tammilista,
reuna lakattu tammi lv
469 HR8

Työtasot 2-puoleisella laminoinnilla

Laminaattityötasot 20,30 ja 40 mm

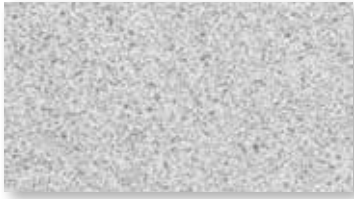

249 vaalea väre, väre

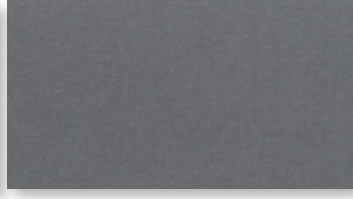

534 harmaa väre, väre



542 harmaa patina, väre



551 tumma grafiitti, matta

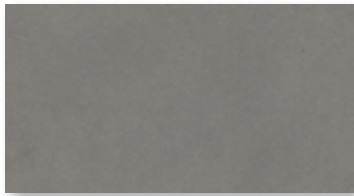

558 betoni, matta



565 tummanharmaa väre, väre



571 antiikki tammi, puusyy



590 vaalean ruskea murske, matta

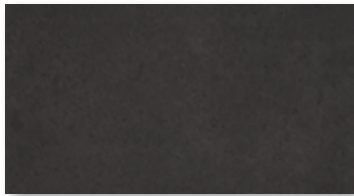

597 musta hile, hile



599 harmaa tammi, matta



600 betonivalu, satiini



603 vaalea hile, hile



604 musta puu, puusyy



605 valkea puu, puusyy



612 tummanharmaa marmori, laavakivi



613 tumma jalava, puusyy

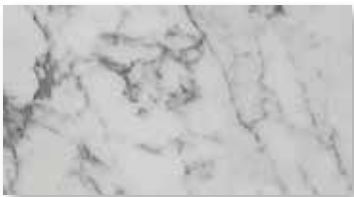

619 vaaleanharmaa marmori



623 tammilankku, puusyy



626 tumma marmori, satiini



627 vaalea marmori, satiini



628 metallinen patina, väre



629 lämmin tammi, puusyy



630 tumma laavakivi, laavakivi

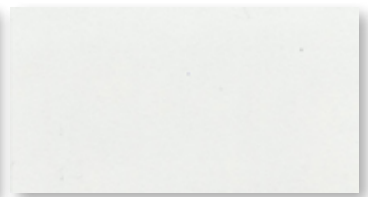

635 valkoinen, matta

Työtasot 2-puoleisella laminoinnilla

Laminaattityötasot 20,30 ja 40 mm

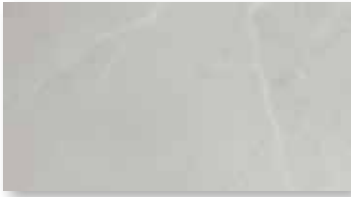

638 usvainen marmori, satiini



640 rosoinen betoni, matta



641 valkoinen betoni, matta



642 musta marmori, satiini



649 murske kivi, laavakivi



652 vaalea terrazzo, matta

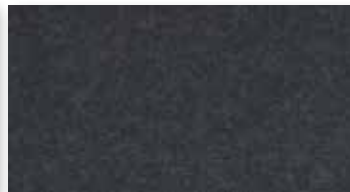

653 musta kivi, väre



655 pähkinälankku, puusyy

Supermattalaminaatit



602 musta super matta



615 siniharmaa super matta

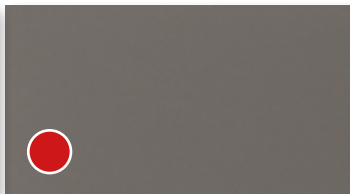

616 harmaa super matta



632 pistaasinvihreä super matta



633 vaalea harmaa super matta

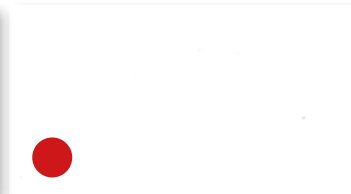

647 valkoinen super matta



664 beige super matta

Muut PP-reunanauhojen värit



Rosteri=F34



Joutsenmerkki on pohjoismaissa käytettävä virallinen ympäristömerkki, joka kertoo sillä merkityn tuotteen tai palvelun noudattavan sille suunniteltuja ympäristökriteereitä. Merkki on myönnetty 30 mm laminaattitasoille.



Laminaattipintaiset työtasot kuuluvat M1-päästöluokkaan.

Alakaapit YCP_, korkeus 576 mm, syvyys 330 mm



Hyllykaappi	Tuotekoodi	Ovet ja etusarjat	Rungon mitat KxLxS	Varustetaso
	YCP3H	1*UPM_OVI, korkeus 572 mm	576 x 300 x 330 mm	1x irtohylly
	YCP4H		576 x 400 x 330 mm	
	YCP5H		576 x 500 x 330 mm	
	YCP6H2	2*UPM3OVI, korkeus 572 mm	576 x 600 x 330 mm	
Laatikosto	Tuotekoodi	Ovet ja etusarjat	Rungon mitat KxLxS	Varustetaso
	YCP30LZ	2*UPK_METZ, korkeus 124 mm	576 x 300 x 330 mm	2 x 300 mm syvä laatikko (matala)
	YCP40LZ	1*UPK_SETZ, korkeus 316 mm	576 x 400 x 330 mm	
	YCP50LZ		576 x 500 x 330 mm	1 x 300mm syvä laatikko (korkea)
	YCP60LZ		576 x 600 x 330 mm	

MARMITE / CASSEO -allaskaapit, korkeus 576 mm, syvyys 330 mm

Allaskaappi MARMITE / CASSEO	Tuotekoodi	Ovet ja etusarjat	Rungon mitat KxLxS	Varustetaso
	YBM4HCA	1*UPM4OVIN, korkeus 572 mm	576 x 400 x 330 mm	1 x irtohylly Kaappi ilman taustaa Pohjalevy kavennettu
	YBM6H2CA YBM8HCA	2*UPM3OVIN, korkeus 572 mm 2*UPM4OVIN, korkeus 572 mm	576 x 600 x 330 mm 576 x 800 x 330 mm	

NOBA -allaskaapit, korkeus 576 mm, syvyys 330 mm

Allaskaappi NOBA -altaalle	Tuotekoodi	Ovet ja etusarjat	Rungon mitat KxLxS	Varustetaso
	YBM4HCN	1*UPM4OVIN, korkeus 572 mm	576 x 400 x 330 mm	1 x irtohylly Kaappi ilman taustaa Pohjalevy kavennettu
	YBM6H2CN	2*UPM3OVIN, korkeus 572 mm	576 x 600 x 330 mm	

Alakaapit YBM_, korkeus 576 mm, syvyys 375 mm



Hyllykaappi	Tuotekoodi	Ovet ja etusarjat	Rungon mitat KxLxS	Varustetaso
	YBM3HB	1*UPM3OVI, korkeus 572 mm	576 x 300 x 375 mm	1 x irtohylly
	YBM4HB	1*UPM4OVI, korkeus 572 mm	576 x 400 x 375 mm	
	YBM5HB	1*UPM5OVI, korkeus 572 mm	576 x 500 x 375 mm	
	YBM6H2B	2*UPM3OVI, korkeus 572 mm	576 x 600 x 375 mm	
Laatikosto	Tuotekoodi	Ovet ja etusarjat	Rungon mitat KxLxS	Varustetaso
	YBM30KYZB	1*UPK_KETZ, korkeus 252 mm	576 x 300 x 375 mm	2 x 300 mm syvä laatikko (korkea)
	YBM40KYZB	1*UPK_SETZ, korkeus 316 mm	576 x 400 x 375 mm	
	YBM50KYZB		576 x 500 x 375 mm	
	YBM60KYZB		576 x 600 x 375 mm	
	YBM80KYZB	1*UPK8KETZ, korkeus 252 mm 1*UPK8SETZ, korkeus 316 mm	576 x 800 x 375 mm	
Laatikosto Aldina altaalle	Tuotekoodi	Ovet ja etusarjat	Rungon mitat KxLxS	Varustetaso
	YBM60KYZ6B	1*UPK6KETZM, korkeus 252 mm 1*UPK6SETZ, korkeus 316 mm ALDINA6V-altaalle	576 x 600 x 375 mm	Etusidelista pystyssä Kaapit ilman taustaa Pohjalevy kavennettu 1 x 300 mm syvä laatikko (matala), erikoistakasarjalla
	YBM80KYZ8B	1*UPK8KETZM, korkeus 252 mm 1*UPK8SETZ, korkeus 316 mm ALDINA8V-altaalle	576 x 800 x 375 mm	1 x 300 mm syvä laatikko (korkea) Vakiona läpivientiholkkipaketti: 2 kpl Ø 50 mm, 3 kpl Ø 36 mm
Kaappi Aldina altaalle	Tuotekoodi	Ovet ja etusarjat	Rungon mitat KxLxS	Varustetaso
	YBM6H2A	2*UPM3OVI, korkeus 572 mm ALDINA6V-altaalle	576 x 600 x 375 mm	Etusidelista pystyssä Kaapit ilman taustaa Pohjalevy kavennettu 1 x irtohylly Vakiona läpivientiholkkipaketti: 2 kpl Ø 50 mm, 3 kpl Ø 36 mm
	YBM8HA	2*UPM4OVI, korkeus 572 mm ALDINA8V-altaalle	576 x 800 x 375 mm	Etusidelista pystyssä Kaapit ilman taustaa Pohjalevy kavennettu 1 x irtohylly Vakiona läpivientiholkkipaketti: 2 kpl Ø 50 mm, 3 kpl Ø 36 mm

Alakaapit YBM_, korkeus 576 mm, syvyys 475 mm



Hyllykaappi	Tuotekoodi	Ovet ja etusarjat	Rungon mitat KxLxS	Varustetaso
	YBM3H	UPM3OVI, korkeus 572mm	576x300x475 mm	1 x irtohylly
	YBM4H	UPM4OVI, korkeus 572mm	576x400x475 mm	
	YBM5H	UPM5OVI, korkeus 572mm	576x500x475 mm	
	YBM6H2	2*UPM3OVI, korkeus 572mm	576x600x475 mm	
Laatikosto				
	YBM30KYZ	UPK_KETZ, korkeus 252mm	576x300x475 mm	2 x 450 mm syvä laatikko
	YBM40KYZ	UPK_SETZ, korkeus 316mm	576x400x475 mm	
	YBM50KYZ		576x500x475 mm	
	YBM60KYZ		576x600x475 mm	
	YBM80KYZ		576x800x475 mm	
	YBM100KYZ		576x1000x475 mm	

Alakaapit YDY_, korkeus 352 mm, syvyys 475 mm

Laatikosto	Tuotekoodi	Ovet ja etusarjat	Rungon mitat KxLxS	Varustetaso
	YDY40KYZ	1*UKY4YETZ, korkeus 348 mm	352 x 400 x 475 mm	1 x 450 mm syvä laatikko (korkea)
	YDY50KYZ	1*UKY5YETZ, korkeus 348 mm	352 x 500 x 475 mm	
	YDY60KYZ	1*UKY6YETZ, korkeus 348 mm	352 x 600 x 475 mm	
	YDY80KYZ	1*UKY8YETZ, korkeus 348 mm	352 x 800 x 475 mm	
Allaskaappi MARMITE / CASSEO	Tuotekoodi	Ovet ja etusarjat	Rungon mitat KxLxS	Varustetaso
	YDY60KYZA	1*UKY6YETZM, korkeus 348 mm	352 x 600 x 475 mm	1 x 300 mm syvä laatikko (matala) Kaappi ilman taustaa Pohjalevy kavennettu
	YDY80KYZA	1*UKY8YETZM, korkeus 348 mm	352 x 800 x 475 mm	

Rungot vain vakiomittaisina ei syvyyss- eikä leveysmuutoksia.

MARMITE / CASSOE -allaskaapit, korkeus 576 mm, syvyys 475 mm

Allaskaappi	Tuotekoodi	Ovet ja etusarjat	Rungon mitat KxLxS	Varustetaso
	YBM60KYZVA	UPK_KETZM, korkeus 252mm	576 x 600 x 475 mm	1 x 450 mm syvä laatikko viemäriaukolla 1 x 300 mm syvä laatikko (korkea)
	YBM80KYZVA	UPK_SETZ, korkeus 316mm	576 x 800 x 475 mm	
	YBM100KYZVA		576 x 1000 x 475 mm	
	YBM6H2MA	2 x UPM3OVIN, korkeus 572mm	576 x 600 x 475 mm	1 x irtohylly
	YBM8HMA	2 x UPM4OVIN, korkeus 572mm	576 x 800 x 475 mm	
	YBM10HMA	2 x UPM5OVIN, korkeus 572mm	576 x 1000 x 475 mm	

NOBA-allaskaapit, korkeus 576 mm, syvyys 475 mm

Allaskaappi NOBA -altaalle	Tuotekoodi	Ovet ja etusarjat	Rungon mitat KxLxS	Varustetaso
	YBM60KYZVAN	UPK_KETZM, korkeus 252mm	576 x 600 x 475 mm	1 x 450 mm syvä laatikko viemäriaukolla 1 x 300 mm syvä laatikko (korkea)
	YBM80KYZVAN	UPK_SETZ, korkeus 316mm		
	YBM100KYZVAN		576 x 1000 x 475 mm	Kaappi ilman taustaa Pohjalevy kavennettu
	YBM6H2N	2 x UPM3OVIN, korkeus 572mm	576 x 600 x 475 mm	1 x irtohylly
	YBM8HN	2 x UPM4OVIN, korkeus 572mm	576 x 800 x 475 mm	
	YBM10HN	2 x UPM5OVIN, korkeus 572mm	576 x 1000 x 475 mm	

Seinäkaapit YWM_, korkeus 704 mm, syvyys 160 mm



Sormilovellinen hyllykaappi	Tuotekoodi	Ovet ja etusarjat	Rungon mitat KxLxS	Varustetaso
	YWM3HSL	1*USM3OVI, korkeus 700 mm	704 x 300 x 160 mm	2 x irtohylly
	YWM4HSL	1*USM4OVI, korkeus 700 mm	704 x 400 x 160 mm	
	YWM5HSL	1*USM5OVI, korkeus 700 mm	704 x 500 x 160 mm	
	YWM6HSL	2*USM3OVI, korkeus 700 mm	704 x 600 x 160 mm	Pariovellinen
Sormilovellinen peilikaappi	Tuotekoodi	Ovet ja etusarjat	Rungon mitat KxLxS	Varustetaso
	YWM3PESL	1*UWM3PEOVI, korkeus 700 mm	704 x 300 x 160 mm	2 x irtohylly
	YWM4PESL	1*UWM4PEOVI, korkeus 700 mm	704 x 400 x 160 mm	Kuvastin molemmin puolin Pariovellinen
	YWM5PESL	1*UWM5PEOVI, korkeus 700 mm	704 x 500 x 160 mm	
	YWM6PESL	2*UWM3PEOVI, korkeus 700 mm	704 x 600 x 160 mm	
	YWM8PESL	2*UWM4PEOVI, korkeus 700 mm	704 x 800 x 160 mm	
LED-peilikaappi	Tuotekoodi	Ovet ja etusarjat	Rungon mitat KxLxS	Varustetaso
	YWM4PELEDV	1*PEW4OVIV, korkeus 700 mm	704 x 400 x 160 mm	Kuvastin oven molemmin puolin / huurrelasialue yläreunassa - LED listavalo - muuntaja - 2 x lasihylly Alavalo lisävarusteena
	YWM4PELEDO	1*PEW4OVIO, korkeus 700 mm	704 x 600 x 160 mm	
	YWM6PELEDV	1*PEW6OVIV, korkeus 700 mm	704 x 800 x 160 mm	
	YWM6PELEDO	1*PEW6OVIO, korkeus 700 mm	704 x 1000 x 160 mm	
	YWM8PELED	1*PEW4OVI2V, korkeus 700 mm 1*PEW4OVI2O, korkeus 700 mm		
YWM10PELED	1*PEW5OVI2V, korkeus 700 mm 1*PEW5OVI2O, korkeus 700 mm			Valojen tarkemmat tiedot Valaisimet - osiossa
		V - aukeaa vasemmalle, O-oikealle		

Seinäkaapit YWE_, korkeus 576 mm, syvyys 160 mm

Sormilovellinen hyllykaappi	Tuotekoodi	Ovet ja etusarjat	Rungon mitat KxLxS	Varustetaso
	YWE3HSL	1*USE3OVI, korkeus 572 mm	576 x 300 x 160 mm	2 x irtohylly
	YWE4HSL	1*USE4OVI, korkeus 572 mm	576 x 400 x 160 mm	
	YWE5HSL	1*USE5OVI, korkeus 572 mm	576 x 500 x 160 mm	
	YWE6HSL	2*USE6OVI, korkeus 572 mm	576 x 600 x 160 mm	
Sormilovellinen peilikaappi	Tuotekoodi	Ovet ja etusarjat	Rungon mitat KxLxS	Varustetaso
	YWE4PESL	1*UWE4PEOVI, korkeus 572 mm	576 x 400 x 160 mm	2 x irtohylly
	YWE5PESL	1*UWE5PEOVI, korkeus 572 mm	576 x 500 x 160 mm	Kuvastin molemmin puolin Pariovellinen
	YWE6PESL	2*UWE3PEOVI, korkeus 572 mm	576 x 600 x 160 mm	

Seinäkaapit YSM_, korkeus 704 mm, syvyys 330 mm



Hyllykaappi	Tuotekoodi	Ovet ja etusarjat	Rungon mitat KxLxS	Varustetaso
	YSM3H YSM4H YSM5H YSM6H	1*USM_OVI korkeus 700 mm	704 x 300 x 330 mm 704 x 400 x 330 mm 704 x 500 x 330 mm 704 x 600 x 330 mm	2 x irtohylly
Avohyllykkö				
	YSM3ALH YSM4ALH		704 x 300 x 330 mm 704 x 400 x 330 mm	2 x lasihylly

Pöytäkaapit YPK_, korkeus 704 mm, syvyys 565 mm

Hyllykaappi	Tuotekoodi	Ovet ja etusarjat	Rungon mitat KxLxS	Varustetaso
	YPK3H YPK4H YPK5H YPK6H	1*UPK_OVI korkeus 700 mm	704 x 300 x 565 mm 704 x 400 x 565 mm 704 x 500 x 565 mm 704 x 600 x 565 mm	2 x irtohylly
	YPK30KYZ YPK40KYZ YPK50KYZ YPK60KYZ	1*UKY_YETZY korkeus 348 mm 1*UKY_YETZ korkeus 348 mm	704x300x565 704x400x565 704x500x565 704x600x565	Kvalibox -laatikoilla
Lajittelukaappi				
	YPK50JZO YPK60JZO	1*UPK5OVIVZ korkeus 700 mm 1*UPK6OVIVZ korkeus 700 mm	704 x 500 x 565 mm 704 x 600 x 565 mm	- mekanismin syvyys 450 mm - hyllyn syvyys 299 mm LAJITTELUKAAPIT ILMAN SANKOJA - sangot tilataan erikseen

Komerot

Hyllykomero	Tuotekoodi	Ovet ja etusarjat	Rungon mitat KxLxS	Varustetaso
	YKM4H YKM5H YKM6H	1*UKM_OVI, korkeus 1948 mm	1952 x 400 x 565 mm 1952 x 500 x 565 mm 1952 x 600 x 565 mm	4 x hylly (toinen hylly alhaalta kiinteä)
	YKM4H2 YKM5H2 YKM6H2	1*UKM_OVIJ, korkeus 1244 mm 1*UPK_OVIJ, korkeus 700 mm	1952 x 400 x 475 mm 1952 x 500 x 475mm 1952 x 600 x 475 mm	M-syvyys
Pyykkikomero	Tuotekoodi	Ovet ja etusarjat	Rungon mitat KxLxS	Varustetaso
	YKM4LK YKM5LK YKM6LK	1*UKM_OVI, korkeus 1948 mm	1952 x 400 x 565 mm 1952 x 500 x 565 mm 1952 x 600 x 565 mm	2 x matala lankakori 2 x kertaa korkea lankakori 3 x hylly (alin hylly kiinteä)
	YKM4LK2 YKM5LK2 YKM6LK2	1*UKM_OVIJ, korkeus 1244 mm 1*UPK_OVIJ, korkeus 700 mm	1952 x 400 x 475 mm 1952 x 500 x 475mm 1952 x 600 x 475 mm	M-syvyys
Pyykkikomero	Tuotekoodi	Ovet ja etusarjat	Rungon mitat KxLxS	Varustetaso
	YIV4LKK YIV6LKK	1*UIVOVI_K, korkeus 1404 mm	1408 x 400 x 565 mm 1408 x 600 x 565 mm	2 x kori SJ_LK kork 320 mm, syvyys 500 mm, rullaliu'ut väri tummanharmaa 1 x hylly korkeus runko 1408 + 150 mm
Pyykkikomero	Tuotekoodi	Ovet ja etusarjat	Rungon mitat KxLxS	Varustetaso
	YIV4LKM YIV6LKM	1*UIVOVI_M, korkeus 1244 mm	1248 x 400 x 565 mm 1248 x 600 x 565 mm	2 x kori SJ_LK kork. 320 mm syvyys 500 mm, rullaliu'ut väri tummanharmaa korkeus runko 1248 + 150 mm
Siivouskomero	Tuotekoodi	Ovet ja etusarjat	Rungon mitat KxLxS	Varustetaso
 YKM5SN	YKM4SN YKM5SN YKM6SN	1*UKM_OVI, korkeus 1948 mm	1952 x 400 x 565 mm 1952 x 500 x 565 mm 1952 x 600 x 565 mm	2 x hylly alin snap-fix helalla 1 x letkuhylly 1 x korkea lankakori väri tummanharmaa
	YKM4SN2 YKM5SN2 YKM6SN2	1*UKM_OVIJ, korkeus 1244 mm 1*UPK_OVIJ, korkeus 700 mm		
Varusteltava komero	Tuotekoodi	Ovet ja etusarjat	Rungon mitat KxLxS	Varustetaso
 YKM5VA YKM5VA2	YKM4VA YKM4VAM YKM5VA YKM5VAM	1*UKM_OVI, korkeus 1948 mm	1952 x 400 x 565 mm 1952 x 400 x 475 mm 1952 x 500 x 565 mm 1952 x 500 x 475 mm	Varusteltava komeron runko 1 x sidehylly / paikka valittavissa asennusvaiheessa Sarana SA107H. Sisälaatikoi- den kanssa saranan vaihto D155H.
	YKM4VA2 YKM4VA2M YKM5VA2 YKM5VA2M	1*UKM_OVIJ, korkeus 1244 mm 1*UPK_OVIJ, korkeus 700 mm		Tilatut sisävarusteet toimi- tetaan erillisenä pakettina; vakiohyllyt, korit, laatikot, liukukiskot ym.

Altaat

Ylivuotoputki

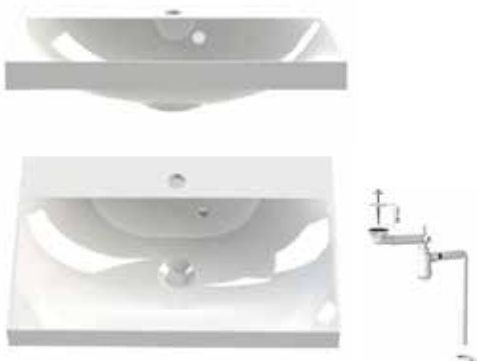
Valumarmori tasoallas ALDINA6V	Tuotekoodi	Altaan mitat	Tuotetiedot
	ALDINA6V	Syvyys 400 mm Leveys 600 mm* Vahvuus 50 mm	Valkoinen valumarmori Paino 9,3 kg Ylivuotoputki Vakiona VESILUKKO1 * Huomioi pituustoleranssi 0 - +3 mm. Soveltuvuus 375 mm syvän rungon päälle.

Allaslaatikoston YBM60KYZ6B rakenne on suunniteltu Aldina6V -altaalle.
Altaan asennus edellyttää, että viemäri lähtee altaan pohjasta heti taaksepäin.
Pop-up venttiilillä varustettua hanaa ei voida käyttää asennettaessa Aldina6V -allas 576 mm korkean allaslaatikoston päälle.
Ylivuotoputken mukana tulee kaksi eripaksuista tiivistettä - käytä ohuempaa.

Valumarmori tasoallas ALDINA8V	Tuotekoodi	Altaan mitat	Tuotetiedot
	ALDINA8V	Syvyys 400 mm Leveys 800 mm* Vahvuus 50 mm	Valkoinen valumarmori Paino 12 kg Ylivuotoputki Vakiona VESILUKKO1 * Huomioi pituustoleranssi 0 - +3 mm. Soveltuvuus 375 mm syvän rungon päälle.

Allaslaatikoston YBM80KYZ8B rakenne on suunniteltu Aldina8V -altaalle.
Altaan asennus edellyttää, että viemäri lähtee altaan pohjasta heti taaksepäin.
Pop-up venttiilillä varustettua hanaa ei voida käyttää asennettaessa Aldina8V -allas 576 mm korkean allaslaatikoston päälle.
Ylivuotoputken mukana tulee kaksi eripaksuista tiivistettä - käytä ohuempaa.

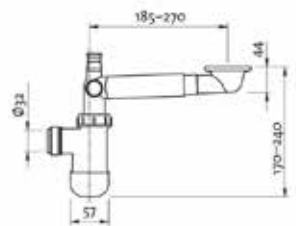

Tilaasäästävä vesilukko	Tuotekoodi	Altaan mitat	Tuotetiedot
	VESILUKKO1		Valkoinen Aldina - ja Noba-altaiden kanssa käy vain tämä VESILUKKO1

Altaat

Ylivuotoputki



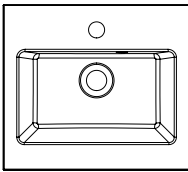
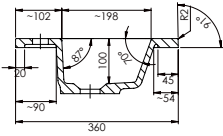
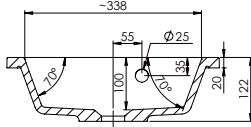
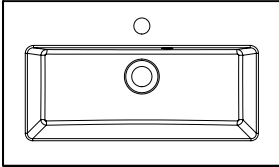
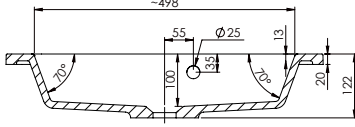
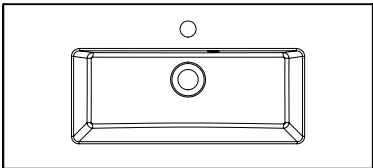
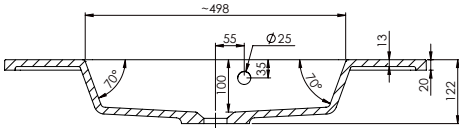



ALTAIDEN ASENNUS VAIN ALLASKAAPIN PÄÄLLE.

Valumarmoriallas	Tuotekoodi	Altaan mitat	Tuotetiedot
			
Allaskaappiin YBM4HCA	MARMITE4C	Syvyys 360 mm Leveys 406 mm* - allas 338 mm - Vahvuus 20 mm Paino 5,94 kg	Valkoinen valumarmori, mattapinta Hana-aukko Ø 35 mm Vakiona VESILUKKO1 * Huomioi leveystoleranssi 0 - +3 mm.
Valumarmoriallas	Tuotekoodi	Altaan mitat	Tuotetiedot
			
Allaskaappiin YBM6H2C	MARMITE6C	Syvyys 360 mm Leveys 606 mm* - allas 498 mm - Vahvuus 20 mm Paino 8,40 kg	Valkoinen valumarmori, mattapinta Hana-aukko Ø 35 mm Vakiona VESILUKKO1 * Huomioi leveystoleranssi 0 - +3 mm.
Valumarmoriallas	Tuotekoodi	Altaan mitat	Tuotetiedot
			
Allaskaappiin YBM8HCA	MARMITE8C	Syvyys 360 mm Leveys 806 mm* - allas 498 mm - Vahvuus 20 mm Paino 10,36 kg	Valkoinen valumarmori, mattapinta Hana-aukko Ø 35 mm Vakiona VESILUKKO1 * Huomioi leveystoleranssi 0 - +3 mm.

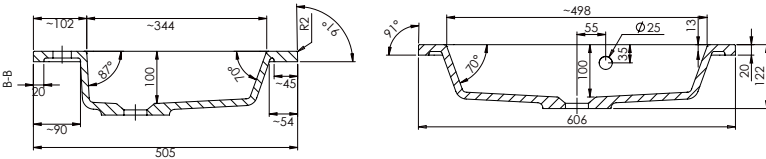
Altaat

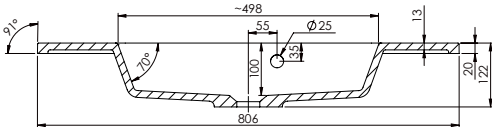
Ylivuotoputki

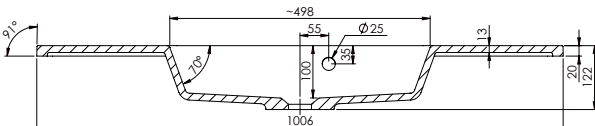
ALTAIDEN ASENNUS VAIN ALLASKAAPIN PÄÄLLE.

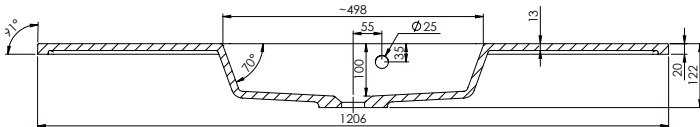
Valumarmoriallas	Tuotekoodi	Altaan mitat	Tuotetiedot
 <p>Allaskaappeihin YBM60KYZVA YBM6H2MA</p>	MARMITE6M	 <p>Syvyys 505 mm Leveys 606 mm* - allas 498 mm - Vahvuus 20 mm Paino 11 kg</p>	<p>Valkoinen valumarmori, mattapinta</p> <p>Hana-aukko Ø 35 mm</p> <p>Vakiona VESILUKKO1</p> <p>* Huomioi leveystoleranssi 0 - +3 mm.</p>
 <p>Allaskaappeihin YBM80KYZVA YBM8HMA</p>	MARMITE8M	 <p>Syvyys 505 mm Leveys 806 mm* - allas 498 mm - Vahvuus 20 mm Paino 13,68 kg</p>	<p>Valkoinen valumarmori, mattapinta</p> <p>Hana-aukko Ø 35 mm</p> <p>Vakiona VESILUKKO1</p> <p>* Huomioi leveystoleranssi 0 - +3 mm.</p>
 <p>Allaskaappeihin YBM100KYZVA YBM10HMA</p>	MARMITE10M	 <p>Syvyys 505 mm Leveys 1006 mm* - allas 498 mm - Vahvuus 20 mm Paino 16,35 kg</p>	<p>Valkoinen valumarmori, mattapinta</p> <p>Hana-aukko Ø 35 mm</p> <p>Vakiona VESILUKKO1</p> <p>* Huomioi leveystoleranssi 0 - +3 mm.</p>
 <p>Allaskaappeihin YBM60KYZVA YBM6H2MA</p>	MARMITE12M	 <p>Syvyys 505 mm Leveys 1206 mm* - allas 498 mm - Vahvuus 20 mm Paino 19,0 kg</p>	<p>Valkoinen valumarmori, mattapinta</p> <p>Hana-aukko Ø 35 mm</p> <p>Vakiona VESILUKKO1</p> <p>* Huomioi leveystoleranssi 0 - +3 mm.</p>

Altaat

Integroitu ylivuotoputki

ALTAIDEN ASENNUS VAIN ALLASKAAPIN PÄÄLLE.

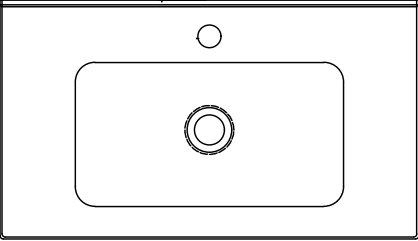
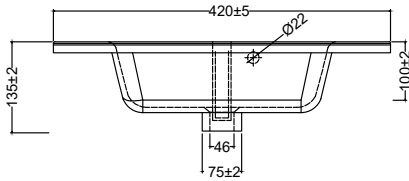
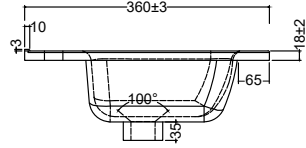
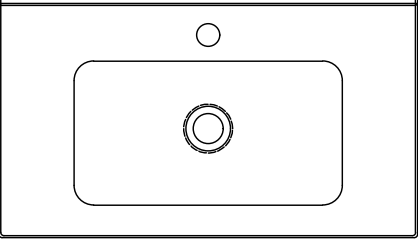
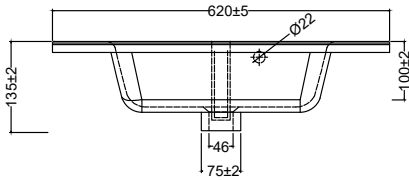
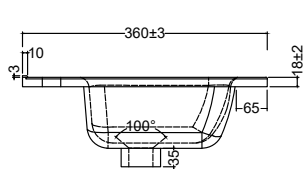
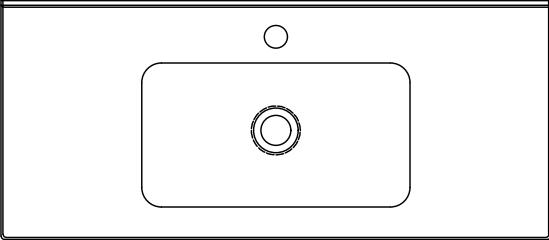
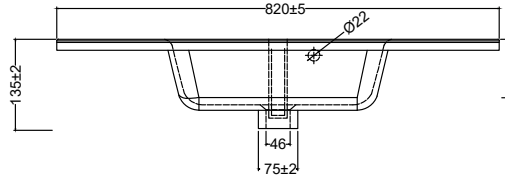
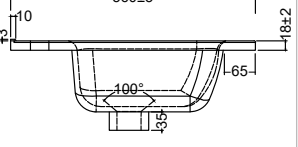
Keraaminen allas	Tuotekoodi	Altaan mitat	Tuotetiedot
			
<p>Allaskaappiin YBM4HCA</p>	CASSOE4C	<p>Syvyys 360 mm Leveys 420 mm* - altaan leveys 300 mm - Vahvuus 18 mm Paino 6,4 kg</p> <p>Hana-aukko Ø 35 mm Ylivuotoputki Ei sisällä vesilukkoa.</p>	<p>*Huomioi syvyystoleranssi, 0 - +3 mm, allas yleensä syvempi kuin ilmoitettu tarkka mitta.</p> <p>*Huomioi leveystoleranssi, 0 - +3/5mm, allas yleensä leveämpi kuin ilmoitettu tarkka mitta.</p>
Keraaminen allas	Tuotekoodi	Altaan mitat	Tuotetiedot
			
<p>Allaskaappiin YBM6H2CA</p>	CASSOE6C	<p>Syvyys 360 mm Leveys 620 mm* - altaan leveys 300 mm - Vahvuus 18 mm Paino 8,2 kg</p> <p>Hana-aukko Ø O 35 mm Ylivuotoputki Ei sisällä vesilukkoa.</p>	<p>*Huomioi syvyystoleranssi, 0 - +3 mm, allas yleensä syvempi kuin ilmoitettu tarkka mitta.</p> <p>*Huomioi leveystoleranssi, 0 - +3/5mm, allas yleensä leveämpi kuin ilmoitettu tarkka mitta.</p>
Keraaminen allas	Tuotekoodi	Altaan mitat	Tuotetiedot
			
<p>Allaskaappiin YBM8HCA</p>	CASSOE8C	<p>Syvyys 360 mm Leveys 820 mm* - altaan leveys 300 mm - Vahvuus 18 mm Paino 11,0 kg</p> <p>Hana-aukko Ø 35 mm Ylivuotoputki Ei sisällä vesilukkoa.</p>	<p>*Huomioi syvyystoleranssi, 0 - +3 mm, allas yleensä syvempi kuin ilmoitettu tarkka mitta.</p> <p>*Huomioi leveystoleranssi, 0 - +3/5mm, allas yleensä leveämpi kuin ilmoitettu tarkka mitta.</p>

Altaat

Integroitu ylivuotoputki



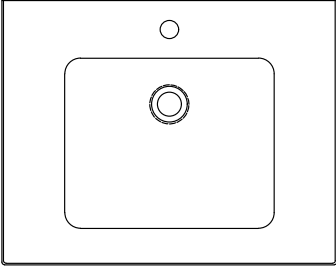
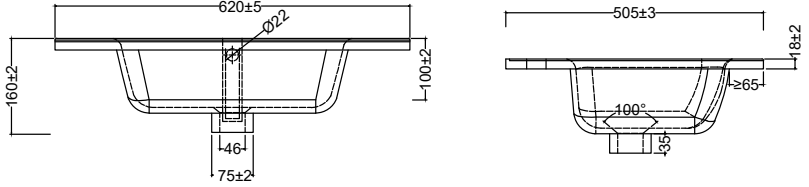
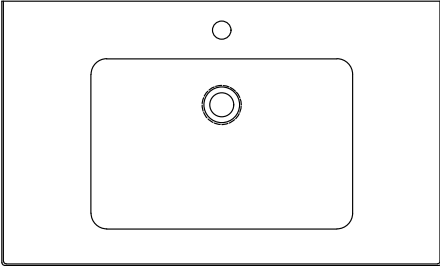
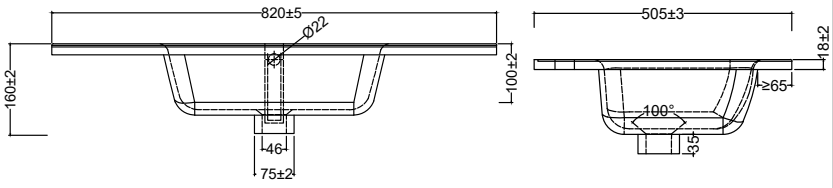
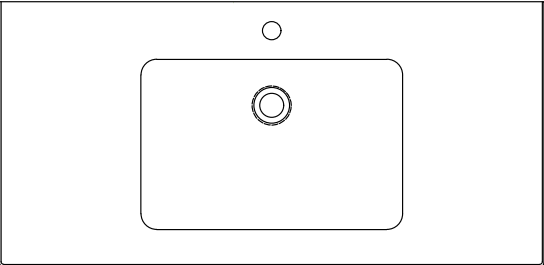
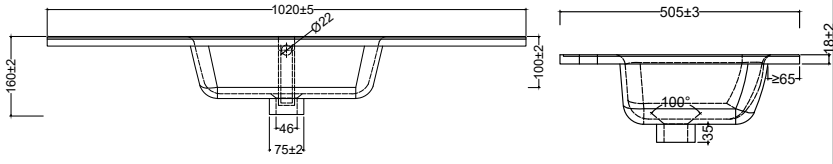





ALTAIDEN ASENNUS VAIN ALLASKAAPIN PÄÄLLE.

Keraaminen allas	Tuotekoodi	Altaan mitat	Tuotetiedot
			
<p>Allaskaappeihin YBM6H2MA YBM60KYZVA</p>	CASSOE6M	<p>Syvyys 505 mm Leveys 620 mm* - altaan leveys 430 mm - Vahvuus 18 mm Paino 14,0 kg</p> <p>Ylivuotoputki Ei sisällä vesilukkoa.</p>	<p>*Huomioi syvyystoleranssi, 0 - +3 mm, allas yleensä syvempi kuin ilmoitettu tarkka mitta.</p> <p>*Huomioi leveystoleranssi, 0 - +3/5mm, allas yleensä leveämpi kuin ilmoitettu tarkka mitta.</p>
Keraaminen allas	Tuotekoodi	Altaan mitat	Tuotetiedot
			
<p>Allaskaappeihin YBM8HMA YBM80KYZVA</p>	CASSOE8M	<p>Syvyys 505 mm Leveys 820 mm* - altaan leveys 430 mm - Vahvuus 18 mm Paino 17,0 kg</p> <p>Ylivuotoputki Ei sisällä vesilukkoa.</p>	<p>*Huomioi syvyystoleranssi, 0 - +3 mm, allas yleensä syvempi kuin ilmoitettu tarkka mitta.</p> <p>*Huomioi leveystoleranssi, 0 - +3/5mm, allas yleensä leveämpi kuin ilmoitettu tarkka mitta.</p>
Keraaminen allas	Tuotekoodi	Altaan mitat	Tuotetiedot
			
<p>Allaskaappeihin YBM10HMA YBM100KYZVA</p>	CASSOE10M	<p>Syvyys 505 mm Leveys 1020mm* - altaan leveys 430 mm - Vahvuus 18 mm Paino 23,0 kg</p> <p>Ylivuotoputki Ei sisällä vesilukkoa.</p>	<p>*Huomioi syvyystoleranssi, 0 - +3 mm, allas yleensä syvempi kuin ilmoitettu tarkka mitta.</p> <p>*Huomioi leveystoleranssi, 0 - +3/5mm, allas yleensä leveämpi kuin ilmoitettu tarkka mitta.</p>







Altaat

Ylivuotoputki

ALTAIDEN ASENNUS VAIN ALLASKAAPIN PÄÄLLE.

Keraaminen allas	Tuotekoodi	Altaan mitat	Varustetaso
			
Allaskaappiin YBM4HCN	NOBA4035	Syvyys 358 mm Leveys 409 mm* Vahvuus 42 mm Paino 9,5 kg Ylivuotoputki Ei sisällä vesilukkoa.	*Huomioi pituustoleranssi, 0 - +4 mm, allas yleensä leveämpi kuin ilmoitettu tarkka mitta.
Keraaminen allas	Tuotekoodi	Altaan mitat	Varustetaso
			
Allaskaappiin YBM6H2CN	NOBA6035	Syvyys 358 mm Leveys 609 mm* Vahvuus 42 mm Paino 13,5 kg Ylivuotoputki Ei sisällä vesilukkoa.	*Huomioi pituustoleranssi, 0 - +4 mm, allas yleensä leveämpi kuin ilmoitettu tarkka mitta.
Keraaminen allas	Tuotekoodi	Altaan mitat	Varustetaso
			
Allaskaappeihin YBM6H2N YBM60KYZVAN	NOBA6050	Syvyys 505 mm Leveys 609 mm* Vahvuus 42 mm Paino 18,5 kg Ylivuotoputki Ei sisällä vesilukkoa.	*Huomioi pituustoleranssi, 0 - +4 mm, allas yleensä leveämpi kuin ilmoitettu tarkka mitta. Huomioi mittatoleranssi. Altaan molemmin puolin riittävästi tilaa.
Keraaminen allas	Tuotekoodi	Altaan mitat	Varustetaso
			
Allaskaappeihin YBM8HN YBM80KYZVAN	NOBA8050	Syvyys 505 mm Leveys 809 mm* Vahvuus 42 mm Paino 21,5 kg Ylivuotoputki Ei sisällä vesilukkoa.	*Huomioi pituustoleranssi, 0 - +4 mm, allas yleensä leveämpi kuin ilmoitettu tarkka mitta. Huomioi mittatoleranssi. Altaan molemmin puolin riittävästi tilaa.

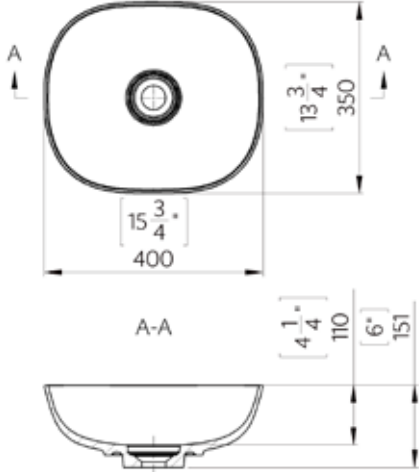
Altaat

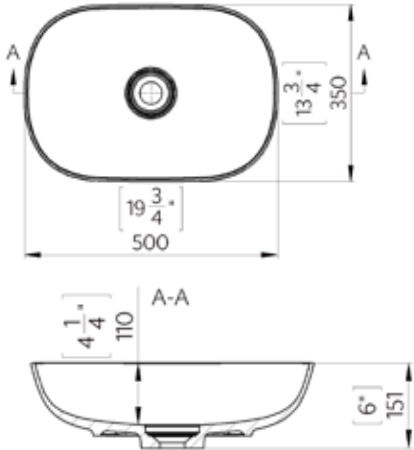

Tuote	Tuotekoodi	Altaan mitat	Tuotetiedot
Keraaminen allas			
 	<p>NOBA10050</p>	<p>Syvyys 505 mm Leveys 1009 mm* Vahvuus 42 mm Paino 27,5 kg</p>	<p>*Huomioi pituustoleranssi, 0 - +4 mm, allas yleensä leveämpi kuin ilmoitettu tarkka mitta. Huomioi mittatoleranssi. Altaan molemmin puolin riittävästi tilaa. Ylivuotoputki Ei sisällä vesilukkoa.</p> <p>Allaskaappeihin YBM10HN YBM100KYZVAN</p>
Valumarmoriallas WB4			
 	<p>WB4</p> 	<p>Syvyys 350 mm Leveys 400 mm Korkeus tason päältä 130 mm</p>	<p>Valkoinen valumarmori Paino 5 kg Ei ylivuotoputkea. Ei sisällä vesilukkoa. Tulpaton pohjaventtiili.</p> <p>*Huomioi pituustoleranssi, 0 - +3 mm.</p> <p>Soveltuvuus tasolle 400</p> <p>Lisävaruste Vesilukko2 tilataan aina erikseen. Vesilukon mukana tulevaa pohjaventtiiliin kumitulppaa ei saa käyttää WB4-altaan kanssa.</p>
Valumarmoriallas WB5			
 	<p>WB5</p> 	<p>Syvyys 350mm Leveys 500 mm Korkeus tason päältä 130 mm</p>	<p>Valkoinen valumarmori Paino 5,7 kg Ei ylivuotoputkea. Ei sisällä vesilukkoa. Tulpaton pohjaventtiili.</p> <p>*Huomioi pituustoleranssi, 0 - +3 mm.</p> <p>Soveltuvuus tasolle 400</p> <p>Lisävaruste Vesilukko2 tilataan aina erikseen. Vesilukon mukana tulevaa pohjaventtiiliin kumitulppaa ei saa käyttää WB5-altaan kanssa.</p>

Altaat

Tuote	Tuotekoodi	Altaan mitat	Tuotetiedot
Tason päälle asennettava valumarmoriallas SOLO			
	SOLO5	Syvyys 360 mm Leveys 500 mm* Vahvuus 83 mm	Valkoinen valumarmori Paino 9 kg Ylivuotoputki Ei sisällä vesilukkoa. * Huomioi pituustoleranssi 0 - +3 mm. Soveltuvuus 400 mm syvän tason päälle.
Valumarmoriallas MARY6			
	MARY6	Syvyys 430 mm Leveys 550 mm Korkeus 45 mm	Valkoinen valumarmori Paino 8,5 kg Soveltuvuus 500 mm syvän tason päälle.

Altaat

Tuote	Tuotekoodi	Altaan mitat	Tuotetiedot
Valumarmoriallas AMELIA6			
	AMELIA6	Syvyys 460 mm Leveys 600 mm* Vahvuus 25 mm	Valkoinen valumarmori Paino 9,5 kg Ylivuotoputki Ei sisällä vesilukkoa. * Huomioi pituustoleranssi 0 - +3 mm. Soveltuvuus 500 mm syvän tason päälle.
Valumarmoriallas SQUARE			
	SQUARE	Syvyys 400 mm Leveys 500 mm Vahvuus 122 mm	Valkoinen valumarmori Paino 10,5 kg Ylivuotoputki Ei sisällä vesilukkoa. *Huomioi pituustoleranssi, 0 - +3 mm. Soveltuvuus tasolle 500 mm

Tuote	Tuotekoodi	Tuotetieto
Peili		
	WPE6E WPE8E	600 x 707 mm 800 x 707 mm Seinäkiinnikkeet ovat mukana. Seinäkiinnitysruuvit eivät kuulu toimitukseen.
Seinäkiinnityshelapari		
	ASKULMANS	Valkoinen metalli
Irto pyykkikorit		
	ULAK1 ULAK2 ULAK3	Lankakori S245 L345 K400 - sopivuus lev. 400 syv. 330 kaappiin Lankakori S255 L245 K400 - sopivuus lev. 300 syv. 330 kaappiin Lankakori S345 L355 K400 - sopivuus lev. 400 syv. 475 kaappiin

Tuote	Tuotekoodi	Tuotetieto
-------	------------	------------

Tilaasäästävää vesilukko



VESILUKKO1

Novartin malliston altaille (pl. Ei altaille WB4 ja WB5)
Aldina -altaiden kanssa käy vain tämä VESILUKKO1

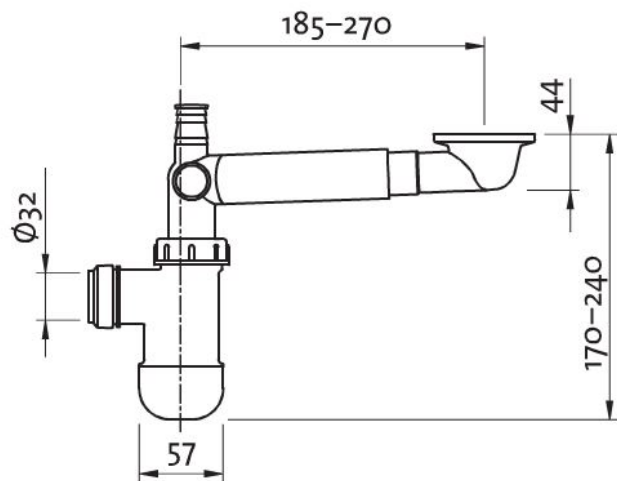

VESILUKKO2

Valkoinen
Altaille WB4, WB5

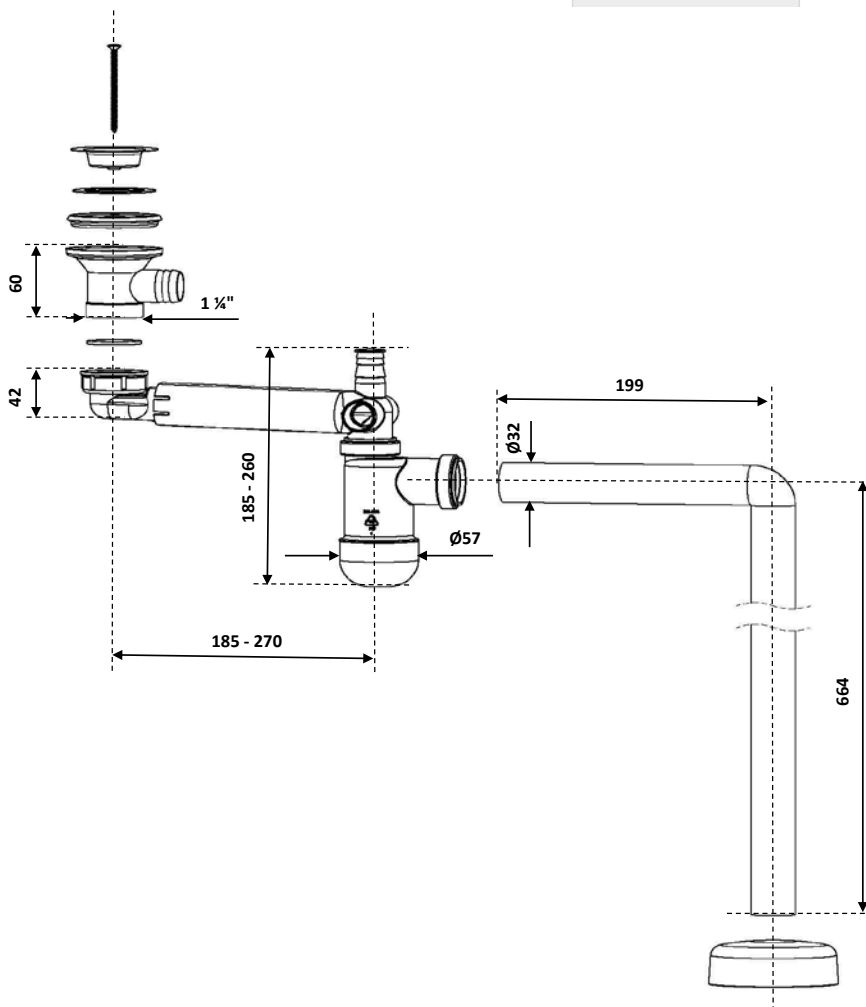

Hyllyt

HYLLYT ALAKAAPPIIN JA KOMEROON rungon syv. 565 mm. Melamiini, 16 mm, VA

Tuotekoodi	Tuote	Leveys x syvyys x paksuus	Tuotetieto
UKMHYLL3 UKMHYLL4 UKMHYLL5 UKMHYLL6	alakaapin ja komeron hylly	266 x 522 x 16 mm 366 x 522 x 16 mm 466 x 522 x 16 mm 566 x 522 x 16 mm	ympärinauhoitettu

HYLLYT ALAKAAPPIIN rungon syv. 475 mm Melamiini, 16 mm, VA

Tuotekoodi	Tuote	Leveys x syvyys x paksuus	Tuotetieto
UKMHYLL3M UKMHYLL4M UKMHYLL5M UKMHYLL6M UKMHYLL8M UKMHYLL10M	alakaapin hylly	266 x 437 x 16 mm 366 x 437 x 16 mm 466 x 437 x 16 mm 566 x 437 x 16 mm 766 x 437 x 18 mm 966 x 437 x 18 mm	ympärinauhoitettu

HYLLYT ALAKAAPPIIN rungon syv. 375 mm Melamiini, 16 mm, VA

Tuotekoodi	Tuote	Leveys x syvyys x paksuus	Tuotetieto
UBMHYLL3 UBMHYLL4 UBMHYLL5 UBMHYLL6 UBMHYLL8	alakaapin hylly	266 x 352 x 16 mm 366 x 352 x 16 mm 466 x 352 x 16 mm 566 x 352 x 16 mm 766 x 352 x 18 mm	ympärinauhoitettu

HYLLYT ALAKAAPPIIN rungon syv. 330 mm. Melamiini, 16 mm, VA

Tuotekoodi	Tuote	Leveys x syvyys x paksuus	Tuotetieto
USKHYLL3 USKHYLL4 USKHYLL5 USKHYLL6 USKHYLL8	alakaapin hylly	266 x 299 x 16 mm 366 x 299 x 16 mm 466 x 299 x 16 mm 566 x 299 x 16 mm 766 x 299 x 18 mm	ympärinauhoitettu

HYLLYT SEINÄKAAPPIIN rungon syv. 160 mm. Melamiini, 16 mm, VA

Tuotekoodi	Tuote	Leveys x syvyys x paksuus	Tuotetieto
UWEHYLL3 UWEHYLL4 UWEHYLL5 UWEHYLL6 UWEHYLL8	seinäkaapin hylly	266 x 138 x 16 mm 366 x 138 x 16 mm 466 x 138 x 16 mm 566 x 138 x 16 mm 766 x 138 x 16mm	ympärinauhoitettu

HYLLYT LED - PEILIKAAPPIIN rungon syv. 160 mm Lasihylly, 6 mm

Tuotekoodi	Tuote	Leveys x syvyys x paksuus	Tuotetieto
UWSLAH3 UWSLAH4 UWSLAH5 UWSLAH6 UWSLAH8 UWSLAH10	lasihylly	266 x 138 x 6 mm 366 x 138 x 6 mm 466 x 138 x 6 mm 566 x 138 x 6 mm 766 x 138 x 6 mm 966 x 138 x 6 mm	

HUOM. Kannattimet eivät ole erillishyllyjen mukana.
Tilaa ne erikseen.

Kylpyhuonevalaisimet
ja led-peilit valaisinosiossa.



VALMISTAJA:
Nobia Finland Oy
PL 10, Kouvolantie 225, 15561 Nastola
novart.fi

Oikeus muutoksiin pidätetään. Painosyistä värimuutoksia voi esiintyä.
Tämä julkaisu on Nobia Finland Oy:n omaisuutta. Kopiointi kielletty.

novart